

**D**

Seite 4

**Laubsauger, -bläser, -häcksler**

Bedienungsanleitung – Sicherheitshinweise – Ersatzteile

**GB**

Page 10

**Garden vac, blower, shredder**

Operating Manual – Safety instructions – Spare parts

**F**

Page 16

**Aspirateur, souffleur, broyeur à feuilles**

Instructions d'utilisation – Consignes de sécurité – Pièces de rechange

**NL**

Blz. 22

**Zuig-, blaas- en hakselmachine voor gebladerte**

Bedieningshandleiding – Veiligheidsinstructies – Reserveonderdelen

**I**

Pagina 28

**Aspiratrice, Soffiatrice, Trinciatrice di foglie**

Istruzioni per l'uso – Indicazioni per la sicurezza – Pezzi di ricambio

**S**

Sidan 37

**Lövsug, -blåsare, -kvarn**

Bruksanvisning – Säkerhetsanvisningar – Reservdelar

**DK**

Side 40

**Løvsugeren, -blæseren, -kværnen**

Brugsanvisning – Sikkerhedsanvisninger – Reservedele

**CZ**

Str. 46

**Vysavač, fukar a řezačka na listí**

Návod k použití – Bezpečnostní pokyny – Náhradní díly

**PL**

Stronie 52

**Urządzenie do zasysania, nawiewu i rozdrabniania liści**

Instrukcja obsługi – Wskazówki bezpieczeństwa – Części zamienne

**H**

58. oldal

**Lombszívó, -fújó, -aprító**

Kezelési útmutató – Biztonsági tudnivalók – Pótalkatrészek

**HR**

Strana 64

**Uređaj za usisavanje, puhanje i sjeckanje suhog lišća**

Uputa za uporabu – sigurnosne upute – rezervni dijelovi

**SK**

Strana 70

**Vysávač, fukár, drvič na listie**

Návod na obsluhu – Bezpečnostné pokyny – Náhradné dielce

**SLO**

Stran 76

**Sesalnik, pihalo, rezalnik za listje**

Navodilo za uporabo – varnostni napotki – nadomestni deli



# Zusammenbau – Assembly – Montage – Montage – Montaggio – Monterung – Samling – Sestavení – Montáž – Összeszerelés – Sadržnja – Montáž – Sestavljanje

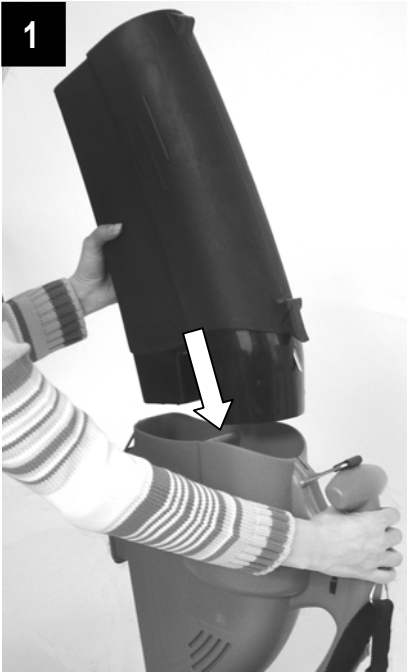

- D** Saugrohr-hinten auf die Geräteeinheit stecken.
- GB** Insert rear suction pipe onto the machine.
- F** Insérer le tube aspirateur arrière dans le bloc d'assemblage.
- NL** Zuigpijp achteraan op de toesteleenheid steken.
- I** Inserire il tubo di aspirazione (segmento posteriore) sull'unità dell'apparecchio.
- S** Sätt i insugningsröret i apparatens bakre del.
- DK** Sæt det bagerste sugerør på apparatenheden.
- CZ** Zadní díl nasávací trubice nasadte na přístrojovou jednotku.
- PL** Tylną część rury ssącej wetknać na korpus urządzenia.
- H** A hátsó szívócsövet a készülékegységre tűzzük.
- HR** Usisnu cijev utaknuti otraga na jedinicu uređaja.
- SK** Saciu trubicu – zadnú nasadte na prístrojovú jednotku.
- SLO** Zadnjo sesalno cev vtaknite v enoto stroja.



- D** Die erste Sicherungsklemme am Saugrohr-hinten einhaken.
- GB** Fasten first safety clip on rear suction pipe.
- F** Enclencher la première pince de sûreté sur le tube aspirateur arrière.
- NL** De eerste borgklem achteraan aan de zuigpijp inhaken.
- I** Agganciare il primo dispositivo di fissaggio di sicurezza nel tubo di aspirazione (segmento posteriore).
- S** Haka i den första säkringsklämman baktill på insugningsröret.
- DK** Fastgør den første låseklemme på det bagerste sugerør.
- CZ** První zajišťovací svorku zaklesněte na zadním dílu nasávací trubice.
- PL** Na tylnej części rury ssącej zaczepić pierwszy zacisk zabezpieczający.
- H** Az első biztosító kengyelt a hátsó szívócsövön beakasztjuk.
- HR** Prvu sigurnosnu spojku objesiti na usisnoj cijevi otraga.
- SK** Zakvačte prvú bezpečnostnú svorku na zadnej sacej trubici.
- SLO** Prvo varnostno spojko pritrdite s kavljem na zadnji sesalni cevi.



- D** Den zweite Sicherungsklemme am Saugrohr-hinten einhaken.
- GB** Fasten second safety clip on rear suction pipe.
- F** Enclencher la deuxième pince de sûreté sur le tube aspirateur arrière.
- NL** De tweede borgklem achteraan aan de zuigpijp inhaken.
- I** Agganciare il secondo dispositivo di fissaggio di sicurezza nel tubo di aspirazione (segmento posteriore).
- S** Haka i den andra säkringsklämman baktill på insugningsröret.
- DK** Fastgør den anden låseklemme på det bagerste sugerør.
- CZ** Druhou zajišťovací svorku zaklesněte na zadním dílu nasávací trubice.
- PL** Drugą klamrę zabezpieczającą zaczepić na tylnej części rury ssącej.
- H** A második biztosító kengyelt a hátsó szívócsövön beakasztjuk.
- HR** Drugu sigurnosnu spojku objesiti na usisnoj cijeni otraga.
- SK** Zakvačte druhú bezpečnostnú svorku na zadnej sacej trubici.
- SLO** Drugo varnostno spojko pritrdite s kavljem na zadnji sesalni cevi.

# Zusammenbau – Assembly – Montage – Montage – Montaggio – Monterung – Samling – Sestavení – Montáž – Összeszerelés – Sadržnja – Montáž – Sestavljanje



- D** Saugrohr-vorn in das Saugrohr-hinten stecken.
- GB** Insert front suction pipe into rear suction pipe.
- F** Insérer le tube aspirateur avant dans le tube aspirateur arrière.
- NL** Voorste deel zuigpijp in achterste deel zuigpijp steken.
- I** Inserire il segmento anteriore del tubo di aspirazione nel segmento del tubo di aspirazione posteriore.
- S** Stoppa i det främre insugningsröret i det bakre insugningsröret.
- DK** Stik det forreste sugerør ind i det bagerste sugerør.
- CZ** Přední díl nasávací trubice nasuňte do zadního dílu trubice.
- PL** Przednią część rury ssącej wetknąć w część tylną.
- H** Az elülső szívócsövet a hátsó szívócsőbe dugjuk.
- HR** Usisnu cijev naprijed utaknuti u usisnu cijev otraga.
- SK** Prednú saciu trubicu nasadíte na zadnú saciu trubicu.
- SLO** Sprednjo sesalno cev vtaknite v zadnjo sesalno cev.



- D** Saugrohr-vorn auf dem Boden abstützen und das Saugrohr-hinten in das Vordere drücken.
- GB** Support front suction pipe on the ground and press rear suction pipe into front piece.
- F** Poser le tube aspirateur avant au sol et enfoncez le tube aspirateur arrière dans le tube aspirateur avant.
- NL** Zuigpijp vooraan op de bodem steunen en het achterste deel van de zuigpijp in het voorste deel drukken.
- I** Appoggiare la parte anteriore del tubo di aspirazione al suolo e spingere il segmento del tubo di aspirazione posteriore in quello anteriore.
- S** Stöd det främre insugningsröret mot golvet och tryck i det bakre insugningsröret i det främre röret.
- DK** Støt det forreste sugerør på jorden og pres det bagerste sugerør ind i det forreste.
- CZ** Opřete přední díl trubice o zem a zatlačte zadní díl trubice do předního dílu.
- PL** Przednią część rury ssącej oprzeć na podłożu i wcisnąć wciśnąc tylną część rury w część przednią.
- H** Az elülső szívócsövet a földre támasztjuk és a hátsó szívócsövet az elülsőbe nyomjuk.
- HR** Usisnu cijev straga odsloniti na pod i usisnu cijev pritisnuti u prednju cijev.
- SK** Prednú saciu trubicu oprite o zem a zadnú saciu trubicu zatlačte do prednej.
- SLO** Sprednjo sesalno cev podprite na tlemi in zadnjo sesalno cev vtaknite v sprednjo.

**Zusammenbau – Assembly – Montage – Montage – Montaggio – Montering – Samling –  
Sestavení – Montaż – Összeszerelés – Sagrađnja – Montáž – Sestavljanje**



- D** Den Auffangsack am Gerät einhaken.
- GB** Hook bag onto machine.
- F** Accrocher le sac collecteur à l'appareil.
- NL** De opvangzak aan het toestel inhaken.
- I** Agganciare il sacchetto di raccolta nell'apparecchio.
- S** Haka på uppsamlingssäcken på apparaten.
- DK** Fastgør opsamlersposen på apparatet.
- CZ** Sběrný vak zavěste na přístroj.
- PL** Worek wychwytyjący zahaczyć do urządzenia.
- H** A gyűjtőzsákot bekattintjuk a készüléken.
- HR** Vrećicu za primanje objesiti na uređaj.
- SK** Zaveste zberný vak na prístroj.
- SLO** Zajemno vrečo pritrdite s kavljí na stroju.



- D** Den Sackrahmenhalter einrasten lassen.
- GB** Fasten bag frame holder.
- F** Enclencher le support du cadre du sac.
- NL** De zakframehouder laten vastklikken.
- I** Innestare in posizione il telaio di supporto del sacchetto.
- S** Låt ramen på säckhållaren haka i.
- DK** Lad poseholderen gå i indgreb.
- CZ** Rámový držák sběrného vaku musí zaklapnout.
- PL** Zatrzasnąć trzymak ramy worka.
- H** A zsák-kerettartót bekattintjuk.
- HR** Okvir držača vrećice pustiti da se uklopi.
- SK** Rámový držiak na vak nechajte zaklapnúť.
- SLO** Pustite da se držalo ogrodja vreče zaskoči.



Sie dürfen die Maschine nicht in Betrieb nehmen, bevor Sie diese Bedienungsanleitung gelesen, alle angegebenen Hinweise beachtet und das Gerät wie beschrieben montiert haben.

## Anleitung für künftige Verwendungen aufbewahren.

### Inhalt

Zusammenbau	1
Symbole Gerät / Bedienungsanleitung	4
Lieferumfang	4
Betriebszeiten	4
Bestimmungsgemäße Verwendung	4
Restrisiken	5
Sicheres Arbeiten	5
Inbetriebnahme	6
Arbeiten mit dem Laubsauger	6
Wartung und Pflege	7
Mögliche Störungen	8
Technische Daten	9
Garantie	9
Konformitätserklärung	82
Ersatzteile	84
Kundendienstverzeichnis	91

### Symbole Gerät

Vor Inbetriebnahme die Bedienungsanleitung und Sicherheitshinweise lesen und beachten.	Vor Reparatur-, Wartungs- und Reinigungsarbeiten Motor abstellen und Netzstecker ziehen.
Gefahr durch fortschleudernde Teile bei laufendem Motor – unbeteiligte Personen, sowie Haus- und Nutztiere aus dem Gefahrenbereich fernhalten.	Augen- und Gehörschutz tragen.
	Vor Feuchtigkeit schützen.

## Symbole Bedienungsanleitung



**Drohende Gefahr oder gefährliche Situation.** Das Nichtbeachten dieser Hinweise kann Verletzungen zur Folge haben oder zu Sachbeschädigung führen.



**Wichtige Hinweise zum sachgerechten Umgang.** Das Nichtbeachten dieser Hinweise kann zu Störungen führen.



**Benutzerhinweise.** Diese Hinweise helfen Ihnen, alle Funktionen optimal zu nutzen.



**Montage, Bedienung und Wartung.** Hier wird Ihnen genau erklärt, was Sie tun müssen.

## Lieferumfang



Überprüfen Sie nach dem Auspacken den Inhalt des Kartons auf

- ▶ Vollständigkeit
- ▶ evtl. Transportschäden

Teilen Sie Beanstandungen umgehend dem Händler, Zulieferer bzw. Hersteller mit. Spätere Reklamationen werden nicht anerkannt.

- 1 vormontierte Geräteeinheit
- 1 Saugrohr-hinten
- 1 Saugrohr-vorn (teilweise mit Rädern)
- Auffangsack

## Betriebszeiten

Gemäß der Geräte- und Maschinenlärmschutzverordnung vom 29.08.2002 darf an Werktagen nur zu folgenden Zeit mit dem Laubsauger gearbeitet werden:

**von 9.00 – 13.00 Uhr und von 15.00 – 17.00 Uhr**

## Bestimmungsgemäße Verwendung

- Der Laubsauger, -bläser, -häcksler ist nur für leichte und trockene Materialien, wie z. B. Laub und Gartenabfälle wie Gras, kleine Zweige und Papierstückchen geeignet.
- Saugen, blasen und häckseln von schweren Materialien, wie z. B. Metall, Steine, Äste, Tannenzapfen oder zerbrochenes Glas wird ausdrücklich ausgeschlossen.
- Wegen der Gefahr körperlicher Gefährdung das Gerät niemals in Bereichen mit gesundheitsgefährdenden Stäuben und Flüssigkeiten oder als Nasssauger verwenden.
- Anderweitige Anwendung wie Saugen und Blasen sind nicht erlaubt.
- Der Laubsauger, -bläser, -häcksler ist nur für die private Benutzung entsprechend seinem Verwendungszweck konzipiert.
- Als Geräte für den privaten Haus- und Gartenbereich werden solche angesehen, die nicht in öffentlichen Anlagen, Parks, Sportstätten, sowie in der Land- und Forstwirtschaft eingesetzt werden.

- Jeder darüber hinausgehende Gebrauch gilt als nicht bestimmungsgemäß. Für daraus resultierende Schäden haftet der Hersteller nicht – das Risiko dafür trägt ausschließlich der Benutzer.

---

## Restrisiken

---

 Auch bei bestimmungsgemäßer Verwendung können trotz Einhaltung aller einschlägigen Sicherheitsbestimmungen aufgrund der durch den Verwendungszweck bestimmten Konstruktion noch Restrisiken bestehen.

Restrisiken können minimiert werden, wenn die „Sicherheitshinweise“ und die „Bestimmungsgemäße Verwendung“, sowie die Bedienungsanleitung insgesamt beachtet werden.

Rücksichtnahme und Vorsicht verringern das Risiko von Personenverletzungen und Beschädigungen.

- Ignorierte oder übersehene Sicherheitsvorkehrungen können zu Verletzungen beim Bediener oder zu Beschädigungen von Eigentum führen.
- Gefährdung durch Strom, bei Verwendung nicht ordnungsgemäßer Elektro-Anschlußleitungen.
- Berührung spannungsführender Teile bei geöffneten elektrischen Bauteilen.

Des weiteren können trotz aller getroffener Vorkehrungen nicht offensichtliche Restrisiken bestehen.

---

## Sicheres Arbeiten

---

 **Lesen und beachten Sie vor Inbetriebnahme dieses Erzeugnisses die folgenden Hinweise und die im jeweiligen Land gültigen Sicherheitsbestimmungen, um sich selbst und andere vor möglichen Verletzungen zu schützen.**

-  Geben Sie die Sicherheitshinweise an alle Personen weiter, die mit dem Gerät arbeiten.
-  Bewahren Sie diese Sicherheitshinweise gut auf.
- Machen Sie sich vor Gebrauch mit Hilfe der Bedienungsanleitung mit dem Gerät vertraut.
- Benutzen Sie das Gerät nicht für Zwecke, für die es nicht bestimmt ist (siehe „Bestimmungsgemäße Verwendung“ und „Arbeiten mit dem Laubsauger“).
- Sorgen Sie für **sicheren Stand** und halten Sie jederzeit das **Gleichgewicht**. Beugen Sie sich nicht vor.
- Seien Sie **aufmerksam**. Achten Sie darauf, was Sie tun. Gehen Sie mit **Vernunft** an die Arbeit. Verwenden Sie das Gerät **nicht**:
  - wenn Sie **müde** sind.
  - unter Einfluss von Drogen, Alkohol oder Medikamenten stehen, die Ihr Urteilsvermögen beeinflussen können.
- Tragen Sie beim Arbeiten
  - Schutzbrille oder Schutzvisier

- Arbeitshandschuhe
- Gehörschutz
- rutschfestes Schuhwerk
- lange Hosen
- Tragen Sie geeignete Arbeitskleidung:
  - keine weite Kleidung oder Schmuck
- **Der Bedienende** ist im Arbeitsbereich des Gerätes gegenüber Dritten verantwortlich.
- **Kinder und Jugendliche** unter 16 Jahren und Personen, welche die Bedienungsanleitung nicht gelesen haben, dürfen die Maschine nicht bedienen.
- **Kinder** vom Gerät fernhalten.
- Setzen Sie das Gerät niemals ein, während unbeteiligte Personen in der Nähe sind.
- Der Benutzer ist für Unfälle mit anderen Personen oder deren Eigentum verantwortlich.
- Lassen Sie das Gerät **nie unbeaufsichtigt**.
- Halten Sie Ihren **Arbeitsbereich in Ordnung!** Unordnung kann Unfälle zur Folge haben.
- Überlasten Sie das Gerät nicht! Sie arbeiten besser und sicherer im **angegebenen Leistungsbereich**.
- Betreiben Sie das Gerät nur mit kompletten und korrekt angebrachten **Schutzeinrichtungen** und ändern Sie an dem Gerät nichts, was die Sicherheit beeinträchtigen könnte.
- Das Gerät bzw. Teile des Gerätes **nicht verändern**.
- Das Gerät nicht mit Wasser abspritzen. (Gefahrenquelle elektrischer Strom).
- Gerät **nicht im Regen** stehen lassen oder bei Regen arbeiten.
- Nur an einem **trockenen Ort** außerhalb der Reichweite von Kindern aufbewahren.
- Schalten Sie das Gerät ab und ziehen Sie den **Netzstecker aus der Steckdose** bei:
  - Reparaturarbeiten
  - Wartungs- und Reinigungsarbeiten
  - Beseitigung von Störungen
  - Überprüfungen der Anschlussleitungen, ob diese verschlungen oder beschädigt sind
  - Transport
  - Verlassen (auch bei kurzzeitigen Unterbrechungen)
  - ungewöhnlichen Geräuschen und Vibrationen
- Überprüfen Sie das Gerät auf eventuelle **Beschädigungen**:
  - Vor weiterem Gebrauch des Gerätes müssen **Schutzvorrichtungen** sorgfältig auf ihre einwandfreie und bestimmungsgemäße Funktion untersucht werden.
  - Überprüfen Sie, ob Teile beschädigt oder defekt sind. Sämtliche Teile müssen richtig montiert sein und alle Bedingungen erfüllen, um einwandfreien Betrieb sicherzustellen.
  - **Beschädigte Schutzvorrichtungen** und Teile müssen sachgemäß durch eine anerkannte Fachwerkstatt repariert oder ausgewechselt werden, soweit nichts anderes in der Gebrauchsanweisung angegeben ist.
  - Beschädigte oder unleserliche Sicherheitsaufkleber sind zu ersetzen.



## Elektrische Sicherheit

- Ausführung der Anschlussleitung nach IEC 60245 (H 07 RN-F) mit einem Aderquerschnitt von mindestens  
⇒ 3 x 1,5 mm<sup>2</sup> bei einer Kabellänge bis 25 m  
⇒ 3 x 2,5 mm<sup>2</sup> bei einer Kabellänge über 25 m
- Lange und dünne Anschlussleitungen erzeugen einen Spannungsabfall. Der Motor erreicht nicht mehr seine maximale Leistung, die Funktion des Gerätes wird reduziert.
- Stecker und Kupplungsdosen an Anschlussleitungen müssen aus Gummi, Weich-PVC oder anderem thermoplastischen Material der gleichen mechanischen Festigkeit sein oder mit diesem Material überzogen sein.
- Die Steckvorrichtung der Anschlussleitung muss spritzwassergeschützt sein.
- Beim Verlegen der **Anschlussleitungen** darauf achten, dass sie nicht gequetscht, geknickt und die Steckverbindung nicht naß wird.
- Verwenden Sie das **Kabel** nicht für Zwecke, für die es nicht bestimmt ist. **Schützen** Sie das Kabel vor **Hitze, Öl und scharfen Kanten**. Verwenden Sie das Kabel nicht, um den Stecker aus der Steckdose zu ziehen.
- Kontrollieren Sie **Verlängerungskabel** regelmäßig und ersetzen Sie sie, wenn sie beschädigt sind.
- Verwenden Sie **keine defekten Anschlussleitungen**.
- Verwenden Sie im Freien nur dafür **zugelassene** und entsprechend gekennzeichnete Verlängerungskabel.
- **Keine provisorischen** Elektroanschlüsse einsetzen.
- Schutzeinrichtungen **niemals überbrücken** oder außer Betrieb setzen.

 Der **Elektroanschluß** bzw. **Reparaturen** an elektrischen Teilen des Gerätes hat durch eine **konzessionierte** Elektrofachkraft oder eine unserer Kundendienststellen zu erfolgen. Örtliche Vorschriften insbesondere hinsichtlich der Schutzmaßnahmen sind zu beachten.

 **Reparaturen** an anderen Teilen des Gerätes haben durch den **Hersteller** bzw. einer seiner Kundendienststellen zu erfolgen.

 Nur Originalersatzteile verwenden. Durch den **Gebrauch anderer Ersatzteile** können Unfälle für den Benutzer entstehen. Für hieraus resultierende Schäden haftet der Hersteller nicht.

## Inbetriebnahme

- **Vergewissern Sie sich**, dass das Gerät komplett und vorschriftsmäßig montiert ist.
- Überprüfen Sie **vor jedem Gebrauch**:
  - die **Anschlussleitungen** auf defekte Stellen (Risse, Schnitte o. dgl.)  
 verwenden Sie keine defekten Leitungen
  - das Gerät auf eventuelle Beschädigungen (s. Sicheres Arbeiten)
  - ob alle Schraubenverbindungen fest angezogen sind

## Netzanschluß

- Vergleichen Sie die auf dem Gerätetypenschild angegebene Spannung mit der Netzspannung und schließen Sie das Gerät an die entsprechende und vorschriftsmäßige Steckdose an.
- Verwenden Sie **Verlängerungskabel** mit ausreichendem Querschnitt.
- Verwenden Sie **keine defekten Anschlussleitungen**.
- Schließen Sie das Gerät über einen **Fi-Schutzschalter** (Fehlerstrom-Schutzschalter) 30 mA an.

## Absicherung: 10 A

## Arbeiten mit dem Laubsauger

### zusätzliche SICHERHEITSHINWEISE

- Nur Personen über 16 Jahre, die die Bedienungsanleitung gelesen und verstanden haben, dürfen das Gerät bedienen.
- Tragen Sie Ihre Schutzausrüstungen (Schutzbrille/-visier, Handschuhe, Gehörschutz, rutschfestes Schuhwerk, lange Hose), um sich vor möglichen Verletzungen zu schützen.
- Richten Sie das Saug-/Blasrohr niemals auf Personen oder Tiere. Blasen Sie Gegenstände auch nicht in die Richtung, wo Personen oder Tiere stehen.
- Zuschauer müssen einen Sicherheitsabstand von mindestens 5 m einhalten.
- **Vorsicht vor aufgewirbelten und herum fliegenden Gegenständen**. Besonders gefährlich ist dabei der Rückstoßeffekt an Mauern oder Hauswänden. **Überprüfen Sie vor Arbeitsbeginn den Arbeitsbereich und achten Sie während der Arbeit auf Fremdkörper (z. B. Steine)**.
- Betreiben Sie das Gerät nicht mit nassen Händen oder bei feuchter Witterung.
- Bringen Sie Ihre Hände oder Füße nicht in die Nähe des rotierenden Flügelrades.
- Führen Sie die Anschlussleitung immer nach hinten vom Gerät weg. Es besteht sonst die Gefahr des Stolperns, Ausrutschens oder Hinfallens.
- Befestigen Sie die Anschlussleitung hinten am Gerät.



- Betreiben Sie das Gerät nie
  - ohne Auffangsack,
  - mit nicht geschlossenem Reißverschluss des Auffangsackes

**i** Der Laubsauger funktioniert nur, wenn die Reinigungsklappe geschlossen ist (Sicherheitsabschaltung).

## **☞ Was kann ich saugen und blasen?**

### **JA**

leichte und trockene Materialien, z. B. trockenes Laub und Gartenabfälle wie Gras, kleine Zweige und Papierstückchen

### **NEIN**

schwere Materialien, wie z. B. Metall, Steine, Äste, Tannenzapfen oder zerbrochenes Glas

**!** Saugen oder blasen Sie mit dem Gerät keine brennenden, explosiven oder rauchenden Gegenstände wie Zigaretten, Streichhölzer oder heiße Asche an.

**!** Saugen oder blasen Sie keine Flüssigkeiten an, besonders keine brennbaren Flüssigkeiten wie Benzin. Benutzen Sie das Gerät auch nicht in der Nähe von solchen Stoffen.

## **🔧 Bedienung**

### **Ein / Ausschalten**

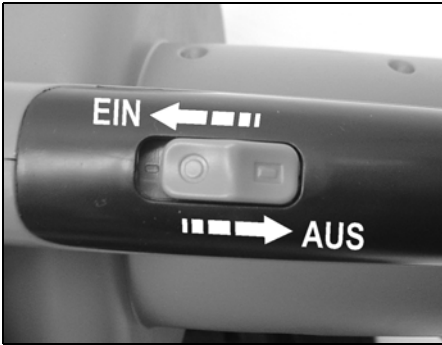

**!** Vergewissern Sie sich vor Inbetriebnahme, dass der Auffangsack montiert, nicht beschädigt oder abgenutzt ist und der Reißverschluss zugezogen ist.

### **Hinweise zur Benutzung als Saug-Häckselgerät**

1. Stellen Sie den Umschalter auf die Saug-Häckselposition.
2. Halten Sie das Gerät fest am Handgriff und schultern Sie den Tragegurt. Stellen Sie den Tragegurt so ein, dass ein angenehmes und sicheres Tragen des Gerätes garantiert ist.
3. Schalten Sie das Gerät ein.
4. Bewegen Sie das Gerät langsam und gleichmäßig über das Sauggut. Drücken Sie das Gerät nicht in das Laub hinein.



5. Die Saugleistung verringert sich, wenn der Auffangsack voll ist. Schalten Sie das Gerät aus und ziehen Sie den Netzstecker aus der Steckdose. Öffnen Sie den Reißverschluss und leeren dann den Auffangsack.
6. Nach Arbeitsende den Umschalter auf Blasen stellen, um Rückstände aus dem Saug/Blasrohr zu entfernen.

**i** **Laub früh aufnehmen!** – Es ist ratsam, Laub möglichst bei trockener Witterung und so schnell wie möglich nach dem Laubfall aufzunehmen. Nasses Laub stellt ein Problem dar. Ebenso Laub, das schon mit der Rotte begonnen hat, oder auf größeren Haufen lagert.

### **Hinweise zur Benutzung als Gebläse**

1. Stellen Sie den Umschalter auf die Gebläseposition.
2. Halten Sie das Gerät fest am Handgriff und schultern Sie den Tragegurt. Stellen Sie den Tragegurt so ein, dass ein angenehmes und sicheres Tragen des Gerätes garantiert ist.
3. Schalten Sie das Gerät ein.
4. Bewegen Sie das Saug/Blasrohr ausholend, langsam und gleichmäßig ein paar Zentimeter über dem Boden von einer Seite zur anderen Seite.



### **Laubsauger mit Drehzahlregulierung**

Bei dieser Ausführung ist die Drehzahl des Motors und somit die Saug- und Blasleistung regulierbar.

Sie können die Drehzahl stufenlos von 3400 min<sup>-1</sup> bis 14000 min<sup>-1</sup> einstellen.

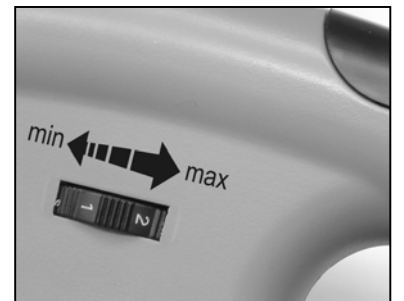

## **Wartung und Pflege**



Vor Wartungs- und Reinigungsarbeiten Netzstecker ziehen.

Bewahren Sie den Laubsauger an einem **trockenen Ort** außerhalb der Reichweite von Kindern auf.

**☞ Bei eventuell auftretenden Störungen wenden Sie sich an den Hersteller oder an von ihm benannte Firma (siehe Kundendienstverzeichnis).**

**i** Beachten Sie folgendes, um die Funktionsfähigkeit des Laubsaugers zu erhalten.



## Reinigung des Gerät

Reinigen Sie das Gerät nach Arbeitsende gründlich.

1. Halten Sie die Lüftungsschlitze frei von Staub. Reinigen Sie die Schlitze mit einer kleinen Bürste.
2. Säubern Sie das Saug/Blasrohr mit einer handelsüblichen Flaschenbürste.
3. Öffnen Sie die Reinigungsklappe A zum Reinigen der Häckselmaschine B.

**ⓘ Niemals den Umschalter „Saugen / Blasen“ bei geöffneter Reinigungsklappe betätigen.**

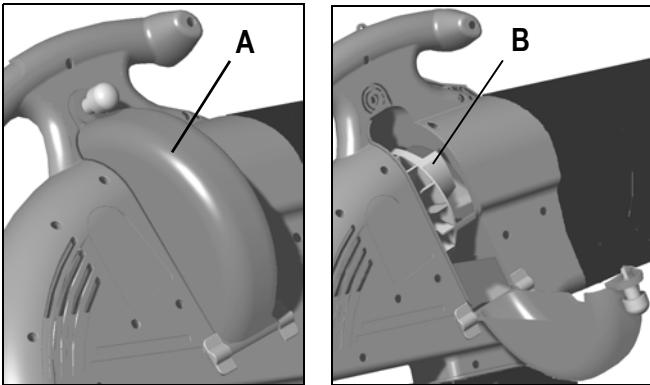

4. Wischen Sie das Gerät mit einem weichen, sauberen Tuch ab. Verwenden Sie dazu eine milde Seifenlauge.

**⚠** Reinigen Sie das Gerät nicht

- unter fließendem Wasser.
- mit einem Hochdruckreiniger.
- mit scharfen Putzmitteln, die Säure, Chlor, Benzin oder Petroleum enthalten.

## Reinigung des Auffangsackes

Entleeren Sie den Auffangsack nach jeder Verwendung.

1. Schütteln Sie den Auffangsack gut aus.
2. Drehen Sie die Innenseite nach außen, um den Auffangsack auszubürsten.
3. Waschen Sie den Auffangsack bei starker Verschmutzung oder mindestens einmal im Jahr mit der Hand in milder Seifenlauge.

**ⓘ** Bei Schwergängigkeit des Reißverschlusses die Reißverschlusszähne mit einer trockenen Seife einreiben.

**⚠** Überprüfen Sie zu Ihrer eigenen Sicherheit den Auffangsack regelmäßig auf Beschädigungen. Tauschen Sie einen beschädigten Auffangsack unverzüglich aus.

## Mögliche Störungen

Problem	mögliche Ursache	Beseitigung
Motor läuft nicht an	<ul style="list-style-type: none"> <li>⇒ Netzspannung fehlt (Stromausfall)</li> <li>⇒ Anschlusskabel defekt</li> <li>⇒ Reinigungsklappe nicht geschlossen (Sicherheitsabschaltung ist ausgelöst)</li> <li>⇒ Motor oder Schalter defekt</li> </ul>	<ul style="list-style-type: none"> <li>⇒ Absicherung überprüfen (10 A)</li> <li>⇒ Kabel austauschen bzw. Kabel überprüfen lassen (Elektrofachmann)</li> <li>⚠ defekte Kabel nicht mehr benutzen</li> <li>⇒ Reinigungsklappe schließen</li> <li>⇒ zur Problembehebung wenden Sie sich an den Hersteller oder an eine von ihm benannte Firma (siehe Kundendienstverzeichnis)</li> </ul>
Sauggut wird nicht richtig eingezogen (verringerte Saugleistung)	<ul style="list-style-type: none"> <li>⇒ Gerät ist verstopft bzw. blockiert</li> <li>⇒ Auffangsack ist zu voll</li> <li>⇒ eingestellte Drehzahl zu niedrig (nur bei Laubsaugern mit stufenlos verstellbarer Drehzahlregulierung)</li> <li>⇒ Anschlussleitung zu lang oder zu kleiner Querschnitt.</li> <li>⇒ Steckdose zu weit vom Hauptanschluss entfernt und zu kleiner Querschnitt der Anschlussleitung.</li> </ul>	<ul style="list-style-type: none"> <li>⇒ Gerät von innen reinigen</li> <li>⇒ Auffangsack leeren</li> <li>⇒ höhere Drehzahl einstellen</li> <li>⇒ Anschlussleitung mindestens 1,5 mm<sup>2</sup>, maximal 25 m lang. Bei längerem Kabel Querschnitt mindestens 2,5 mm<sup>2</sup>.</li> </ul>

## Technische Daten

Modell	2100	2200	2300	2400	2500
Motorleistung P <sub>1</sub>	2100 W	2200 W	2300 W	2400 W	2500 W
Motor	Wechselstrommotor 230 V ~ 50 Hz				
Drehzahl n ohne Drehzahlregulierung	14000 min <sup>-1</sup>				
Drehzahl n mit Drehzahlregulierung	3400 – 14000 min <sup>-1</sup>				
Blas-Luftstrom (max. Luftgeschwindigkeit)	270 km/h				
Saugleistung (max. Luftmenge)	780 m <sup>3</sup> /h				
Hand-Arm-Vibration (nach EN 1033/DIN 45675)	$a_{vhw} = < 2,5 \text{ m/s}^2$				
Auffangsack (Volumen)	45 Liter				
Gewicht	5,4 kg				
Schalldruckpegel L <sub>PA</sub> (nach 2000/14/EG)	90 dB (A)				
Schalleistungspegel L <sub>WA</sub> (nach 2000/14/EG)	gemessener Schalleistungspegel 102 dB (A) garantierter Schalleistungspegel 103 dB (A)				

## Garantie

- Wir übernehmen 2 Jahre Garantie ab Lieferung des Gerätes vom Lager des Händlers, und zwar für Mängel, die durch Material- bzw. Fabrikationsfehler aufgetreten sind.
- Für Schäden, die durch unsachgemäße Behandlung oder unzureichende Verpackung beim Rücktransport der Geräte bzw. Nichtbeachtung der Bedienungsanleitung entstehen, sind Garantieansprüche ausgeschlossen.
- Fehlerhafte Teile sind unserem Werk porto- bzw. frachtfrei einzuschicken. Die Entscheidung auf kostenlose Ersatzteillieferung obliegt uns.
- Die Garantie erstreckt sich nicht auf den normalen Verschleiß von Häckselturbine und Auffangsack.
- Anfallende Garantiarbeiten werden von uns ausgeführt. Es bedarf unserer ausdrücklichen Genehmigung, die Behebung des Schadens von einer anderen Firma vornehmen zu lassen.
- Nur bei Verwendung von Original-Ersatzteilen leisten wir Garantie.
- Änderungen, die dem technischen Fortschritt dienen, behalten wir uns vor.
- Zum sortenreinen Recycling sind alle Kunststoffteile gekennzeichnet. Um nicht mehr gebrauchsfähige Geräte dem Recycling zurückzuführen, setzen Sie sich mit dem Hersteller in Verbindung. Der Hersteller nennt Ihnen die aktuellen Recyclingkosten.



Do not operate machine before having read the operating instructions, understood all the notes and assembly the machine as described here.

Keep the instructions in a safe place for future use.

## Contents

Assembly	1
Symbols machine / operating manual	10
Extent of delivery	10
Proper use	10
Residual risks	11
Safe working	11
Start-up	12
Working with the vacuum cleaner	12
Maintenance and care	13
Possible problems	14
Guarantee	14
Technical data	15
Declaration of Conformity	82
Spare parts	84

## Symbols machine



Carefully read operator's manual before handling the machine. Observe instructions and safety rules when operating.



Shut off engine and remove power cord before performing cleaning, maintenance or repair work.



Danger – objects may be thrown out at high speed when motor is running. Keep people, pets and domestic animals out of the danger area.



Wear eye and ear protection.



Protect against moisture.

## Symbols operating manual



**Threatened hazard or hazardous situation.** Not observing this instruction can lead to injuries or cause damage to property.



**Important information on proper handling.** Not observing this instruction can lead to faults in the machine.



**User information.** This information helps you to use all the functions optimally.



**Assembly, operation and servicing.** Here you are explained exactly what to do.

## Extent of delivery



After unpacking, check the contents of the box

- ▶ That it is complete
- ▶ Check for possible transport damage

Report any damage or missing items to your dealer, supplier or the manufacturer immediately. Complaints made at a later date will not be acknowledged.

- 1 preassembled unit of equipment
- 1 rear suction pipe
- 1 front suction pipe (partly with wheels)
- 1 collecting bag

## Operating Times

Please consider the individual country specifications.

## Proper use

- The garden vac/blower/shredder is only suitable for light, dry materials, such as leaves and garden waste such as grass, small twigs and pieces of paper.
- The vacuuming, blowing and shredding of heavy materials, such as metal, stones, branches, fir cones or broken glass is explicitly forbidden.
- Never use the machine in areas with harmful dust and liquids or as a wet vacuuming machine, because of the risk of physical injury.
- Any other use than for vacuuming, blowing and shredding is not allowed.
- The garden vac/blower/shredder is only designed for private use in accordance with its proper purpose.
- Regarded as machine for private gardens and allotments are those units which are not employed in public grounds, parks, sports grounds, and in agriculture and forestry.
- Every other form of use is considered improper use. The manufacturer accepts no liability for any damages resulting from improper use, and any risk is in this case borne solely by the user.

---

## Residual risks

---

 Even if used properly, **residual risks** can exist even if the relevant safety regulations are complied with due to the design determined by the intended purpose.

Residual risks can be minimised if the "Safety information" and the "Intended usage" as well as the whole of the operating instructions are observed.

Observing these instructions, and taking proper care, will reduce the risk of personal injury or damage to the equipment.

- Failure to observe the safety precautions can lead to injury to the operator or damage to property.
- Risk from electricity, by using non-standard electrical connections.
- Touching live parts of opened electrical components.

In addition, in spite of all the precautionary measures taken, non-obvious residual risks can still exist.

---

## Safe working

---

 **Before commissioning this product, read and keep to the following advice. Also observe the preventive regulations of your professional association and the safety provisions applicable in the respective country, in order to protect yourself and others from possible injury.**

 Pass the safety instructions on to all persons who work with the machine.

 Keep these safety instructions in a safe place.

- Make yourself familiar with the equipment before using it, by reading and understanding the operating instructions.
- Do not use the machine for unsuitable purposes (see "Normal intended use" and "Working with the vacuum cleaner").
- Ensure that you have stand in a **secure standing position** and maintain your **balance** at all times. Do not bend forwards.
- **Pay attention** at all times. Take care with what you are doing, and approach the work **sensibly**. Do **not** use the machine:
  - when you are **tired**.
  - under the influence of drugs, alcohol or medications that may impair your powers of judgement.
- When working with the machine, always wear
  - protective goggles or face mask
  - safety gloves
  - hearing protection
  - slip-proof shoes
  - long trousers
- Wear suitable work clothing:
  - do not wear any loose-fitting clothing or jewellery, since these may be caught or trapped by moving parts

- Within his area of work **the operator** is responsible for third parties.
- **Children and youngsters** less than 16 years of age and people who have not read the operating manual must not operate the machine.
- Keep **children** away from machine.
- Never operate the machine if **other persons are in the immediate vicinity**.
- The user is responsible for accidents with other people or their property.
- **Never** leave the saw **unattended**.
- Keep your **workplace in an orderly condition!** Untidiness can result in accidents.
- Do not overload the machine! You work better and safer in the **given performance range**.
- Only operate the machine with complete and correctly attached **safety equipment** and do not alter anything on the machine that could impair the safety.
- **Faulty or damaged parts** in the device must be replaced immediately.
- Do **not spray machine with water** (this is hazardous due to live components).
- Do **not** leave the machine **standing in the rain** or use when raining.
- Store the **unused machine** in a dry locked place away from the reach of children.
- Switch the machine off and **remove the mains plug from the socket** when
  - carrying out repair works
  - carrying out servicing and repair works, removal of faults
  - checking the leads to see whether these are caught up or damaged
  - changing over from vacuuming to blowing
  - transporting
  - leaving unattended (even during short interruptions)
  - unusual noises and vibrations
- Check the machine for possible damage
  - Before continuing to use the machine, the **protective devices** must be inspected to ensure that they work perfectly and with their intended function
  - Check whether the parts are damaged. All parts must be correctly installed and fulfil all conditions to ensure perfect operation of the saw
  - **Damaged guards** and parts must be properly repaired or exchanged by a recognized, specialist workshop; insofar as nothing else is stated in the instructions for use.
  - Damaged or illegible **safety warning labels** should be **replaced** immediately.



### **Electrical safety**

- Design of the **connection cable** according to IEC 60245 (H 07 RN-F) with a core cross-profile section of at least
  - 3 x 1.5 mm<sup>2</sup> for cable lengths **up to** 25m
  - 3 x 2.5 mm<sup>2</sup> for cable lengths **over** 25m

## Working with the vacuum cleaner

### ⚠ additional SAFETY INSTRUCTIONS

- The machine may only be operated by persons over the age of 16 years, and who have read and understood these operating instructions.
- Wear your safety gear (goggles/visor, gloves) for protection from possible injuries.
- Never aim the suction/blowing pipe at people or animals. Never blow objects in the direction of people or animals.
- Spectators must observe safety clearance of min. 5 m.
- **Beware of swirling and flying objects.** Be particularly aware of recoiling effects from brickwork or house walls. **Before starting work, check the working area, and while working, beware of foreign bodies (e.g. stones).**
- Do not operate the machine with wet hands or during damp weather.
- Keep your hands and feet out of the way of the rotating impeller.
- Always ensure that the connection lead runs back away from the machine. Otherwise there is a risk of stumbling, slipping or falling.
- Fasten the connection lead at the back of the machine.



- Never use the machine
  - without the bag,
  - without closing the zip fastener of the bag

**i** The garden vac only works when the cleaning flap has been closed (safety cutout).

### **☞** What can I vacuum and blow?

#### **YES**

light, dry materials, e.g. dry leaves and garden waste such as grass, small twigs and pieces of paper

#### **NO**

heavy materials such as metal, stones, branches, fir cones or broken glass

**⚠** Do not use the machine to vacuum or blow any burning, explosive or smoking items such as cigarettes, matches or hot ash.

**⚠** Do not vacuum or blow any liquids, in particular flammable liquids such as fuel. Do not use the machine in the vicinity of such substances.

- Longer power supply cables will cause a drop in voltage. The motor will not be able to provide its maximum performance and the operation of the machine will be impaired.
- The coupling in the connection lead must be splashproof.
- When laying the **connecting attachments**, be sure that they do not get crushed or bent, and that the plug-and-socket connection does not get wet.
- Do not use the **cable** for purposes for which it is not meant. **Protect** the cable against **heat, oil and sharp edges**. Do not use the cable to pull the plug from the socket.
- Regularly check the **extension cables** and replace them if they are damaged.
- Do **not use any defective connection cables**.
- When working outdoors, only use extension cables especially **approved** and appropriately labelled for outdoor use.
- Do **not set up any provisional** electrical connections.
- **Never bypass** protective devices or deactivate them.

**⚠** The **electrical connection** or **repairs** to electrical parts of the machine must be carried out by a certified electrician or one of our customer service points. Local regulations – especially regarding protective measures – must be observed.

**⚠** **Repairs** to other parts of the machine must be carried out by the **manufacturer** or one of his customer service points.

**⚠** Use only original spare parts. Accidents can arise for the user through the **use of other spare parts**. The manufacturer is not liable for any damage or injury resulting from such action.

## Start-up

- **Check** that the machine is completely and correctly assembled.
- **Before using the shredder**, make sure each time that
  - there are no faulty connections (tears, cuts, etc.)
  - there are no damage at the machine
  - all screws are tight
  - check the hydraulic system for any possible leaks

### **i** Mains connection

- Compare the voltage given on the machine model plate e.g. 230 V with the mains voltage and connect the machine to the relevant and properly earthed plug.
- Only use **connection cables** with sufficient diameters.
- Do **not use any defective connection cables**.
- Connect the machine via a **30 mA** fault current safety switch.

### **i** Fuse protection: 10 A

## Operation

### Switching on/off

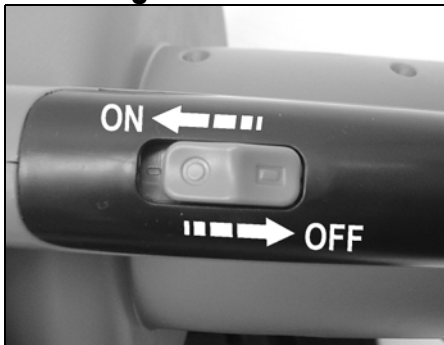

**⚠** Before using the machine, ensure that the bag has been fitted, is not damaged or worn and the zip fastener has been closed.

### Instructions for using as vac/shredder

1. Move the changeover switch to the vac/shredding setting.
2. Hold the machine firmly at the handle and place the belt over your shoulder. Adjust the belt so that the machine can be carried comfortably and safely.
3. Switch the machine on.
4. Move the machine slowly and evenly over the material. Do not press it into the leaves.
5. The suction power decreases when the bag is full. Switch the machine off and disconnect from the mains. Open the zip fastener and empty the bag.
6. After finishing work, move the changeover switch to the blowing setting to remove any remains from the suction/blowing pipe.



**ⓘ** **Take up leaves in good time!** – It is advisable to take up fallen leaves when the weather is dry and as soon as they have fallen. Wet leaves are a problem, together with leaves that have already begun to rot or are on big piles.

### Instructions for use as blower

1. Move the changeover switch to the blowing setting.
2. Hold the machine firmly at the handle and place the belt over your shoulder. Adjust the belt so that the machine can be carried comfortably and safely.
3. Switch the machine on.
4. Move the suction/blowing pipe in generous swaying movements uniformly a few centimetres over the ground, moving from one side to the other.



## Garden vac with speed control

This version has adjustable motor speed and therefore adjustable vacuuming and blowing. The speed is fully variable from 3400 rpm to 14000 rpm.



## Care and maintenance



Remove the plug from the power socket before starting any maintenance or cleaning work.

Keep the garden vac in a **dry place** out of reach of children.

**👉** If any faults occur, please contact the manufacturer or an authorised company (see customer service list).

**ⓘ** Please proceed as follows to preserve the functioning ability of your garden vac.

### Cleaning the machine

**Clean the machine thoroughly after you have finished work.**

1. Keep the slots free of dust. Clean the slots with a small brush.
2. Clean the suction/blowing pipe with a commercially available bottle brush.
3. Open the cleaning flap A to clean the shredder turbine B.

**ⓘ** **Never move the changeover switch „vac / blow“ at an open cleaning flap.**

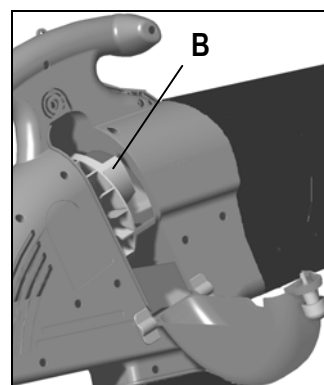
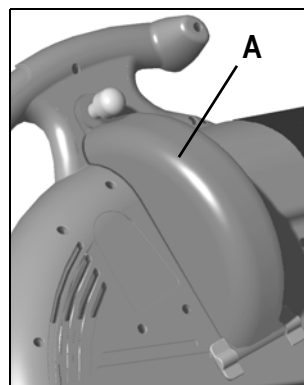

4. Wipe the machine with a soft, clean cloth. Use mild soap suds.

**⚠** Do not clean the machine

- under running water.
- with a power cleaner.
- with aggressive cleaning agents containing acid, chlorine, fuel or spirits.

## Cleaning the bag

Empty the bag every time after it has been used.

1. Shake the bag thoroughly.
2. Turn it inside out and brush the bag out thoroughly.
3. Wash the bag when extremely soiled or at least once a year, by hand in mild soap suds.

 If the zip fastener is stiff, rub dry soap into the zip.

 For your own safety, regularly check the bag for any signs of damage. Always replace a damaged bag immediately.

---

## Possible problems

---

Problem	possible cause	remedy
Motor won't start	<ul style="list-style-type: none"> <li>⇒ No mains power (power failure)</li> <li>⇒ Connection lead defect</li>   <li>⇒ Cleaning flap not closed (safety cutout triggered)</li> <li>⇒ Motor or switch defect</li> </ul>	<ul style="list-style-type: none"> <li>⇒ Check fuse (10 A)</li> <li>⇒ Replace lead or have lead checked (electrician)</li> <li> Never use defect lead</li> <li>⇒ Close cleaning flap</li>   <li>⇒ To solve the problem, contact the manufacturer or an authorised company (see customer service list)</li> </ul>
Material is not sucked in properly (reduced vacuuming power)	<ul style="list-style-type: none"> <li>⇒ Machine is clogged or blocked</li> <li>⇒ Bag too full</li> <li>⇒ Speed setting too low (only for garden vacs with fully variable speed control)</li> <li>⇒ Extension cable too long, or cross-section too small. Socket too far away from main connection, and cross-section of connection lead too small.</li> </ul>	<ul style="list-style-type: none"> <li>⇒ Clean inside of machine</li> <li>⇒ Empty bag</li> <li>⇒ Adjust to higher speed</li>   <li>⇒ Extension cable at least 1,5 mm<sup>2</sup>, maximum 25 m long. Cross-section of at least 2,5 mm<sup>2</sup> in longer cables.</li> </ul>

---

## Guarantee

---

- The machine is guaranteed for a period of 2 years from the date of purchase/delivery against faults due to material or manufacturing errors.
- The guarantee is rendered invalid in the event of any damage caused due to improper use or handling, improper packaging when returning the machine or failure to observe the operating instructions.
- Faulty parts must be returned to our works carriage-paid. The decision on free replacement of faulty parts will be made at our discretion.
- The guarantee does not cover normal wear of the shredder turbine and bag.
- Any guarantee work will be carried out by the manufacturer. Our express approval must be obtained before having any such work carried out by another company.
- The guarantee only remains valid provided that original replacement parts are used.
- All plastic parts are marked for pure grade recycling. Please contact the manufacturer for recycling machines which can no longer be used. The manufacturer will inform you of the current recycling costs.
- We reserve the right to make technical changes in the course of technical progress.

## Technical data

Model	2100	2200	2300	2400	2500
Motor power P <sub>1</sub>	2100 W	2200 W	2300 W	2400 W	2500 W
Motor	AC-motor 230 V ~ 50 Hz				
Speed n without speed control	14000 min <sup>-1</sup>				
Speed n with speed control	3400 – 14000 min <sup>-1</sup>				
Blowing air flow (max. air velocity)	270 km/h				
Suction power (max. air flow)	780 m <sup>3</sup> /h				
Hand arm vibration (as per EN 1033/DIN 45675)	$a_{vhw} = < 2,5 \text{ m/s}^2$				
Bag (volume)	45 litre				
Weight	5,4 kg				
Sound power level L <sub>WA</sub> (as per 2000/14/EG)	measured sound pressure level 102 dB (A) guaranteed sound pressure level 103 dB (A)				
Sound pressure level L <sub>PA</sub> (as per 2000/14/EG)	90 dB (A)				





Vous ne devez pas mettre la machine en route avant d'avoir lu attentivement ce mode d'emploi, d'avoir observé toutes les informations indiquées et d'avoir monté la machine comme décrit.

Conserver ces notice d'utilisation pour tout utilisateur futur.

## Table des matières

Montage	1
Symboles utilisés sur cet appareil / Instructions de service	16
Fourniture	16
Utilisation dans les règles de l'art	16
Risques résiduels	17
Consignes de sécurité	17
Mise en service	18
Travail avec l'aspirateur à feuilles	18
Maintenance et entretien	19
Pannes	20
Caractéristiques techniques	21
Garantie	21
Déclaration de conformité	82
Pièces de rechange	84

## Symboles utilisés sur ces appareils

Lire la notice d'utilisation et les conseils de sécurité avant la mise en marche et en tenir compte pendant le fonctionnement.	Arrêter le moteur et retirer l'embout de la bougie avant toute opération d'entretien, de remise en état ou de nettoyage.
Les pièces éjectées représentent un danger lorsque que le moteur est en marche – les personnes étrangères ainsi que les animaux domestiques et de rente doivent rester à l'écart de la zone dangereuse.	Porter des lunettes de protection et un casque antibruit.
	Protéger de l'humidité.

## Symboles utilisés dans ces notices d'utilisation



**Danger imminent ou situation dangereuse.** L'inobservation de ces indications génère des risques de blessures ou d'endommagements matériels.



**Indications importantes pour un emploi conforme à l'usage prévu.** L'inobservation de ces indications peut provoquer des défauts de fonctionnement.



**Indications pour l'utilisateur.** Ces indications sont d'une aide précieuse pour un emploi optimal des différentes fonctions.



**Montage, exploitation et maintenance.** Ce symbole attire votre attention sur ce que vous devez faire.

## Fourniture

Après le déballage de la machine, vérifiez le contenu du carton quant à

- ▶ l'intégralité des pièces
- ▶ la présence éventuelle de dommages dus au transport.

Informez immédiatement le revendeur, le transporteur et / ou le fabricant en cas de réclamation. Sachez que les réclamations ultérieures ne sont plus acceptées.

- 1 élément pré-monté
- 1 tube aspirateur arrière
- 1 tube aspirateur avant (en partie, avec des roues)
- 1 sac de récupération

## Tranches horaires

Observez les dispositions spécifiques de la loi nationale.

## Utilisation dans les règles de l'art

- L'aspirateur/souffleur/broyeur à feuilles est conçu pour aspirer uniquement des matières légères et sèches, telles que les feuilles et les déchets de jardin, comme l'herbe, les petites branches et les petits morceaux de papier.
- L'aspiration, le soufflage et le broyage de matières lourdes, comme le métal, les pierres, les branches, les pommes de pin ou les morceaux de verre cassé, sont expressément exclus.
- En raison des risques pour la santé, ne jamais utiliser l'appareil dans des zones contenant des feuilles et des liquides toxiques ou comme aspirateur de liquides.
- Une utilisation autre que l'aspiration, le soufflage et le broyage n'est pas autorisée.
- L'aspirateur/souffleur/broyeur à feuilles est conçu uniquement pour une utilisation privée conformément à son but d'utilisation.
- Comme machine pour le domaine privé (jardins) sont considérés les appareils qui ne peuvent pas être utilisés

dans des installations publiques, parcs, terrains ainsi que dans l'agriculture et la sylviculture.

- Toute utilisation autre est non conforme. Le constructeur décline toute responsabilité pour les dommages en résultat – le risque incombe alors exclusivement à l'utilisateur.

## Risques résiduels

 Même un emploi conforme à l'usage prévu et le respect des consignes de sécurité applicables en la matière ne sauraient exclure tous les risques résiduels générés par la construction et l'emploi de la machine, notamment.

Les risques résiduels sont minimisés en respectant les « consignes de sécurité » et un « emploi conforme à l'usage prévu » comme toutes les indications des présentes instructions de service.



La prise de conscience et la prudence réduisent les risques de blessures et d'endommagements.

- Les mesures de sécurité ignorées ou omises peuvent occasionner des blessures ou des endommagements.
- Dangers d'électrocution en cas d'utilisation de câbles de raccordement non conformes.
- Contact avec des pièces sous tension de composants électriques ouverts.

Il se pourrait donc que des risques résiduels non apparents persistent bien que toutes les mesures de protection aient été prises.

## Consignes de sécurité

 **Avant toute mise en service de ce produit, lire et respecter les indications suivantes et les règlements de prévention d'accident de l'association préventive des accidents du travail, particulièrement les règlements de sécurité en vigueur dans les pays respectifs afin d'éviter tout risque d'accident possible.**

-  Remettez les consignes de sécurité à toute personne devant travailler avec la machine.
-  Conservez ces consignes de sécurité avec soin.
- Avant l'utilisation, familiarisez-vous avec l'appareil à l'aide des instructions de service.
- Ne pas utiliser l'appareil à des fins non appropriées (voir « Utilisation dans les règles de l'art » et « Travaux avec l'aspirateur à feuilles »).
- Prenez correctement **appui sur vos jambes** et veillez à votre **équilibre** à tout moment. Ne vous penchez pas en avant.
- Soyez **attentif**. Soyez conscient de ce que vous faites. Faites preuve de **prudence** lors du travail. N'utilisez **jamais** l'appareil :
  - lorsque vous êtes **fatigué**.
  - Sous l'influence de drogues, de l'alcool ou de médicaments pouvant influencer votre jugement.

- Lors des travaux, portez
  - des lunettes ou une visière de protection
  - des gants de travail
  - un protège-oreilles
  - chaussures avec des semelles antidérapantes
  - pantalons longs
- Portez des vêtements de travail appropriés :
  - pas de vêtements amples ni bijoux (ils pourraient être happés par les pièces mobiles)
- **L'utilisateur** est responsable de la machine à l'égard de tiers dans la zone de travail.
- **Les enfants et les adolescents** âgés de moins de 16 ans et les personnes qui n'ont pas lu ces instructions d'utilisation, ne sont pas autorisés à utiliser cette machine.
- Il convient de s'assurer que des **enfants** ne soient jamais à proximité de l'appareil.
- Ne mettez jamais l'appareil en marche lorsque des **personnes étrangères se trouvent à proximité**.
- L'utilisateur assume la responsabilité en cas d'accidents d'autres personnes ou de dommages de biens matériels appartenant à ces dernières.
- Ne laissez jamais l'a **sans surveillance**.
- Veillez à maintenir la **zone de travail** en **ordre** ! Le désordre peut être la cause d'accidents.
- Ne surchargez pas la machine ! Elle travaille mieux et avec une sécurité accrue dans la **plage indiquée**.
- Veillez au montage complet et correct des **équipements de sécurité** pendant l'exploitation et ne modifiez rien sur la machine qui risquerait d'influencer sa sécurité.
- **Ne pas modifier** l'appareil ou des parties ou pièces de l'appareil.
- L'appareil **ne doit** être **arrosé** d'eau (source de risque car présence de courant électrique).
- **Ne pas** travailler avec l'appareil **lorsqu'il pleut**.
- Conservez les **outillages non utilisés** dans un endroit sec et verrouillé et hors de portée de main des enfants.
- Débranchez la machine et **retirez la fiche de la prise au secteur** en cas de
  - travaux de réparation
  - travaux de maintenance et de nettoyage
  - l'élimination de perturbations
  - vérifications que les conduites de raccordement ne sont pas enchevêtrées ou endommagées
  - commutation de l'aspiration au soufflage
  - transport
  - et si vous quittez (même s'il ne s'agit que d'une brève interruption du travail)
  - bruits et vibrations inhabituelles
- Vérifiez la machine afin de découvrir tout **endommagement** éventuel.
  - Contrôlez le fonctionnement impeccable et conforme à l'usage prévu des **équipements de sécurité** avec soin avant de poursuivre l'utilisation de la machine.
  - Vérifiez le fonctionnement correct des **pièces mobiles** et assurez-vous qu'elles ne sont ni coincées ni partiellement endommagées. Toutes les pièces sont à monter correctement et toutes les conditions requises sont à remplir afin de garantir une exploitation impeccable de l'appareil.





- Les **dispositifs de sécurité** et les pièces **endommagés** doivent être réparés ou remplacés convenablement dans un atelier spécialisé reconnu, à moins que d'autres informations ne soient mentionnées dans le mode d'emploi.
- Les **autocollants de sécurité** endommagés ou illisibles **doivent être remplacés**.

## Sécurité électrique

- Exécution de la **ligne de raccordement** cf. IEC 60245 (H 07 RN-F) avec une section d'au moins
  - 3 x 1,5 mm<sup>2</sup> pour les câbles d'une longueur de **jusqu'à** 25 m
  - 3 x 2,5 mm<sup>2</sup> pour les câbles **de plus de** 25 m
- Le dispositif enfichable de la conduite de raccordement doit être protégé contre les projections d'eau.
- Les lignes d'alimentation plus longues occasionnent une chute de tension. Le moteur n'atteint plus sa puissance, le fonctionnement de la machine est restreint.
- Lors de la pose de la **ligne de raccordement**, veiller à ce qu'elle ne soit ni coincée, ni compressée, ni pliée et à ce que le connecteur ne soit pas soumis à l'humidité ou tombe dans un liquide quelconque.
- N'employez pas le **câble** à des fins pour lesquelles il n'est pas prévu. **Protégez** le câble contre la **chaleur, l'huile et les arêtes vives**. Ne tirez pas sur le câble pour retirer la fiche de la prise au secteur.
- Vérifiez le **câble de rallonge** à intervalles réguliers et remplacez-le dès que vous constatez un endommagement.
- Ne vous servez **jamais de lignes de raccordement défectueuses**.
- Servez-vous exclusivement de câbles de rallonge spéciaux et **homologués** pour l'extérieur le cas échéant.
- Ne vous servez jamais de **raccordements électriques provisoires**.
- Ne **pontez jamais** les équipements de sécurité et ne les mettez jamais hors service.

 Tout raccordement électrique, voire des réparations sur des parties électriques de la machine doivent être effectuées par des personnes compétentes ou remises à l'un de nos services après-vente. Les règlements locaux, particulièrement en ce qui concerne les mesures de protection sont à respecter.

 Toutes réparations des différentes pièces de la machine sont à effectuer par le fabricant, ou l'un de ses services après-vente.

 N'utiliser que des pièces de rechange originales. L'**utilisation d'autres pièces de rechange** peut provoquer des accidents pour l'utilisateur. Le fabricant décline toute responsabilité en cas de dommages découlant d'une telle utilisation.

---

## Mise en service

---

- **Assurez-vous** que l'appareil est intégralement monté et conformément aux réglementations.

- **Avant toute utilisation**, veuillez vérifier
  - que les lignes de raccordement ne présentent pas de défauts (fissures, soudures ou semblables).
  - l'appareil quant aux éventuels endommagements
  - que toutes les vis sont serrées à fond
  - l'absence de fuites sur le système hydraulique.

## Branchement au secteur

- Comparez la tension de votre secteur, p. ex. 230 V, avec la tension indiquée sur la plaque signalétique de la machine et raccordez la machine à une prise mise à la terre appropriée et conforme aux prescriptions.
- Utilisez un **câble de rallonge** de section suffisante.
- Raccordez la machine au moyen d'un commutateur de sécurité (interrupteur *m* de protection contre les courants de court-circuit) 30 mA.

## Fuse: 10 A

---

## Travailler avec l'aspirateur à feuilles

---

### CONSIGNES DE SECURITE complémentaires

- Seules les personnes de plus de 16 ans ayant lu et compris les instructions de service peuvent utiliser la machine.
- Portez l'équipement de protection prévu (lunettes/visière de protection, gants) afin de vous protéger d'éventuelles blessures.
- Ne dirigez jamais le tube aspirateur/souffleur vers des personnes ou des animaux. Ne soufflez pas des objets en direction de personnes ou d'animaux.
- Les visiteurs doivent respecter une distance de sécurité d'au moins 5 m.
- **Attention aux objets s'élevant en tourbillon ou volants**. L'effet de recul sur des murs ou des cloisons est particulièrement dangereux. **Avant le début des travaux, vérifiez la zone de travail et prêtez attention aux corps étrangers (par ex. pierres) pendant les travaux.**
- N'utilisez pas l'appareil avec des mains mouillées ou par temps humide.
- Ne placez pas vos mains ou vos pieds près de la roue hélice en rotation.
- Guidez toujours la conduite de raccordement à l'arrière, hors de l'appareil, sinon il y a un risque de trébuchement, de glissement ou de chute.
- Fixez la conduite de raccordement à l'arrière de l'appareil.



- N'utilisez jamais l'appareil
  - sans sac collecteur,
  - lorsque la fermeture éclair du sac collecteur n'est pas fermée

**ⓘ** L'aspirateur à feuilles fonctionne seulement lorsque la trappe de nettoyage est fermée (arrêt d'urgence).

### **👉 Que puis-je aspirer et souffler ?**

#### **OUI**

Matières légères et sèches, par ex. feuilles et déchets de jardin secs, comme l'herbe, les petites branches et les petits morceaux de papier

#### **NON**

Matières lourdes, comme le métal, les pierres, les branches, les pommes de pin ou des morceaux de verre cassé

**⚠** Ne pas aspirer ou souffler d'objets brûlants, explosifs ou fumants, comme des mégots de cigarettes, des allumettes ou des cendres brûlantes.

**⚠** Ne pas aspirer ou souffler de liquides, en particulier des liquides combustibles comme l'essence et ne pas utiliser l'appareil à proximité de tels produits.

### **🔧 Utilisation**

#### **Mise en marche / Arrêt**

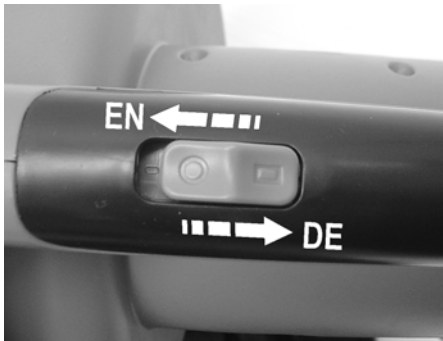

**⚠** Avant la mise en service, assurez-vous que le sac collecteur est mis en place, n'est pas endommagé ou usé et que la fermeture éclair est fermée.

#### **Consignes relatives à l'utilisation de l'aspirateur-broyeur**

1. Réglez le commutateur sur la position aspiration-broyage.
2. Tenez l'appareil fermement à la poignée et portez la bandoulière. Réglez la bandoulière de façon à ce que vous puissiez porter l'appareil de façon confortable et en toute sécurité.



3. Mettez l'appareil en marche.
4. Déplacez l'appareil lentement et régulièrement sur la matière à aspirer. N'enfoncez pas l'appareil dans les feuilles.
5. La puissance d'aspiration diminue lorsque le sac collecteur est plein. Arrêtez l'appareil et débranchez la prise. Ouvrez la fermeture éclair, puis videz le sac collecteur.
6. Après la fin des travaux, réglez le commutateur sur soufflage pour éliminer les résidus du tube aspirateur/souffleur.

**ⓘ** Ramassez les feuilles le plus tôt possible ! – Il est conseillé de ramasser les feuilles par temps sec et dès qu'elles sont tombées. Les feuilles humides sont plus difficiles à aspirer, ainsi que les feuilles qui ont commencé à pourrir ou qui sont déposées en gros tas.

#### **Consignes relatives à l'utilisation de l'appareil comme soufflante**

1. Réglez le commutateur sur la position de soufflage.
2. Tenez l'appareil fermement à la poignée et portez la bandoulière. Réglez la bandoulière de façon à ce que vous puissiez porter l'appareil de façon confortable et en toute sécurité.
3. Mettez l'appareil en marche.
4. Déplacez le tube aspirateur/souffleur en le levant, lentement et régulièrement, à quelques centimètres au-dessus du sol d'un côté à l'autre.



#### **Aspirateur à feuilles avec réglage de la vitesse**

Sur ce modèle, la vitesse de rotation du moteur, à savoir la puissance d'aspiration et de soufflage est réglable.

Vous pouvez régler la vitesse de rotation progressivement de 3400 min<sup>-1</sup> à 14000 min<sup>-1</sup>.





### **Entretien et maintenance**



Avant d'effectuer des travaux d'entretien et de maintenance, retirer la fiche secteur.

Conservez l'aspirateur à feuilles dans un **endroit sec** hors de la portée des enfants.

 **En cas d'éventuelles perturbations, veuillez-vous adresser au fabricant ou à la société indiquée par ce dernier (cf. répertoire des services clients).**

 Veuillez observer les points suivants afin de préserver l'état de marche de l'aspirateur à feuilles.

## Nettoyage de l'appareil

**Nettoyez l'appareil à fond quand les travaux sont terminés.**

1. Maintenez les fentes d'aération exemptes de poussière. Nettoyez les fentes au moyen d'une petite brosse.
2. Nettoyez le tube aspirateur/souffleur au moyen d'un goupillon conforme aux usages commerciaux.
3. Ouvrez la trappe de nettoyage A pour nettoyer la turbine de broyage B.

 **Ne jamais actionner le commutateur "Aspiration/Soufflage" lorsque la trappe de nettoyage est ouverte.**

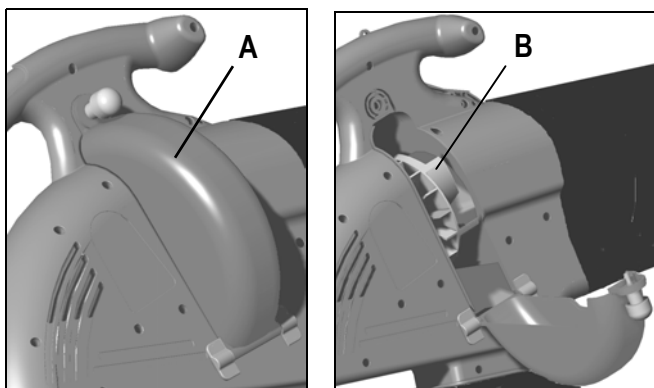

4. Essuyez l'appareil au moyen d'un chiffon doux et propre et en utilisant une eau de savon douce.

 Ne nettoyez pas l'appareil

- à l'eau courante.
- avec un nettoyeur haute pression.
- avec des produits nettoyants agressifs contenant de l'acide, du chlore, de l'essence ou du pétrole.

## Nettoyage du sac collecteur

**Videz le sac collecteur après chaque utilisation.**

1. Agitez bien le sac collecteur.
2. Tournez la face intérieure vers l'extérieur pour broser le sac collecteur.
3. Lavez le sac collecteur à la main dans une eau de savon s'il est très encrassé ou au moins une fois par an.

 Si la fermeture éclair est difficile à ouvrir ou à fermer, enduisez les dents de la fermeture avec du savon sec.

Pour votre propre sécurité, vérifiez régulièrement que le sac collecteur n'est pas endommagé. Remplacez immédiatement un sac collecteur endommagé.

## Pannes possibles

Problème	Source	Remède
Le moteur ne démarre pas	<ul style="list-style-type: none"> <li>⇒ absence de tension de réseau (panne de courant)</li> <li>⇒ câble de raccordement défectueux</li> <li>⇒ trappe de nettoyage non fermée (arrêt d'urgence déclenché)</li> <li>⇒ moteur ou interrupteur défectueux</li> </ul>	<ul style="list-style-type: none"> <li>⇒ vérifier le fusible (10 A)</li> <li>⇒ remplacer ou faire vérifier le câble par un électricien</li> <li> ne plus utiliser des câbles défectueux</li> <li>⇒ fermer la trappe de nettoyage</li> <li>⇒ pour remédier à des problèmes, veuillez-vous adresser au fabricant ou à une société indiquée par ce dernier (cf. répertoire des services clients)</li> </ul>
La matière à aspirer n'est pas aspirée correctement (puissance d'aspiration réduite)	<ul style="list-style-type: none"> <li>⇒ l'appareil est bouché ou bloqué</li> <li>⇒ le sac collecteur est plein</li> <li>⇒ vitesse réglée trop basse (uniquement pour aspirateurs à feuilles avec réglage progressif de la vitesse)</li> <li>⇒ Câble prolongateur trop long ou de trop faible section. Prise de courant trop éloignée du branchement principal et trop faible section du câble de branchement.</li> </ul>	<ul style="list-style-type: none"> <li>⇒ nettoyer l'appareil depuis l'intérieur</li> <li>⇒ vider le sac collecteur</li> <li>⇒ régler une vitesse plus élevée</li> <li>⇒ Câble prolongateur d'au moins 1,5 mm<sup>2</sup>, long de 25 m au maximum. Si le câble est plus long, section d'au moins 2,5 mm<sup>2</sup>.</li> </ul>

## Caractéristiques techniques

Modèle	2100	2200	2300	2400	2500
Puissance du moteur P <sub>1</sub>	2100 W	2200 W	2300 W	2400 W	2500 W
Moteur	moteur à courant alternatif 230 V ~ 50 Hz				
Nombre de tours n sans réglage de la vitesse	14000 min <sup>-1</sup>				
Nombre de tours n avec réglage de la vitesse	3400 – 14000 min <sup>-1</sup>				
Courant d'air de soufflage (vitesse max. de l'air)	270 km/h				
Puissance d'aspiration (volume d'air max.)	780 m <sup>3</sup> /h				
Vibration main-bras (suivant EN 1033/DIN 45675)	$a_{vhw} = < 2,5 \text{ m/s}^2$				
Sac collecteur (volume)	45 l				
Poids	5,4 kg				
Niveau de puissance sonore L <sub>WA</sub> (suivant 2000/14/EG)	niveau de puissance sonore mesuré 102 dB (A) niveau de puissance sonore garanti 103 dB (A)				
Niveau de pression sonore L <sub>PA</sub> (suivant 2000/14/EG)	90 dB (A)				

## Conditions de Garantie

- Nos appareils sont garantis 2 ans, à partir de la livraison de l'appareil du stock du revendeur, pour des défauts que si seraient présentés à cause de défauts des matériaux ou de fabrication.
- La garantie ne couvre pas les dommages dus à un maniement incorrect ou au non-respect du mode d'emploi, même pendant le délai de garantie.
- Les pièces défectueuses devront être expédiées à notre usine frais de port ou de fret payés et nous nous réservons le droit de décider s'il y a lieu d'accepter une livraison gratuite de pièces de rechange.
- La garantie ne prend pas en compte l'usure normale de la turbine de broyage et du sac collecteur.
- Les travaux de garantie seront exécutés par nos soins. Une Réparation par une autre entreprise ne pourra être exécutée qu'après nous avoir demandé notre autorisation expresse.
- L'appareil n'est sous garantie qu'à condition d'utiliser des pièces de rechange d'origine.
- Toutes les pièces en plastique sont identifiées pour être recyclées. Pour amener des appareils hors d'usage au centre de recyclage, veuillez contacter le fabricant qui vous informera du coût du recyclage.
- Sous réserve de modifications sans le sens d'un progrès technique.



Vous ne devez pas mettre la machine en route avant d'avoir lu attentivement ce mode d'emploi, d'avoir observé toutes les informations indiquées et d'avoir monté la machine comme décrit.

Conserver ces notice d'utilisation pour tout utilisateur futur.

## Table des matières

Montage	1
Symboles utilisés sur cet appareil / Instructions de service	16
Fourniture	16
Utilisation dans les règles de l'art	16
Risques résiduels	17
Consignes de sécurité	17
Mise en service	18
Travail avec l'aspirateur à feuilles	18
Maintenance et entretien	19
Pannes	20
Caractéristiques techniques	21
Garantie	21
Déclaration de conformité	82
Pièces de rechange	84

## Symboles utilisés sur ces appareils

		Lire la notice d'utilisation et les conseils de sécurité avant la mise en marche et en tenir compte pendant le fonctionnement.	Arrêter le moteur et retirer l'embout de la bougie avant toute opération d'entretien, de remise en état ou de nettoyage.
		Les pièces éjectées représentent un danger lorsque que le moteur est en marche – les personnes étrangères ainsi que les animaux domestiques et de rente doivent rester à l'écart de la zone dangereuse.	Porter des lunettes de protection et un casque antibruit.
			Protéger de l'humidité.

## Symboles utilisés dans ces notices d'utilisation

- Danger imminent ou situation dangereuse.** L'inobservation de ces indications génère des risques de blessures ou d'endommagements matériels.
- Indications importantes pour un emploi conforme à l'usage prévu.** L'inobservation de ces indications peut provoquer des défauts de fonctionnement.
- Indications pour l'utilisateur.** Ces indications sont d'une aide précieuse pour un emploi optimal des différentes fonctions.
- Montage, exploitation et maintenance.** Ce symbole attire votre attention sur ce que vous devez faire.

## Fourniture

- Après le déballage de la machine, vérifiez le contenu du carton quant à
  - ▶ l'intégralité des pièces
  - ▶ la présence éventuelle de dommages dus au transport.
 Informez immédiatement le revendeur, le transporteur et / ou le fabricant en cas de réclamation. Sachez que les réclamations ultérieures ne sont plus acceptées.

- 1 élément pré-monté
- 1 tube aspirateur arrière
- 1 tube aspirateur avant (en partie, avec des roues)
- 1 sac de récupération

## Tranches horaires

Observez les dispositions spécifiques de la loi nationale.

## Utilisation dans les règles de l'art

- L'aspirateur/souffleur/broyeur à feuilles est conçu pour aspirer uniquement des matières légères et sèches, telles que les feuilles et les déchets de jardin, comme l'herbe, les petites branches et les petits morceaux de papier.
- L'aspiration, le soufflage et le broyage de matières lourdes, comme le métal, les pierres, les branches, les pommes de pin ou les morceaux de verre cassé, sont expressément exclus.
- En raison des risques pour la santé, ne jamais utiliser l'appareil dans des zones contenant des feuilles et des liquides toxiques ou comme aspirateur de liquides.
- Une utilisation autre que l'aspiration, le soufflage et le broyage n'est pas autorisée.
- L'aspirateur/souffleur/broyeur à feuilles est conçu uniquement pour une utilisation privée conformément à son but d'utilisation.
- Comme machine pour le domaine privé (jardins) sont considérés les appareils qui ne peuvent pas être utilisés

dans des installations publiques, parcs, terrains ainsi que dans l'agriculture et la sylviculture.

- Toute utilisation autre est non conforme. Le constructeur décline toute responsabilité pour les dommages en résultat – le risque incombe alors exclusivement à l'utilisateur.

---

## Risques résiduels

---

 Même un emploi conforme à l'usage prévu et le respect des consignes de sécurité applicables en la matière ne sauraient exclure tous les risques résiduels générés par la construction et l'emploi de la machine, notamment.

Les risques résiduels sont minimisés en respectant les « consignes de sécurité » et un « emploi conforme à l'usage prévu » comme toutes les indications des présentes instructions de service.

La prise de conscience et la prudence réduisent les risques de blessures et d'endommagements.

- Les mesures de sécurité ignorées ou omises peuvent occasionner des blessures ou des endommagements.
- Dangers d'électrocution en cas d'utilisation de câbles de raccordement non conformes.
- Contact avec des pièces sous tension de composants électriques ouverts.



Il se pourrait donc que des risques résiduels non apparents persistent bien que toutes les mesures de protection aient été prises.

---

## Consignes de sécurité

---

 **Avant toute mise en service de ce produit, lire et respecter les indications suivantes et les règlements de prévention d'accident de l'association préventive des accidents du travail, particulièrement les règlements de sécurité en vigueur dans les pays respectifs afin d'éviter tout risque d'accident possible.**

-  Remettez les consignes de sécurité à toute personne devant travailler avec la machine.
-  Conservez ces consignes de sécurité avec soin.
- Avant l'utilisation, familiarisez-vous avec l'appareil à l'aide des instructions de service.
- Ne pas utiliser l'appareil à des fins non appropriées (voir « Utilisation dans les règles de l'art » et « Travaux avec l'aspirateur à feuilles »).
- Prenez correctement **appui sur vos jambes** et veillez à votre **équilibre** à tout moment. Ne vous penchez pas en avant.
- Soyez **attentif**. Soyez conscient de ce que vous faites. Faites preuve de **prudence** lors du travail. N'utilisez **jamais** l'appareil :
  - lorsque vous êtes **fatigué**.
  - Sous l'influence de drogues, de l'alcool ou de médicaments pouvant influencer votre jugement.

- Lors des travaux, portez
  - des lunettes ou une visière de protection
  - des gants de travail
  - un protège-oreilles
  - chaussures avec des semelles antidérapantes
  - pantalons longs
- Portez des vêtements de travail appropriés :
  - pas de vêtements amples ni bijoux (ils pourraient être happés par les pièces mobiles)
- **L'utilisateur** est responsable de la machine à l'égard de tiers dans la zone de travail.
- **Les enfants et les adolescents** âgés de moins de 16 ans et les personnes qui n'ont pas lu ces instructions d'utilisation, ne sont pas autorisés à utiliser cette machine.
- Il convient de s'assurer que des **enfants** ne soient jamais à proximité de l'appareil.
- Ne mettez jamais l'appareil en marche lorsque des **personnes étrangères se trouvent à proximité**.
- L'utilisateur assume la responsabilité en cas d'accidents d'autres personnes ou de dommages de biens matériels appartenant à ces dernières.
- Ne laissez jamais l'a **sans surveillance**.
- Veillez à maintenir la **zone de travail** en **ordre** ! Le désordre peut être la cause d'accidents.
- Ne surchargez pas la machine ! Elle travaille mieux et avec une sécurité accrue dans la **plage indiquée**.
- Veillez au montage complet et correct des **équipements de sécurité** pendant l'exploitation et ne modifiez rien sur la machine qui risquerait d'influencer sa sécurité.
- **Ne pas modifier** l'appareil ou des parties ou pièces de l'appareil.
- L'appareil **ne doit** être **arrosé** d'eau (source de risque car présence de courant électrique).
- **Ne pas** travailler avec l'appareil **lorsqu'il pleut**.
- Conservez les **outillages non utilisés** dans un endroit sec et verrouillé et hors de portée de main des enfants.
- Débranchez la machine et **retirez la fiche de la prise au secteur** en cas de
  - travaux de réparation
  - travaux de maintenance et de nettoyage
  - l'élimination de perturbations
  - vérifications que les conduites de raccordement ne sont pas enchevêtrées ou endommagées
  - commutation de l'aspiration au soufflage
  - transport
  - et si vous quittez (même s'il ne s'agit que d'une brève interruption du travail)
  - bruits et vibrations inhabituelles
- Vérifiez la machine afin de découvrir tout **endommagement** éventuel.
  - Contrôlez le fonctionnement impeccable et conforme à l'usage prévu des **équipements de sécurité** avec soin avant de poursuivre l'utilisation de la machine.
  - Vérifiez le fonctionnement correct des **pièces mobiles** et assurez-vous qu'elles ne sont ni coincées ni partiellement endommagées. Toutes les pièces sont à monter correctement et toutes les conditions requises sont à remplir afin de garantir une exploitation impeccable de l'appareil.







- Les **dispositifs de sécurité** et les pièces **endommagés** doivent être réparés ou remplacés convenablement dans un atelier spécialisé reconnu, à moins que d'autres informations ne soient mentionnées dans le mode d'emploi.
- Les **autocollants de sécurité** endommagés ou illisibles **doivent être remplacés**.

## Sécurité électrique

- Exécution de la **ligne de raccordement** cf. IEC 60245 (H 07 RN-F) avec une section d'au moins
  - 3 x 1,5 mm<sup>2</sup> pour les câbles d'une longueur de **jusqu'à** 25 m
  - 3 x 2,5 mm<sup>2</sup> pour les câbles **de plus de** 25 m
- Le dispositif enfichable de la conduite de raccordement doit être protégé contre les projections d'eau.
- Les lignes d'alimentation plus longues occasionnent une chute de tension. Le moteur n'atteint plus sa puissance, le fonctionnement de la machine est restreint.
- Lors de la pose de la **ligne de raccordement**, veiller à ce qu'elle ne soit ni coincée, ni compressée, ni pliée et à ce que le connecteur ne soit pas soumis à l'humidité ou tombe dans un liquide quelconque.
- N'employez pas le **câble** à des fins pour lesquelles il n'est pas prévu. **Protégez** le câble contre la **chaleur, l'huile et les arêtes vives**. Ne tirez pas sur le câble pour retirer la fiche de la prise au secteur.
- Vérifiez le **câble de rallonge** à intervalles réguliers et remplacez-le dès que vous constatez un endommagement.
- Ne vous servez **jamais de lignes de raccordement défectueuses**.
- Servez-vous exclusivement de câbles de rallonge spéciaux et **homologués** pour l'extérieur le cas échéant.
- Ne vous servez jamais de **raccordements électriques provisoires**.
- Ne **pontez jamais** les équipements de sécurité et ne les mettez jamais hors service.

 Tout raccordement électrique, voire des réparations sur des parties électriques de la machine doivent être effectuées par des personnes compétentes ou remises à l'un de nos services après-vente. Les règlements locaux, particulièrement en ce qui concerne les mesures de protection sont à respecter.

 Toutes réparations des différentes pièces de la machine sont à effectuer par le fabricant, ou l'un de ses services après-vente.

 N'utiliser que des pièces de rechange originales. L'**utilisation d'autres pièces de rechange** peut provoquer des accidents pour l'utilisateur. Le fabricant décline toute responsabilité en cas de dommages découlant d'une telle utilisation.

---

## Mise en service

---

- **Assurez-vous** que l'appareil est intégralement monté et conformément aux réglementations.

- **Avant toute utilisation**, veuillez vérifier
  - que les lignes de raccordement ne présentent pas de défauts (fissures, soudures ou semblables).
  - l'appareil quant aux éventuels endommagements
  - que toutes les vis sont serrées à fond
  - l'absence de fuites sur le système hydraulique.

## Branchement au secteur

- Comparez la tension de votre secteur, p. ex. 230 V, avec la tension indiquée sur la plaque signalétique de la machine et raccordez la machine à une prise mise à la terre appropriée et conforme aux prescriptions.
- Utilisez un **câble de rallonge** de section suffisante.
- Raccordez la machine au moyen d'un commutateur de sécurité (interrupteur *m* de protection contre les courants de court-circuit) 30 mA.

## Fuse: 10 A

---

## Travailler avec l'aspirateur à feuilles

---

### CONSIGNES DE SECURITE complémentaires

- Seules les personnes de plus de 16 ans ayant lu et compris les instructions de service peuvent utiliser la machine.
- Portez l'équipement de protection prévu (lunettes/visière de protection, gants) afin de vous protéger d'éventuelles blessures.
- Ne dirigez jamais le tube aspirateur/souffleur vers des personnes ou des animaux. Ne soufflez pas des objets en direction de personnes ou d'animaux.
- Les visiteurs doivent respecter une distance de sécurité d'au moins 5 m.
- **Attention aux objets s'élevant en tourbillon ou volants**. L'effet de recul sur des murs ou des cloisons est particulièrement dangereux. **Avant le début des travaux, vérifiez la zone de travail et prêtez attention aux corps étrangers (par ex. pierres) pendant les travaux.**
- N'utilisez pas l'appareil avec des mains mouillées ou par temps humide.
- Ne placez pas vos mains ou vos pieds près de la roue hélice en rotation.
- Guidez toujours la conduite de raccordement à l'arrière, hors de l'appareil, sinon il y a un risque de trébuchement, de glissement ou de chute.
- Fixez la conduite de raccordement à l'arrière de l'appareil.

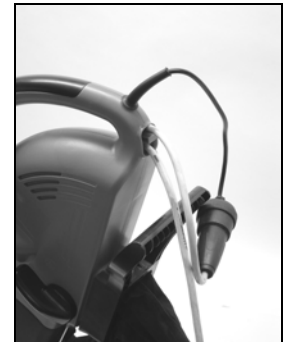

- N'utilisez jamais l'appareil
  - sans sac collecteur,
  - lorsque la fermeture éclair du sac collecteur n'est pas fermée

**ⓘ** L'aspirateur à feuilles fonctionne seulement lorsque la trappe de nettoyage est fermée (arrêt d'urgence).

### **👉 Que puis-je aspirer et souffler ?**

#### **OUI**

Matières légères et sèches, par ex. feuilles et déchets de jardin secs, comme l'herbe, les petites branches et les petits morceaux de papier

#### **NON**

Matières lourdes, comme le métal, les pierres, les branches, les pommes de pin ou des morceaux de verre cassé

**⚠** Ne pas aspirer ou souffler d'objets brûlants, explosifs ou fumants, comme des mégots de cigarettes, des allumettes ou des cendres brûlantes.

**⚠** Ne pas aspirer ou souffler de liquides, en particulier des liquides combustibles comme l'essence et ne pas utiliser l'appareil à proximité de tels produits.

### **🔧 Utilisation**

#### **Mise en marche / Arrêt**

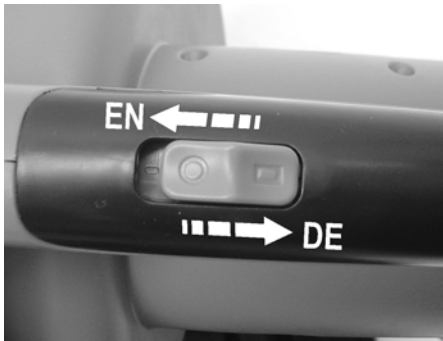

**⚠** Avant la mise en service, assurez-vous que le sac collecteur est mis en place, n'est pas endommagé ou usé et que la fermeture éclair est fermée.

#### **Consignes relatives à l'utilisation de l'aspirateur-broyeur**

1. Réglez le commutateur sur la position aspiration-broyage.
2. Tenez l'appareil fermement à la poignée et portez la bandoulière. Réglez la bandoulière de façon à ce que vous puissiez porter l'appareil de façon confortable et en toute sécurité.



3. Mettez l'appareil en marche.
4. Déplacez l'appareil lentement et régulièrement sur la matière à aspirer. N'enfoncez pas l'appareil dans les feuilles.
5. La puissance d'aspiration diminue lorsque le sac collecteur est plein. Arrêtez l'appareil et débranchez la prise. Ouvrez la fermeture éclair, puis videz le sac collecteur.
6. Après la fin des travaux, réglez le commutateur sur soufflage pour éliminer les résidus du tube aspirateur/souffleur.

**ⓘ** Ramassez les feuilles le plus tôt possible ! – Il est conseillé de ramasser les feuilles par temps sec et dès qu'elles sont tombées. Les feuilles humides sont plus difficiles à aspirer, ainsi que les feuilles qui ont commencé à pourrir ou qui sont déposées en gros tas.

#### **Consignes relatives à l'utilisation de l'appareil comme soufflante**

1. Réglez le commutateur sur la position de soufflage.
2. Tenez l'appareil fermement à la poignée et portez la bandoulière. Réglez la bandoulière de façon à ce que vous puissiez porter l'appareil de façon confortable et en toute sécurité.
3. Mettez l'appareil en marche.
4. Déplacez le tube aspirateur/souffleur en le levant, lentement et régulièrement, à quelques centimètres au-dessus du sol d'un côté à l'autre.



#### **Aspirateur à feuilles avec réglage de la vitesse**

Sur ce modèle, la vitesse de rotation du moteur, à savoir la puissance d'aspiration et de soufflage est réglable.

Vous pouvez régler la vitesse de rotation progressivement de 3400 min<sup>-1</sup> à 14000 min<sup>-1</sup>.





### **Entretien et maintenance**



Avant d'effectuer des travaux d'entretien et de maintenance, retirer la fiche secteur.

Conservez l'aspirateur à feuilles dans un **endroit sec** hors de la portée des enfants.

 **En cas d'éventuelles perturbations, veuillez-vous adresser au fabricant ou à la société indiquée par ce dernier (cf. répertoire des services clients).**

 Veuillez observer les points suivants afin de préserver l'état de marche de l'aspirateur à feuilles.

## Nettoyage de l'appareil

**Nettoyez l'appareil à fond quand les travaux sont terminés.**

1. Maintenez les fentes d'aération exemptes de poussière. Nettoyez les fentes au moyen d'une petite brosse.
2. Nettoyez le tube aspirateur/souffleur au moyen d'un goupillon conforme aux usages commerciaux.
3. Ouvrez la trappe de nettoyage A pour nettoyer la turbine de broyage B.

 **Ne jamais actionner le commutateur "Aspiration/Soufflage" lorsque la trappe de nettoyage est ouverte.**

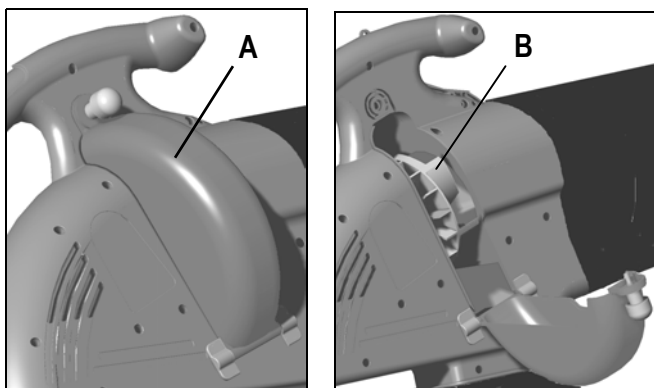

4. Essuyez l'appareil au moyen d'un chiffon doux et propre et en utilisant une eau de savon douce.

 Ne nettoyez pas l'appareil

- à l'eau courante.
- avec un nettoyeur haute pression.
- avec des produits nettoyants agressifs contenant de l'acide, du chlore, de l'essence ou du pétrole.

## Nettoyage du sac collecteur

**Videz le sac collecteur après chaque utilisation.**

1. Agitez bien le sac collecteur.
2. Tournez la face intérieure vers l'extérieur pour brosser le sac collecteur.
3. Lavez le sac collecteur à la main dans une eau de savon s'il est très encrassé ou au moins une fois par an.

 Si la fermeture éclair est difficile à ouvrir ou à fermer, enduisez les dents de la fermeture avec du savon sec.

Pour votre propre sécurité, vérifiez régulièrement que le sac collecteur n'est pas endommagé. Remplacez immédiatement un sac collecteur endommagé.

## Pannes possibles

Problème	Source	Remède
Le moteur ne démarre pas	<ul style="list-style-type: none"> <li>⇒ absence de tension de réseau (panne de courant)</li> <li>⇒ câble de raccordement défectueux</li> <li>⇒ trappe de nettoyage non fermée (arrêt d'urgence déclenché)</li> <li>⇒ moteur ou interrupteur défectueux</li> </ul>	<ul style="list-style-type: none"> <li>⇒ vérifier le fusible (10 A)</li> <li>⇒ remplacer ou faire vérifier le câble par un électricien</li> <li> ne plus utiliser des câbles défectueux</li> <li>⇒ fermer la trappe de nettoyage</li> <li>⇒ pour remédier à des problèmes, veuillez-vous adresser au fabricant ou à une société indiquée par ce dernier (cf. répertoire des services clients)</li> </ul>
La matière à aspirer n'est pas aspirée correctement (puissance d'aspiration réduite)	<ul style="list-style-type: none"> <li>⇒ l'appareil est bouché ou bloqué</li> <li>⇒ le sac collecteur est plein</li> <li>⇒ vitesse réglée trop basse (uniquement pour aspirateurs à feuilles avec réglage progressif de la vitesse)</li> <li>⇒ Câble prolongateur trop long ou de trop faible section. Prise de courant trop éloignée du branchement principal et trop faible section du câble de branchement.</li> </ul>	<ul style="list-style-type: none"> <li>⇒ nettoyer l'appareil depuis l'intérieur</li> <li>⇒ vider le sac collecteur</li> <li>⇒ régler une vitesse plus élevée</li> <li>⇒ Câble prolongateur d'au moins 1,5 mm<sup>2</sup>, long de 25 m au maximum. Si le câble est plus long, section d'au moins 2,5 mm<sup>2</sup>.</li> </ul>

## Caractéristiques techniques

Modèle	2100	2200	2300	2400	2500
Puissance du moteur P <sub>1</sub>	2100 W	2200 W	2300 W	2400 W	2500 W
Moteur	moteur à courant alternatif 230 V ~ 50 Hz				
Nombre de tours n sans réglage de la vitesse	14000 min <sup>-1</sup>				
Nombre de tours n avec réglage de la vitesse	3400 – 14000 min <sup>-1</sup>				
Courant d'air de soufflage (vitesse max. de l'air)	270 km/h				
Puissance d'aspiration (volume d'air max.)	780 m <sup>3</sup> /h				
Vibration main-bras (suivant EN 1033/DIN 45675)	$a_{vhw} = < 2,5 \text{ m/s}^2$				
Sac collecteur (volume)	45 l				
Poids	5,4 kg				
Niveau de puissance sonore L <sub>WA</sub> (suivant 2000/14/EG)	niveau de puissance sonore mesuré 102 dB (A) niveau de puissance sonore garanti 103 dB (A)				
Niveau de pression sonore L <sub>PA</sub> (suivant 2000/14/EG)	90 dB (A)				

## Conditions de Garantie

- Nos appareils sont garantis 2 ans, à partir de la livraison de l'appareil du stock du revendeur, pour des défauts que si seraient présentés à cause de défauts des matériaux ou de fabrication.
- La garantie ne couvre pas les dommages dus à un maniement incorrect ou au non-respect du mode d'emploi, même pendant le délai de garantie.
- Les pièces défectueuses devront être expédiées à notre usine frais de port ou de fret payés et nous nous réservons le droit de décider s'il y a lieu d'accepter une livraison gratuite de pièces de rechange.
- La garantie ne prend pas en compte l'usure normale de la turbine de broyage et du sac collecteur.
- Les travaux de garantie seront exécutés par nos soins. Une Réparation par une autre entreprise ne pourra être exécutée qu'après nous avoir demandé notre autorisation expresse.
- L'appareil n'est sous garantie qu'à condition d'utiliser des pièces de rechange d'origine.
- Toutes les pièces en plastique sont identifiées pour être recyclées. Pour amener des appareils hors d'usage au centre de recyclage, veuillez contacter le fabricant qui vous informera du coût du recyclage.
- Sous réserve de modifications sans le sens d'un progrès technique.



U mag het apparaat niet in bedrijf nemen, voordat U deze bedieningsaanwijzing heeft gelezen, alle instructies hebt gevolgd en het apparaat volgens de beschrijving heeft gemonteerd.

**Bewaar deze bedieningsaanwijzing voor alle toekomstige toepassingen.**

## Inhoud

Montage	1
Symbolen apparaat / bedieningsaanwijzing	22
Lever hoeveelheid	22
Reglementaire toepassing	22
Restrisico's	23
Veilig werken	23
Ingebruikname	24
Werken met de zuig-, blaas- en hakselmachine voor gebladerte	24
Onderhoud en verzorging	25
Storingen	26
Technische gegevens	27
Garantie	27
Conformiteitsverklaring	82
Reserveonderdelen	84

## Symbolen apparaat

Lees voor de inbedrijfstelling de bedieningshandleiding en veiligheidsvoorschriften en neem deze in acht.	Schakel de motor uit voor reparatie-, onderhouds- en reinigingswerkzaamheden en haal de netstekker uit de ontactdoos.
Gevaar door voortslingerende delen bij lopende motor – niet betrokken personen, alsook huis- en nuttige dieren uit de gevaarszone verwijderd houden.	Ogen beschermen en gehoorbescherming dragen.
	Tegen vocht beschermen.

## Symbolen bedieningsaanwijzing



**Dreigend gevaar of gevaarlijke situatie.** Het niet opvolgen van deze aanwijzingen kan schade of verwondingen tot gevolg hebben.



**Belangrijke aanwijzing voor het vakkundig gebruik van de machine.** Het niet opvolgen van deze aanwijzingen kan storing aan de machine veroorzaken.



**Gebruikersaanwijzingen.** Deze aanwijzingen helpen u de machine optimaal te benutten.



Montage, gebruik en onderhoud van de machine. Hier wordt precies uitgelegd wat u moet doen.

## Lever hoeveelheid



Controleer na het uitpakken de inhoud van de verpakking op:

- ▶ Aanwezigheid van alle onderdelen
- ▶ Eventuele transportschade

In het geval van onvolkomenheden dit direct aan uw leverancier melden. Latere reclamaties worden niet in behandeling genomen.

- 1 voormonteerd apparaat
- 1 zuigpijp achteraan
- 1 zuigpijp vooraan (gedeeltelijk met wielen)
- opvangzak

## Gebruikstijden

Gelieve de specifieke national verordeningen in acht te nemen.

## Reglementaire toepassing

- De zuig-, blaas- en hakselmachine voor gebladerte is alleen geschikt voor lichte en droge materialen, zoals bijv. loof en tuinafval zoals gras, kleine takken en papierstukjes.
- Zuigen, blazen en hakselen van zware materialen, zoals metaal, stenen, takken, sparappels of gebroken glas wordt uitdrukkelijk uitgesloten.
- Wegens het gevaar voor lichamelijke schade mag het toestel nooit in zones met voor de gezondheid gevaarlijke stoffen en vloeistoffen of als machine voor nat zuigen gebruikt worden.
- Andere toepassingen dan zuigen, blazen en hakselen zijn niet toegelaten.
- De zuig-, blaas- en hakselmachine is alleen voor privé gebruik overeenkomstig zijn gebruiksdoel geconcipeerd.
- Het zijn geen machine die in openbare plantsoenen, parken, sportplaatsen of in de land- en bosbouw gebruikt kunnen worden.
- Elk verder leidend gebruik geldt als niet conform de voorschriften. Voor daaruit resulterende schade is de fabrikant niet aansprakelijk – het risico daarvoor wordt alleen door de gebruiker gedragen.

## Restrisico's

Ook bij het gebruik volgens de voorschriften zijn er op grond van de constructie voor de toepassing van deze machine nog een aantal **restricties**.

De restricties kunnen geminimaliseerd worden wanneer de veiligheids-, gebruiks-, gezondheids- en onderhoudsvoorschriften nauwkeurig in acht genomen worden.

Consideratie en voorzichtigheid verminderen het risico van personenletsels en beschadigingen.

- Geïgnoreerde of over het hoofd geziene veiligheidsmaatregelen kunnen leiden tot letsels voor de bediener of tot beschadiging van eigendom.
- Gevaar door stroom door het niet juist aansluiten van de aansluitdraden.
- Het aanraken van onder spanning staande delen bij een geopende elektrische delen.

Verder kunnen er ondanks alle genomen maatregelen niet zichtbare restricties bestaan.

## Veilig werken

 **Lees en volg de onderstaande aanwijzingen, de voorschriften te voorkoming van ongevallen en de algemene veiligheidsvoorschriften op, om u zelf en anderen tegen verwondingen te beschermen.**

-  Geef de veiligheidsvoorschriften aan alle personen, die met deze machine werken, door.
-  Bewaar deze veiligheidsvoorschriften goed.
- Maak u voor gebruik met het apparaat vertrouwd, met behulp van de bedieningshandleiding.
- Gebruik de machine alleen waar hij voor gemaakt is (zie het betreffende hoofdstuk en "Werken met de zuig-, blaas- en hakselmachine voor gebladerte").
- Zorg voor een **stabiele** en **uitgebalanceerde houding**. Buig u niet voorover.
- Wees **oplettend**. Let er op, wat u doet. Werk **verstandig**. Gebruik het toestel **niet**:
  - wanneer u **vermoed** bent.
  - onder invloed van drugs, alcohol of medicijnen staat, die uw oordelingsvermogen kunnen beïnvloeden.
- Draag tijdens het werken
  - veiligheidsbril of veiligheidsvizier
  - veiligheidshandschoenen
  - gehoorsbeschermers
  - geen schoenen met gladde zolen dragen
  - een lange broek
- Draag geschikte werkkleding:
  - geen wijde kleding of sieraden (zij kunnen door beweeglijke delen worden gegrepen)
- **De bedienende persoon** is binnen het arbeidsbereik van de machine verantwoordelijk ten opzichte van derden.

- **Kinderen en jongeren** onder 16 jaar en personen, die de gebruiksaanwijzing niet gelezen hebben, mogen de machine niet bedienen.
- **Kinderen** dienen uit de buurt van het apparaat te worden geweerd.
- Zet het toestel nooit aan, terwijl **niet betrokken personen in de buurt** zijn.
- De gebruiker is verantwoordelijk voor ongevallen met andere personen of hun eigendom.
- Laat de machine niet zonder **toezicht** achter.
- Zorg dat uw **werkomgeving op orde** is. Rommel kan ongevallen veroorzaken.
- Overbelast de machine niet. U werkt beter en zeker met de **juiste belasting** van de machine.
- Werk alleen met alle **veiligheidsvoorzieningen** op de juiste wijze aangebracht. Verander niets aan de machine wat de veiligheid in gevaar kan brengen.
- Apparaat resp. onderdelen van het apparaat **niet veranderen**.
- Het apparaat mag **niet** met water worden afgespoten (bron van gevaar voor elektrische stroom).
- Machine **niet in de regen** laten staan. Niet in de regen met die machine werken.
- Als u de **machine niet gebruikt** moet u hem op een droge plaats, buiten het bereik van kinderen opslaan.
- Schakel de machine uit en neem de **stekker uit het stopcontact** bij:

- reparatiewerkzaamheden
- onderhouds- en reinigingswerkzaamheden
- controleer de aansluitleidingen, of deze ineengestremeld of beschadigd zijn.
- omschakelen van zuigen op blazen.
- transport van de machine
- het verlaten van de machine (ook voor een korte tijd)
- ongewone geluiden en trillingen.



- Onderzoek de machine op eventuele **beschadigingen**.
  - Voor het verdere gebruik van de machine moeten alle **veiligheidsvoorzieningen** gecontroleerd worden op de juiste montage en het goed functioneren.
  - Controleer of **delen** van de machine beschadigd resp. defect zijn. Alle delen moeten juist gemonteerd zijn en goed functioneren om de machine correct te laten werken.
  - Beschadigde beschermingsrichtingen en delen moeten, indien noodzakelijk, door een erkende reparatiewerkplaats gerepareerd of verwisseld worden. Met uitzondering indien in de gebruiksaanwijzing anders aangegeven.
  - Beschadigde of onleesbare **veiligheidsstickers** dienen te worden **vervangen**.

## Elektrische veiligheid

- De **aansluitkabel** moet volgens IEC 60245 (H 07 RN-F) zijn, met een draad doorsnede van minstens:
  - 3 x 1,5 mm<sup>2</sup> bij een lengte **tot** 25m.
  - 3 x 2,5 mm<sup>2</sup> bij een lengte **vanaf** 25m.

- Langere aansluitleidingen veroorzaken een daling van de spanning. De motor bereikt zijn maximum vermogen niet meer, de functie van de machine wordt gereduceerd.
- De opsteekinrichting van de aansluitleiding dient tegen spatwater beveiligd te zijn.
- Bij het leggen van de **aansluitleiding** erop letten dat deze niet gekneusd of geknikt wordt en dat de stekerverbinding niet nat wordt.
- Gebruik de **kabel** niet voor doeleinden waarvoor hij niet geschikt is. **Bescherm** de kabel tegen **hitte, olie of scherpe randen**. De stekker niet met de kabel uit het stopcontact trekken.
- Controleer de **verleng kabel** regelmatig op beschadigingen en vervang hem als hij beschadigd is.
- Gebruik **geen defecte kabels**.
- Gebruik alleen **toegestane** en gemerkte verlengkabels.
- Maak **geen geknutselde** elektrische aansluitingen.
- Veiligheidsvoorzieningen **nooit overbruggen** of buitenwerking stellen.

**⚠ Elektrische aansluitingen of reparaties** mogen alleen door een erkend bedrijf of een erkende reparatiewerkplaats uitgevoerd worden. De plaatselijke voorschriften moeten opgevolgd worden.

**⚠ Reparaties** aan andere delen van de **machine** mogen alleen door de **fabrikant** of een door hem erkende werkplaats uitgevoerd worden.

**⚠** Alleen de originele toebehoren gebruiken. Bij het **gebruik van niet originele onderdelen** kunnen risico's voor de gebruiker ontstaan. De fabrikant kan niet aansprakelijk gesteld worden voor ongevallen hierdoor ontstaan.

## Ingebruikname

- **Overtuigt u zich er van**, dat het apparaat compleet en volgens voorschrift is gemonteerd.
- Controleer **voor ieder gebruik**
  - Aansluitleidingen op defecte plaatsen (scheuren, sneden o. d.)
  - de machine op eventuele beschadigingen
  - of alle schroeven goed zijn vastgedraaid
  - het hydraulisch systeem op lekkages

### **i** Aansluiting op het net

- Vergelijk de netspanning met de spanning (bijv. 230 V) die op het type plaatje is aangegeven. Sluit de machine volgens de voorschriften en op een geaard stopcontact aan.
- Gebruik **verleng kabel** met voldoende diameter.
- Gebruik **geen defecte kabels**.
- Sluit de machine aan via een Fi-veiligheidsschakelaar (differentiaaluitschakelaar) met 30 mA.

### **i** Beveiliging: 10 A

## **i** Werken met de zuigmachine

### **⚠** aanvullende VEILIGHEIDSINSTRUCTIES

- Alleen personen van meer dan 16 jaren, die de bedieningshandleiding hebben gelezen en begrepen mogen de machine bedienen.
- Draag uw veiligheidsuitrustingen (veiligheidsbril/-vizier, handschoenen), om u tegen mogelijke letsels te beschermen.
- Richt de zuig-/blaaspijp nooit op personen of dieren. Blaas ook geen voorwerpen in de richting, waar personen of dieren staan.
- Toeschouwers dienen een veiligheidsafstand van minimum 5 m te bewaren.
- **Wees voorzichtig voor opgewaaide en rondvliegende voorwerpen.** Bijzonder gevaarlijk is daarbij het terugstooteffect aan muren en huiswanden. **Controleer voor het begin van de werkzaamheden het arbeidsbereik en let tijdens het werk op vreemde voorwerpen (bijv. stenen).**
- Gebruik het toestel niet met natte handen of bij vochtige weersomstandigheden.
- Breng uw handen of voeten niet in de buurt van het roterend schoepenrad.
- Geleid de aansluitleiding steeds naar achter, van het toestel weg. Er bestaat anders gevaar voor struikelen, uitglijden of vallen.
- Bevestig de aansluitleiding achteraan aan het toestel.



- Gebruik het toestel nooit
  - zonder opvangzak,
  - met niet gesloten ritssluiting van de opvangzak.

**i** De zuig-, blaas- en hakselmachine functioneert slechts, wanneer de reinigingsklep gesloten is (veiligheidsuitschakeling).

### **☞** Wat kan ik zuigen en blazen?

**JA**

Lichte en droge materialen, bijv. droog loof en tuinafval zoals gras, kleine takken en papierstukjes.

**NEE**

Zware materialen, zoals bijv. metaal, stenen, takken, sparapfels of gebroken glas.

- ⚠️ **Zuig of blaas met het toestel geen brandende, explosieve of rokende voorwerpen zoals sigaretten, lucifers of hete as.**
- ⚠️ **Zuig of blaas geen vloeistoffen, bijzonder geen brandbare vloeistoffen zoals benzine. Gebruik het toestel niet in de buurt van zulke stoffen.**

## **Bediening**

### **In- / Uitschakelen**

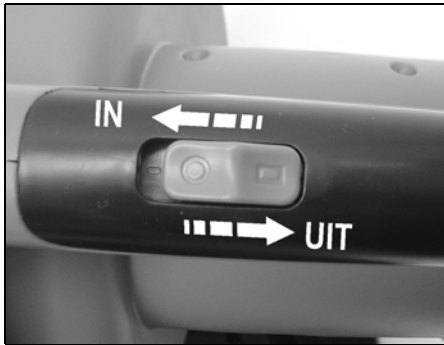

- ⚠️ **Vergewis u er voor de inbedrijfstelling van, dat de opvangzak gemonteerd, niet beschadigd of versleten is en de ritssluiting gesloten is.**

### **Instructies voor het gebruik als zuig- en hakseltoestel**

1. Zet de omschakelaar op de zuig-/hakselpositie.
2. Houd het toestel met de handgreep vast en schouder de draagriem. Stel de draagriem zo in, dat een veilig en aangenaam dragen van het toestel gegarandeerd is.
3. Schakel het toestel in.
4. Beweeg het toestel langzaam en gelijkmatig boven het op te zuigen materiaal. Druk het toestel niet in het loof.
5. Het zuigvermogen vermindert, wanneer de opvangzak vol is. Schakel het toestel uit en haal de netstekker uit de contactdoos. Open de ritssluiting en ledig dan de opvangzak.
6. Schakel de omschakelaar na het einde van de werkzaamheden op blazen, om resten uit de zuig-/blaaspijp te verwijderen.



- ⓘ **Loof vroeg opnemen!** – Het is raadzaam, loof indien mogelijk bij droog weer en zo snel mogelijk na het neervallen van het loof op te nemen. Nat loof vormt een probleem, zoals eveneens loof dat reeds te rotten begonnen heeft, of op grotere hopen is gewaaid.

### **Instructies over het gebruik als blaastoestel**

1. Zet de omschakelaar op de blaaspositie.
2. Houd het toestel met de handgreep vast en schouder de draagriem. Stel de draagriem zo in, dat een veilig en aangenaam dragen van het toestel gegarandeerd is.
3. Schakel het toestel in.
4. Beweeg de zuig-/blaaspijp met uithalende bewegingen, langzaam en gelijkmatig een paar centimeter boven de grond van de ene zijde naar de andere.



### **Zuig-/ blaas- en hakselmachine met toerentalregeling**

Bij deze uitvoering is het toerental van de motor en daardoor ook het zuig- en blaasvermogen regelbaar. U kunt het toerental traploos instellen van 3400 min<sup>-1</sup> tot 14000 min<sup>-1</sup>.



### **Onderhoud en verzorging**



Voor onderhouds- en reinigingswerkzaamheden de netstekker uit de contactdoos halen.

Bewaar de zuig-, blaas- en hakselmachine op een **droge plaats** buiten de reikwijdte van kinderen.

 **Gelieve bij eventuele storingen contact op te nemen met de producent of met de door hem genoemde firma (zie klantenserviceregister).**

ⓘ **Neem het onderstaande in acht om de functionaliteit van uw zuig-, blaas- en hakseltoestel te behouden.**

### **Reiniging van het toestel**

**Reinig het toestel na het einde van de werkzaamheden grondig.**

1. Houd de ventilatiespleten vrij van stof. Reinig de spleten met een kleine borstel.
2. Reinig de zuig-/blaaspijp met een in de handel gebruikelijke flessenborstel.
3. Open de reinigingsklep A voor het reinigen van de hakselturbine B.



**i** Bedien nooit de omschakelaar “zuigen / blazen” bij geopende reinigingsklep.

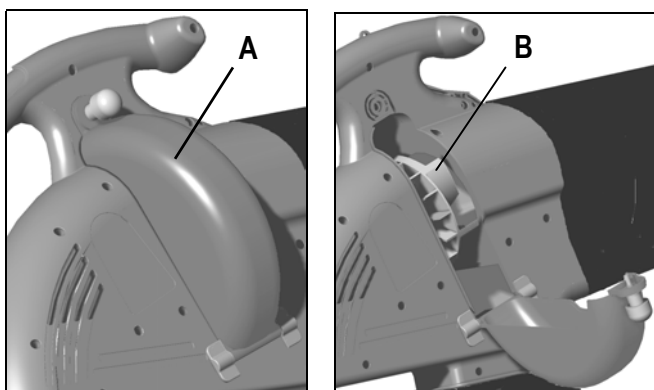

## Reiniging van de opvangzak

Ledig de opvangzak na elke toepassing.

1. Schud de opvangzak goed uit.
2. Keer de binnenkant naar buiten, om de opvangzak uit te borstelen.
3. Was de opvangzak bij sterke vervuiling of minimum een keer per jaar handmatig met een zacht zeepsop.

**i** Bij een moeilijk gangbare ritssluiting dient u de ritssluitingstangen met droge zeep in te wrijven.

**⚠** Controleer voor uw eigen veiligheid de opvangzak regelmatig op beschadigingen. Wissel een beschadigde opvangzak onmiddellijk uit.

4. Wis het toestel af met een zachte, schone doek. Gebruik daarvoor een zacht zeepsop.

**⚠** Reinig het toestel niet

- onder stromend water.
- met een hogedruk reinigingstoestel.
- met bijtende poetsmiddelen, die zuur, chloor, benzine of petroleum bevatten.

## Mogelijke storingen

Probleem	Mogelijke oorzaak	Oplossing
Motor loopt niet aan.	<ul style="list-style-type: none"> <li>⇒ Netspanning ontbreekt (stroomuitval).</li> <li>⇒ Aansluitkabel defect.</li> <li>⇒ Reinigingsklep niet gesloten (veiligheidsuitschakeling is geactiveerd).</li> <li>⇒ Motor of schakelaar defect.</li> </ul>	<ul style="list-style-type: none"> <li>⇒ Zekering controleren (10 A).</li> <li>⇒ Kabel uitwisselen c.q. kabel laten controleren (elektricien).</li> <li><b>⚠</b> Defecte kabels niet meer gebruiken.</li> <li>⇒ Reinigingsklep sluiten.</li> <li>⇒ Gelieve voor het oplossen van problemen contact op te nemen met de producent of een door hem genoemde firma (zie klantenserviceregister).</li> </ul>
Zuigmateriaal wordt niet correct ingezogen (verminderd zuigvermogen).	<ul style="list-style-type: none"> <li>⇒ Toestel is vol c.q. geblokkeerd.</li> <li>⇒ Opvangzak is te vol.</li> <li>⇒ Ingesteld toerental te laag (alleen bij zuig-, blaas- en hakselmachines met traploos regelbaar toerental).</li> <li>⇒ Verlengsnoer te lang of te kleine doorsnede. Stekke te ver van hoofdaansluiting verwijderd en te kleine doorsnede van de aansluitkabel.</li> </ul>	<ul style="list-style-type: none"> <li>⇒ Toestel inwendig reinigen.</li> <li>⇒ Opvangzak ledigen.</li> <li>⇒ Hoger toerental instellen.</li> <li>⇒ Verlengsnoer min. 1,5 mm<sup>2</sup>, max. 25 m lang. Bij langere kabel doorsnede min. 2,5 mm<sup>2</sup>.</li> </ul>

## Technische gegevens

Model	2100	2200	2300	2400	2500
Motorvermogen P <sub>1</sub>	2100 W	2200 W	2300 W	2400 W	2500 W
Motor	Wisselstroommotor 230 V ~ 50 Hz				
Toerental n zonder toerentalregeling	14000 min <sup>-1</sup>				
Toerental n met toerentalregeling	3400 – 14000 min <sup>-1</sup>				
Blaas- luchtstroom (max. lichtsnelheid).	270 km/h				
Aanzuigvermogen (max. hoeveelheid lucht).	780 m <sup>3</sup> /h				
Hand-Arm-trillingen (volgens EN 1033/DIN 45675).	$a_{vhw} = < 2,5 \text{ m/s}^2$				
Opvangzak (volume).	45 l				
Gewicht	5,4 kg				
Geluidsniveau L <sub>WA</sub> (volgens 2000/14/EG)	gemeten geluidsniveau 102 dB (A) gegarandeerd geluidsniveau 103 dB (A)				
Geluiddrukpegel L <sub>PA</sub> (volgens 2000/14/EG)	90 dB (A)				

## Garantievoorwaarden

- Wij aanvaarden 2 jaare garantie vanaf levering van het apparaat vanuit het magazijn van de handelaar en voor gebreken die zijn opgetreden door materiaal- resp. Fabricagefouten.
- Voor schade die ontstaat door onvakkundige behandeling of onvoldoende verpakking bij het terugzenden van de apparaten c.q. het niet-inacht nemen van de bedieningshandleiding, zijn aanspraken op garantie ook tijdens de garantieperiode uitgesloten.
- Gebrekkige onderdelen dienen vrij van porto- resp. Vrachtkosten an onze fabriek te worden opgestuurd. De beslissing i. v. m. een gratis levering van vervangende onderdelen ligt bij ons.
- De garantie geldt niet voor de normale slijtage van hakselturbine en opvangzak.
- Noodzakelijke garantiewerkzaamheden worden door ons uitgevoerd. Het verhelpen van de schade door een andere firma dient uitgedrukklijk door ons te worden goedgekeurd.
- Alleen indien originele reserveonderdelen worden gebruikt, bieden wij garantie.
- Om een recyclage per soort te kunnen uitvoeren, zijn alle kunststofdelen gemarkeerd. Gelieve contact op te nemen met de producent om niet meer gebruiksklare toestellen te laten recycleren. De producent noemt u de actuele recyclagekosten.
- Wijzingen die de technische vooruitgang dienen., houden wij bij ons.



La macchina non deve essere messa in esercizio se non prima sono state lette le istruzioni per l'uso, tutte le indicazioni sono state osservate e l'apparecchio è stato montato come descritto.

**Custodire queste istruzioni per l'uso per una eventuale consultazione successiva.**

## Indice

Montaggio	1
Simboli usati per l'apparecchio / Istruzioni per l'uso	28
Volume di fornitura	28
Tempi di esercizio	28
Impiego conforme alle prescrizioni	28
Pericoli residui	29
Sicurezza durante il lavoro	29
Messa in funzione	30
Lavorare con l'aspiratrice di fogliame	30
Manutenzione e cura	32
Garanzia	32
Possibili disturbi	33
Dati tecnici	33
Dichiarazione di conformità	82
Pezzi di ricambio	84

## Simboli nell'apparecchio

	<p>Prima della messa in funzione leggere le istruzioni per l'uso e osservare scrupolosamente le</p>		<p>Prima di eseguire i lavori di manutenzione, riparazione e pulizia spegnere il motore ed estrarre la spina</p>
<p>indicazioni per la sicurezza in queste contenute.</p>	<p>dalla presa di corrente.</p>		<p>Pericolo a causa delle parti che possono essere scaraventate via quando il motore è in funzione –</p>
<p>mantenere ad una distanza di sicurezza le persone non coinvolte nei lavori e gli animali domestici e da lavoro dalla zona di pericolo.</p>	<p>Indossare gli occhiali di protezione e la protezione per l'udito.</p>		<p>Proteggere dall'umidità</p>

## Simboli nelle istruzioni per l'uso



**Minaccia di pericolo oppure situazione pericolosa.** La mancata osservanza di queste indicazioni può avere come conseguenza degli infortuni oppure dei danni materiali.



**Indicazioni importanti per un impiego corretto.** La mancata osservanza di queste indicazioni può causare dei disturbi.



**Indicazioni per l'utente.** Queste indicazioni sono un valido aiuto per utilizzare in maniera ottimale tutte le funzioni.



**Montaggio, impiego e manutenzione.** Qui viene spiegato in maniera esatta quello che si deve fare.

## Volume di fornitura



Dopo il disimballaggio del cartone controllare

- ▶ che il suo contenuto sia completo
- ▶ l'eventuale presenza di danni causati dal trasporto

In caso di contestazioni informare subito il commerciante, il fornitore oppure il produttore. Le reclamazioni inoltrate successivamente non vengono accettate.

- 1 Unità apparecchio premontata
- 1 Tubo di aspirazione – segmento posteriore
- 1 Tubo di aspirazione – segmento anteriore (parzialmente con rotelle)
- Sacchetto di raccolta

## Tempi di esercizio

Osservare le normative regionali.

## Impiego conforme alle prescrizioni

- L'aspiratrice, soffiatrice, trinciatrice è idoneo solo per i materiali leggeri ed asciutti, ad es. fogliame e rifiuti di giardinaggio asciutti come l'erba, piccoli rami e pezzettini di carta.
- L'aspirazione, il soffiaggio e la trinciatura di materiali pesanti, come ad esempio il metallo, le pietre, i rami, le pigne oppure il vetro rotto sono esplicitamente escluse.
- A causa dei rischi per il pericolo della salute, l'apparecchio non deve essere mai usato in luoghi o zone con polveri e liquidi nocivi per la salute oppure come aspiratrice a umido.
- Altri impieghi diversi dall'aspirazione oppure il soffiaggio non sono ammessi.
- L'aspiratrice, soffiatrice, trinciatrice di fogliame è concepito solo per l'uso privato, corrispondentemente al suo scopo di applicazione.
- Vengono considerati apparecchi per l'uso domestico e per il giardinaggio, quegli apparecchi che non vengono

usati negli impianti pubblici, parchi, impianti sportivi così come nel settore agricolo e forestale.

- Qualsiasi altro tipo di impiego differente da quello previsto viene considerato come non conforme alle prescrizioni. Per eventuali danni risultanti da un impiego diverso da quello prescritto, il produttore non si assume nessuna responsabilità - in questi casi il rischio è solo a carico dell'utente.

---

## Pericoli residui

---

 Anche con un impiego conforme alle prescrizioni e l'osservanza di tutte le normative di sicurezza valide, possono tuttavia sussistere dei pericoli residui intrinseci dovuti al tipo di costruzione (necessaria per lo scopo di applicazione) della macchina.

Questi rischi di pericolo residuo possono tuttavia essere minimizzati, se vengono osservate tutte le "indicazioni di sicurezza" le "prescrizioni per l'impiego" e le "istruzioni per l'uso".

Un particolare riguardo e cautela riducono il rischio di lesioni per le persone e danni materiali.

- Le misure di sicurezza ignorate o non prese in considerazione per distrazione, possono causare, durante l'impiego dell'apparecchio, delle lesioni oppure dei danni materiali.
- Se non vengono utilizzati i conduttori dell'allacciamento elettrico prescritti sussiste il pericolo causato dalla corrente.
- Contatto con componenti sotto tensione quando le parti elettriche sono aperte.



Tuttavia, nonostante l'attuazione di tutti i provvedimenti possono sussistere dei pericoli residui non evidenti.

---

## Sicurezza durante il lavoro

---

 **Prima della messa in funzione di questo prodotto leggere ed osservare le seguenti indicazioni e le normative di sicurezza valide nel rispettivo Paese, in maniera tale da proteggere gli altri e se stessi da possibili infortuni.**

-  Dare le indicazioni per la sicurezza anche alle altre persone che lavorano con la macchina.
-  Custodire queste indicazioni per la sicurezza accuratamente per una ulteriore consultazione.
- Prima dell'impiego familiarizzare con l'apparecchio mediante l'aiuto delle istruzioni per l'uso.
- Non utilizzare l'apparecchio per scopi diversi da quelli previsti (vedere: "Impiego conforme alle prescrizioni e "Lavorare con l'aspiratrice di foglie").
- Provvedere ad una **posizione sicura** e mantenere sempre **l'equilibrio**. Non inchinarsi.

- Durante il lavoro con l'apparecchio prestare sempre **molta attenzione**. Fare attenzione a quello che momentaneamente si sta facendo. Lavorare sempre con molta **cautela**. **Non** usare l'apparecchio:
  - Quando si è **stanchi**.
  - Se si è sotto l'effetto di stupefacenti, alcol oppure farmaci, i quali possono influenzare le capacità di intendere e di volere.
- Durante il lavoro, indossare:
  - gli occhiali o la visiera di protezione
  - i guanti da lavoro
  - la protezione per l'udito
  - scarpe antisdrucciolevoli
  - pantaloni lunghi
- Indossare indumenti di lavoro adatti:
  - non indossare indumenti troppo larghi oppure gioielli o bigiotteria
- **L'operatore** è responsabile, nel campo di lavoro dell'apparecchio, nei confronti di terzi.
- I **bambini e le persone** di età inferiore ai 16 anni, i quali non hanno letto le istruzioni per l'uso, non devono utilizzare l'apparecchio.
- Mantenere i **bambini** lontano dall'apparecchio.
- Non usare mai l'apparecchio quando nelle immediate vicinanze ci sono delle persone estranee ai lavori.
- L'utente è responsabile per eventuali incidenti con altre persone oppure per i loro beni materiali.
- Non lasciare **mai** l'apparecchio **senza sorveglianza**.
- Mantenere la propria **zona di lavoro** sempre **in ordine!** Il disordine può causare degli incidenti.
- Non sovraccaricare l'apparecchio! Si lavora meglio e più sicuri nel **campo di potenza prestabilito**.
- **Azionare** l'apparecchio solo se i **dispositivi di sicurezza** sono montati correttamente e completamente, non modificare nell'apparecchio niente di tutto quello che potrebbe compromettere la sicurezza.
- **Non modificare** l'apparecchio oppure parti dell'apparecchio stesso.
- Non spruzzare l'apparecchio con acqua. (fonte di pericolo: corrente elettrica).
- **Non** lasciare l'apparecchio **esposto alla pioggia** oppure non lavorare con la pioggia.
- Custodire l'apparecchio solo in un **luogo asciutto** fuori dalla portata dei bambini.
- Disinserire l'apparecchio ed estrarre la **spina di corrente dalla presa** quando vengono eseguiti i seguenti lavori:
  - Lavori di riparazione
  - Lavori di manutenzione e pulizia
  - Rimozione di disturbi
  - Controllo dei conduttori di allacciamento, per verificare se questi sono attorcigliati oppure danneggiati.
  - Trasporto
  - Quando si abbandona l'apparecchio (anche per le brevi interruzioni)
  - Rumori e vibrazioni inconsuete.
- Controllare l'apparecchio per eventuali **danneggiamenti**:
  - Prima di rimettere l'apparecchio in funzione controllare accuratamente i **dispositivi di sicurezza** per il loro perfetto funzionamento conformemente alle prescrizioni.





- Controllare se qualche componente è danneggiato oppure difettoso. Per garantire un esercizio sicuro e perfetto, tutti i componenti devono essere montati correttamente e tutte le condizioni devono essere soddisfatte.
- **I dispositivi di sicurezza e i componenti danneggiati** devono essere riparati oppure sostituiti a regola d'arte da una officina specializzata e autorizzata, se nelle istruzioni per l'uso non viene indicato diversamente.
- Le etichette adesive con le indicazioni per la sicurezza danneggiate o illeggibili devono essere sostituite.

## Sicurezza elettrica

- Esecuzione della linea di allacciamento secondo EC 60245 (H 07 RN-F) con una sezione del conduttore di almeno:
  - ⇒ 3 x 1,5 mm<sup>2</sup> con una lunghezza del cavo fino a 25 m
  - ⇒ 3 x 2,5 mm<sup>2</sup> con una lunghezza del cavo di oltre 25 m
- I cavi di allacciamento lunghi e sottili producono una caduta di tensione. Il motore non raggiunge più la sua massima potenza e la funzione dell'apparecchio viene ridotta.
- Le spine e le prese di accoppiamento dei cavi di allacciamento devono essere di gomma, PVC morbido oppure altri materiali termoplastici che presentano la stessa resistenza meccanica, oppure rivestiti con questo materiale.
- La presa a innesto del cavo di allacciamento deve essere protetta contro gli spruzzi d'acqua.
- Per la posa dei cavi di allacciamento osservare, che questi non vengano schiacciati, piegati e che la presa a innesto non si bagni.
- Non utilizzare il **cavo** per scopi per i quali esso non è previsto. **Proteggere** il cavo dal **caldo, dall'olio e dagli spigoli vivi**. Per estrarre la spina dalla presa non tirarla dal cavo.
- Controllare ad intervalli regolari i **cavi di prolunga** e sostituirli se questi sono danneggiati.
- Non **utilizzare nessun cavo di allacciamento difettoso**.
- Per il lavoro all'aperto, utilizzare solo un cavo di prolunga **approvato** per questo scopo e corrispondentemente contrassegnato.
- **Non** usare allacciamenti elettrici **provvisori**.
- Non **cavallottare (escludere) mai** i dispositivi di protezione oppure non metterli mai fuori servizio.

 **L'allacciamento elettrico** oppure le **riparazioni** dei componenti dell'apparecchio devono essere eseguiti da un elettrotecnico specializzato ed **autorizzato** oppure da uno dei nostri servizi per l'assistenza clienti. Osservare le normative locali ed in particolare quelle relative alle misure di protezione.

 Le **riparazioni** su altre parti dell'apparecchio devono essere eseguite dal **produttore** oppure da uno dei suoi servizi per l'assistenza clienti.

 Usare solo pezzi di ricambio originali. **L'impiego di altri pezzi di ricambio** possono causare degli incidenti per l'utente. Il produttore esclude qualsiasi responsabilità per i danni causati dall'impiego di altri pezzi di ricambio non originali.

## Messa in funzione

- **Assicurarsi**, che l'apparecchio sia stato montato completamente e conformemente alle prescrizioni.
- **Tutte le volte che si usa l'apparecchio**, controllare prima:
  - I **cavi di allacciamento** per eventuali punti difettosi (fessurazioni, tagli oppure simili)
    -  Non utilizzare nessun cavo di allacciamento difettoso
  - L'apparecchio per eventuali danneggiamenti (vedere "Sicurezza durante il lavoro")
  - Se tutti i collegamenti a vite sono stretti saldamente

## Allacciamento alla rete

- Confrontare il valore della tensione riportato sulla targhetta dell'apparecchio con il valore della tensione di rete e collegare l'apparecchio nella corrispondente presa in modo conforme alle disposizioni.
- Utilizzare **cavi di prolunga** con una sezione sufficiente
- Non **utilizzare nessun cavo di allacciamento difettoso**.
- Collegare l'apparecchio mediante un **interruttore di protezione** (interruttore automatico per correnti di guasto) 30 mA.

## Protezione: 10 A

## Lavoro con l'aspiratrice di foglie

### INDICAZIONI PER LA SICUREZZA supplementari

- L'apparecchio può essere usato solo da persone con un'età maggiore di 16 anni, le quali hanno letto e compreso le istruzioni per l'uso.
- Indossare l'equipaggiamento di protezione (occhiali/visiera di protezione, guanti da lavoro, protezione per l'udito, scarpe antidrucciolevoli, pantaloni lunghi), in maniera tale da proteggersi da possibili lesioni.
- Non orientare mai il tubo di aspirazione/soffiaggio verso le persone oppure gli animali. Non soffiare oggetti in direzioni dove si trovano persone oppure animali.
- Le persone che osservano il lavoro devono stare ad una distanza minima di 5 m.
- **Fare attenzione con gli oggetti sollevati (in vortice) e volanti tutt'intorno**. Particolarmente pericoloso è l'effetto di contraccolpo nelle mura oppure nelle pareti della casa. **Prima di iniziare il lavoro, controllare la zona dove si vuole lavorare e fare attenzione, durante il lavoro, ai corpi estranei (ad es. le pietre)**.
- Non usare l'apparecchio quando si hanno le mani bagnate oppure con un tempo atmosferico umido.
- Non avvicinare la mani oppure i piedi in prossimità della ruota a pale rotante.

- Posizionare il cavo di allacciamento sempre verso dietro rispetto all'apparecchio. Altrimenti sussiste il pericolo di inciampare, scivolare oppure cadere.
- Fissare il cavo di allacciamento sul lato posteriore dell'apparecchio.



- Non usare mai l'apparecchio:
  - senza sacchetto raccoglitore,
  - con la cerniera lampo del sacchetto raccoglitore aperta.

**ⓘ** L'aspiratrice di fogliame funziona solo, se il portellino per la pulizia è chiuso (disinserimento di sicurezza).

### **☞ Che cosa si può aspirare e soffiare ?**

#### **SI**

Materiali leggeri ed asciutti, ad es. fogliame e rifiuti di giardinaggio asciutti come l'erba, ramoscelli e pezzettini di carta.

#### **NO**

Materiali pesanti, come ad esempio il metallo, le pietre, i rami, le pigne oppure i frantumi di vetro.

**⚠** Non aspirare oppure soffiare con l'apparecchio oggetti ardenti, esplosivi oppure fumanti come ad es. le sigarette, i fiammiferi oppure la cenere calda.

**⚠** Non aspirare o soffiare nessun liquido, particolarmente quelli infiammabili come la benzina. Non usare mai l'apparecchio in prossimità di simili sostanze.

### **🔧 Impiego**

#### **Inserimento / Disinserimento**

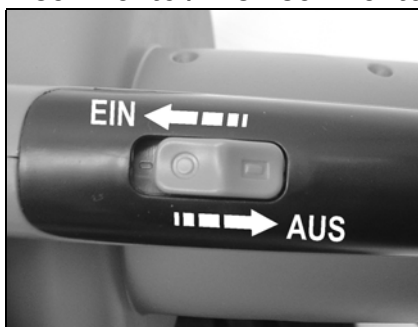

**⚠** Prima della messa in funzione assicurarsi, che il sacchetto di raccolta sia montato, che non sia danneggiato oppure consumato e che la cerniera lampo sia chiusa.

### **Indicazioni per l'impiego come apparecchio di aspirazione/ trinciatura**

1. Mettere il commutatore nella posizione di aspirazione/trinciatura.
2. Mantenere fermo l'apparecchio dal manico e mettere la cinghia sulla spalla. Regolare la cinghia in maniera tale da garantire una posizione dell'apparecchio gradevole e sicura.
3. Inserire l'apparecchio.
4. Muovere l'apparecchio, sul materiale da aspirare, in modo uniforme e lentamente. Non premere l'apparecchio nel fogliame.
5. Se il sacchetto di raccolta è pieno, la potenza di aspirazione si riduce. Disinserire l'apparecchio ed estrarre la spina di corrente dalla presa. Aprire la cerniera lampo e svuotare il sacchetto di raccolta.
6. Quando il lavoro è stato concluso, mettere il commutatore su soffiaggio in maniera tale da rimuovere i resti dal tubo di aspirazione/soffiaggio.



**ⓘ Raccolta tempestiva del fogliame!** – È consigliabile raccogliere il fogliame possibilmente con delle condizioni atmosferiche asciutte e più in fretta possibile, subito dopo la caduta del fogliame stesso. Il fogliame umido rappresenta un problema. Anche il fogliame che ha iniziato a decomporsi oppure depositato a grandi ammassi rappresenta un problema.

### **Indicazioni per l'impiego come apparecchio di soffiaggio**

1. Mettere il commutatore nella posizione di soffiaggio.
2. Mantenere fermo l'apparecchio dal manico e mettere la cinghia sulla spalla. Regolare la cinghia in maniera tale da garantire una posizione dell'apparecchio gradevole e sicura.
3. Inserire l'apparecchio.
4. Muovere il tubo di aspirazione/soffiaggio, lentamente ed uniformemente ad una distanza di un paio di centimetri dal suolo, e da un lato verso l'altro.

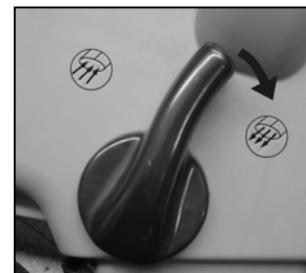

### **Aspiratrice di fogliame con regolazione del numero di giri**

Questa versione consente di regolare il numero di giri del motore e quindi la potenza di aspirazione e di soffiaggio. Il numero di giri può essere regolato in modo continuo da 3400 min<sup>-1</sup> a 14000 min<sup>-1</sup>.





## Manutenzione e cura



Prima di eseguire i lavori di manutenzione e pulizia estrarre la spina di corrente.

Custodire l'apparecchio solo in un **luogo asciutto** fuori dalla portata dei bambini.

 **In caso di disturbi dell'apparecchio, rivolgersi al produttore oppure ad un'azienda da lui autorizzata (vedere la lista dei servizi di assistenza clienti).**

 Per mantenere efficiente la funzionalità dell'aspiratrice di foglie, osservare quanto segue.

### Pulitura dell'apparecchio

**Quando il lavoro è stato concluso, pulire a fondo l'apparecchio.**

1. Mantenere le fessure di ventilazione libere dalla polvere. Pulire le fessure con una piccola spazzola.
2. Pulire il tubo di aspirazione/soffiaggio con un comune scovolino.
3. Per pulire la turbina della trinciatrice B, aprire il portellino per la pulizia A

 **Non azionare mai il commutatore "Aspirazione / Soffiaggio" quando il portellino per la pulizia è aperto.**

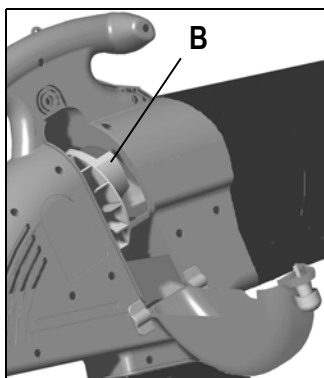
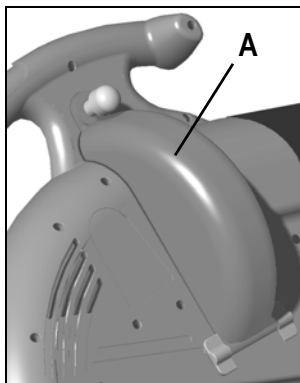

4. Pulire l'apparecchio con un panno morbido e pulito. Utilizzare per questo scopo dell'acqua saponata non aggressiva.

 **Non pulire l'apparecchio**

- Sotto l'acqua corrente.
- Con un apparecchio di depurazione ad alta pressione.
- Con prodotti per la pulizia aggressivi, i quali contengono acidi, cloro, benzina oppure petrolio.

### Pulitura del sacchetto di raccolta

**Dopo ogni impiego svuotare il sacchetto di raccolta.**

1. Scuotere bene il sacchetto di raccolta.
2. Girare la parte interna del sacchetto di raccolta verso l'esterno e spazzolarlo.
3. Se il sacchetto di raccolta è particolarmente sporco, oppure almeno una volta l'anno, lavare a mano il sacchetto con dell'acqua saponata non aggressiva.

 Se la cerniera lampo scorre con difficoltà, passare sui denti della cerniera del sapone asciutto.

 Per motivi di sicurezza, controllare regolarmente il sacchetto di raccolta per eventuali danneggiamenti. Sostituire subito un eventuale sacchetto di raccolta danneggiato.

### Garanzia

- L'apparecchio è da noi garantito per 2 anni, a partire dalla fornitura dell'apparecchio dal magazzino del commerciante, la garanzia copre eventuali difetti che sono insorti a causa di errori del materiale oppure di fabbricazione.
- Per i danni insorti a causa di un trattamento inadeguato oppure a causa di un imballaggio insufficiente, se l'apparecchio è stato rispedito indietro, oppure per i danni insorti per la mancata osservanza delle istruzioni per l'uso, il diritto alle prestazioni di garanzia è escluso.
- I componenti difettosi devono essere spediti al nostro stabilimento franco di porto. La decisione per la fornitura di pezzi di ricambio gratuiti spetta a noi.
- La garanzia non si estende alla normale usura della turbina della trinciatrice e del sacchetto di raccolta.
- I lavori necessari, per le prestazioni di garanzia, vengono eseguiti dalla nostra azienda. Per lasciare rimuovere i danni da un'altra azienda è necessario il nostro permesso esplicito.
- La garanzia è valida solo se vengono usati i pezzi di ricambio originali.
- Con riserva di modifiche relative al progresso tecnico.
- Per la corretta classificazione dei pezzi da riciclare, tutti i componenti di plastica sono contrassegnati. Per lasciare riciclare gli apparecchi fuoriusciti, mettersi in contatto con il produttore. Il produttore vi indicherà i costi attuali per il riciclaggio.

## Possibili disturbi

Problema	Possibili cause	Rimedio
Il motore non entra in funzione	<ul style="list-style-type: none"> <li>⇒ Mancala tensione di rete (mancanza di corrente).</li> <li>⇒ Il cavo di allacciamento è difettoso.</li> <li>⇒ Il portellino per la pulizia non è chiuso (intervento del disinserimento di sicurezza)</li> <li>⇒ Motore oppure interruttore difettoso.</li> </ul>	<ul style="list-style-type: none"> <li>⇒ Controllare la protezione (10 A).</li> <li>⇒ Sostituire il cavo oppure lasciare controllare il cavo (tecnico specializzato in elettrotecnica).</li> <li>⚠ I cavi difettosi non devono più essere utilizzati</li> <li>⇒ Chiudere il portellino per la pulizia.</li> <li>⇒ Per la rimozione dei disturbi, rivolgersi al produttore oppure ad un'azienda da lui autorizzata (vedere la lista dei servizi di assistenza clienti).</li> </ul>
Il materiale da aspirare non viene aspirato correttamente (potenza di aspirazione ridotta)	<ul style="list-style-type: none"> <li>⇒ L'apparecchio è occluso oppure bloccato.</li> <li>⇒ Il sacchetto di raccolta è troppo pieno.</li> <li>⇒ Il numero di giri impostato è troppo basso (solo nelle aspiratrici di fogliame con la regolazione del numero di giri regolabile in modo continuo).</li> <li>⇒ Cavo di allacciamento troppo lungo oppure con una sezione insufficiente.</li> <li>⇒ Presa di corrente troppo lontana dall'allacciamento principale e sezione del cavo di allacciamento insufficiente.</li> </ul>	<ul style="list-style-type: none"> <li>⇒ Pulire l'apparecchio dall'interno.</li> <li>⇒ Svuotare il sacchetto di raccolta.</li> <li>⇒ Impostare un numero di giri più alto.</li> <li>⇒ Cavo di allacciamento con una sezione di almeno 1,5 mm<sup>2</sup>, è una lunghezza massima di 25 m. Con i cavi lunghi la sezione deve essere almeno di 2,5 mm<sup>2</sup>.</li> </ul>

## Dati tecnici

Modello	2100	2200	2300	2400	2500
Potenza del motore P <sub>1</sub>	2100 W	2200 W	2300 W	2400 W	2500 W
Motore	Motore a corrente alternata 230 V ~ 50 Hz				
Numero di giri n senza regolazione del numero di giri	14000 min <sup>-1</sup>				
Numero di giri n con regolazione del numero di giri	3400 – 14000 min <sup>-1</sup>				
Flusso dell'aria-soffiaggio ( max. velocità dell'aria)	270 km/h				
Portata di aspirazione ( max. quantità d'aria )	780 m <sup>3</sup> /h				
Vibrazione mano-braccio (secondo EN 1033/DIN 45675)	a <sub>vhw</sub> = < 2,5 m/s <sup>2</sup>				
Sacchetto di raccolta (volume)	45 litri				
Peso	5,4 kg				
Livello di pressione sonora L <sub>PA</sub> (secondo 2000/14/EG)	90 dB (A)				
Livello di potenza sonora L <sub>WA</sub> (secondo 2000/14/EG)	Livello di potenza sonora misurato 102 dB (A) Livello di potenza sonora garantito 103 dB (A)				





Det är inte tillåtet att ta maskinen i drift om man inte noga har läst igenom bruks-anvisningen, följt alla anvisningar och har monterat maskinen enligt monteringsan-visningarna.

**Förvara bruksanvisningen väl.**

## Innehåll

Montering	1
Symboler på maskinen/bruksanvisning	34
Leveransomfattning	34
Föreskriven användning	34
Faror och risker	35
Säker användning	35
Idrifttagande	36
Att arbeta med lövsugen	36
Underhåll och skötsel	37
Möjliga störningar	38
Garantie	38
Teknisk data	39
Konformitetsförklaring	82
Reservdelar	84

## Symbols machine



Läs noga igenom bruks-anvisningen innan du börjar använda maskinen och beakta alla säkerhetsanvisningar.



Stäng av motorn och dra ur nät-kontakten innan du börjar med några som helst reparationer, underhåll- och rengöringsarbeten.



Risk för utkastade delar när motorn är igång – håll obehöriga personer, liksom husdjur och andra djur på avstånd från riskområdet.



Använd ögon- och hörselsskydd.



Skydda maskinen för fukt.

## Symboler I bruksanvisningen



**En fara hotar eller farlig situation.** Om denna symbol resp. hänvisning inte beaktas finns risk för att personer kan skada sig eller maskinen resp. andra föremål kan ta skada.



**Viktiga anvisningar för den rätta användningen.** Om denna symbol resp. hänvisning inte beaktas finns för maskin- eller funktionsstörningar.



**Användningstips.** Här får du information och tips om hur du använder maskinen på optimalt sätt.



**Montering, hantering och underhåll.** Här förklaras allt i detalj som du måste göra.

## Leveransomfattning

Kontrollera innehållet i kartongen dvs.

- om leveransen är komplett
- om leveransen ev. har tagit skada

Informera din återförsäljare, leverantören resp. tillverkaren omgående om någon del fattas eller har tagit skada. Senare reklamationer kan inte accepteras.

- 1 förmonterad maskinenhet
- 1 bakre insugningsrör
- 1 främre insugningsrör (delvis med hjul)
- 1 uppsamlare

## Tider som maskinen får användas

Beakta de lokala föreskrifterna.

## Föreskriven användning

- Lövsug, -blåsare, -kvarn är enbart lämpade för lätt och torrt material, som t.ex. löv och trädgårdsavfall som gräs, små kvistar och pappersbitar.
- Suga, blåsa och sönderdela tunga materiel, som t.ex. metall, stenar, grenar, grankottar eller splittrat glas är uttryckligen förbjudet.
- På grund av risk för kroppsskador får apparaten aldrig användas i sammanhang med hälsofarliga damm och vätskor eller som vätsugare.
- Andra användningar än suga, blåsa och sönderdela är inte tillåtna.
- Lövsug, -blåsare, -kvarn är endast koncipierade för privat användning motsvarande ändamålet för användningen.
- Som maskiner för privat användning betecknas sådana maskiner, som inte får användas i offentliga anläggningar, parker, på sportplatser samt inom lant- och skogsbruket.
- All annan användning än ovannämnd är otillåten. För skador som förorsakas av otillåten användning bär tillverkaren inget ansvar – användaren ensam har ansvaret i ett sådant fall.

## Faror och risker

 Även om man använder maskinen på föreskrivet sätt och beaktar alla säkerhetsanvisningar finns alltid en viss risk att skada sig på grund av maskinens speciella konstruktion.

Risken att skada sig kan man i första hand reducera genom att i detalj följa alla anvisningar i avsnittet „Föreskriven användning“ och „Säkerhetsanvisningar“. Därutöver bör man vara extra försiktig vad det gäller följande risker:



Hänsyn och försiktighet minskar riskerna för person- och sakskadorna.

- Om säkerhetsåtgärderna ignoreras kan person- eller sakskadorna uppstå.
- Risk att skada sig genom ström om man använder bristfälliga elektriska anslutningsledningarna.
- Risk att skadas om man vidrör spänningsförande delar om elektriska komponenter har öppnats.

Dessutom kan det alltid finnas en viss risk att skada sig även om denna risk inte är direkt uppenbar.

## Säker användning

 **Läs noga igenom och beakta anvisningarna nedan samt alla tillämpliga nationella säkerhetsbestämmelser innan du börjar använda maskinen för att skydda både dig själv och andra för möjliga faror.**

-  Överlämna säkerhetsanvisningarna till alla personer som använder maskinen.
-  Förvara säkerhetsanvisningarna väl så att de alltid finns till hands.
- Informera dig med hjälp av bruksanvisningen om maskinen och dess funktioner.
- Använd maskinen aldrig för andra ändamål än den är avsedd för (se avsnittet „Föreskriven användning“ och „Att arbeta med lövsugen“).
- Se till att du **står stadigt** så att du har **god balans**. Böj er inte framåt.
- Var **uppmärksam**. Tänk på vad Du gör. Använd Ditt **sunda förnuft**. Använd **inte** apparaten:
  - om Du är **trött**.
  - om Du är påverkad av droger, alkohol eller mediciner vilka kan påverka omdömet.
- Använd
  - skyddsglasögon eller -visir
  - arbetshandskar
  - hörselskydd
  - halksäkra skor
  - långbyxor
- Använd lämpliga arbetskläder:
  - inga vida kläder, eller smycken (kan fastna i de rörliga delarna)
- **Den som använder maskinen** ansvarar för att inga andra personer kan ta skada av den.

- **Barn och ungdomar** under 16 år och personer, som inte läst bruksanvisningen, får inte använda maskinen.
- Håll **barn** på avstånd från maskinen.
- Använd **alldrig** maskinen när **obehöriga personer** uppehåller sig i **närheten**.
- Användaren är ansvarig för skador av andra personer eller deras ägdom vid olycksfall.
- Låt maskinen aldrig vara **utan uppsikt**.
- Se alltid till att det är **rent och städat** kring maskinen! Oordning kan leda till olycksfall.
- **Överbelasta** inte maskinen! Håll dig alltid till den **angivna effekten**.
- Använd maskinen endast im alla **skyddsanordningar** är monterade enligt anvisningarna och förändra ingenting på maskinen som skulle kunna påverka säkerheten.
- **Förändra ingenting** på maskinen.
- Rengör maskinen aldrig med en vattenstråle (riskfaktor: elektrisk ström).
- Låt maskinen **aldrig stå ute i regn** och använd den inte när det regnar.
- Förvara maskinen endast på en **torr plats** och där barn inte kan komma åt den.
- Stäng av maskinen och **dra ur nätkontakten** i samband med:

- reparationer
- underhåll och rengöring
- att du åtgärdar en störning
- Kontroller av anslutningsledningarna, om dessa är intrasslade eller skadade
- Omkoppling från sug till blåsfunktion
- transport
- att du lämnar maskinen (även vid korta arbetsavbrott)
- Ovanliga ljud och vibrationer



- Kontrollera regelbundet om maskinen eventuellt **kan vara skadat**:
  - Varje gång innan du börjar använda maskinen igen måste du kontrollera att **skyddsanordningarna** fungerar felfritt.
  - Kontrollera om delar har tagit skada eller om det är defekta. Alla delar måste vara korrekt monterade och uppfylla alla krav som ställs på dem.
  - **Skyddsanordningar som har tagit skada** resp. som inte fungerar felfritt måste reparereras eller bytas ut på en auktoriserad fackverkstad såvida det inte står något annat i bruksanvisningen.
  - Skadade eller oläsliga etiketter med **säkerhetsanvisningar** måste **ersättas**.

## Elektrisk säkerhet

- **Anslutningsledningen** måste svara mot IEC 60245 (H 07 RN-F) och ha ett trådvarnsnitt på minst
  - 3 x 1,5 mm<sup>2</sup> vid en kabellängd på **upp till** 25 m
  - 3 x 2,5 mm<sup>2</sup> vid en kabellängd på **över** 25 m
- Anslutningsledningens kontakt måste vara stänkvattenskyddad.
- När man drar **anslutningsledningen** är det viktigt att se till att ledningen inte kläms eller böjs för mycket och att insticksförbindelsen inte kan bli fuktig.

## Att arbeta med lövsugen

- Använd **kabel** aldrig för ändamål som de inte är avsedda för. **Skydda** kablar för **kraftig värme, olja och vassa kanter**. Drag aldrig i själva kabeln för att dra ut en stickkontakt ur ett eluttag.
- Om du använder en **skarvkabel** är det viktigt att regelbundet kontrollera den att den inte har tagit skada. Skadade kablar ska alltid bytas ut omgående.
- Använd **aldrig defekt anslutningsledningar**.
- Använd endast skarvkablar som är **godkända** och märkta för utomhusbruk.
- Använd **inga provisoriska** elanslutningar.
- Skyddsanordningar får **aldrig överkopplas** eller tas ur drift.

 **Elanslutningar** resp. **reparationer** på maskinens elektriska komponenter får endast iordningställas resp. genomföras av **auktoriserad** elfackman eller på en av våra service-verkstäder. De lokala föreskrifterna, i synnerhet vad det gäller skyddsåtgärder, ska alltid beaktas.

 **Reparationer** på övriga delar på **maskinen** får endast genomföras av **tillverkaren** eller på en av våra service-verkstäder.

 Använd endast original-reservdelar. Om **andra delar än originaldelar används** kan detta leda till olycksfall. För skador som följd av att andra delar än originaldelar har använts ansvarar tillverkaren inte.

## Idrifttagande

- **Kontrollera** att maskinen är komplett monterad och att alla anvisningar har beaktats i samband med monteringen.
- Kontrollera följande **inför varje gång som du använder maskinen**:
  - Om **anslutningsledningar** är skadade (sprickor, snitt eller dylikt).

-  Använd inga defekta ledningar
- Om själva maskinen eventuellt kan vara skadad (se avsnittet „Säker användning“)
  - Om alla skruvar är ordentligt åtdragna.
  - hydrauliken (läckage)

## Nätanslutning

- Kontrollera att spänningen som står på maskinens typskylt stämmer överens med nätspänningen och anslut maskinen till ett föreskrivet el-uttag.
- Använd endast **skarvledningar** med tillräckligt stort tvärsnitt.
- Använd **aldrig defekt anslutningsledningar**.
- Anslut maskinen med en Fi-skyddsbrytare (felströmsskydds brytare) 30 mA.

## Säkringar: 10 A

## Kompletterande SÄKERHETSANVISNINGAR

- Maskinen får användas endast av personer över 16 års ålder vilka har läst och förstått manualen.
- Bär alltid skyddsutrustning (skyddsglasögon/-sikte, skyddshandskar) för att skydda er från möjliga skador.
- Rikta aldrig sug-/blåsröret mot andra personer eller djur. Blås inte heller föremål i den riktning där andra personer eller djur befinner sig.
- Åskådare måste hålla ett säkerhetsavstånd på minst 5 m.
- **Se upp med uppvirvlade och omkringflygande föremål**. Särskilt farlig är rekyleffekt på husväggar eller murar. **Kontrollera arbetsområdet innan arbetets början och ge akt på främmande föremål (t.ex. stenar) under arbetets gång.**
- Använd inte apparaten med våta händer eller vid fuktig väderlek.
- Håll inte händer eller fötter i närheten av det roterande fläkthjulet.
- För alltid anslutningssladden bakom och bort från aggregatet. Det finns annars risk för att snubbla, halka eller falla.
- Sätt fast anslutningsledningen baktill på apparaten.



- Använd aldrig maskinen
  - utan uppsamlingssock, och
  - utan stängd dragkedja på uppsamlingssocken

 **Lövsugen fungerar bara när rensspjället är stängt (säkerhetsfrånkoppling).**

## Vad kan jag suga och blåsa?

### **JA**

lätta och torra material, t.ex. torra löv och trädgårdsavfall som gräs, små kvistar och pappersbitar.

### **NEJ**

tunga material, som t.ex. metall, stenar, grenar, grankottar eller splittrat glas.

 Sug eller blås inte med apparaten på några brinnande, explosiva eller rökande föremål som cigaretter, tändstickor eller het aska.

**⚠ Sug eller blås inte på någon vätska, speciellt inte brännbara vätskor som bensin. Använd inte heller apparaten i närheten av sådana ämnen.**

## Handhavande

### Till / frångkoppling

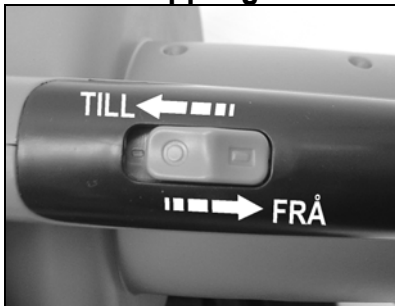

**⚠** Försäkra er före driftstart om att uppsamlingssäcken är monterad, att den inte är skadad eller sliten och att dragkedjan är uppdragen.

### Hänvisningar för användning som sug-kvarnaggregat

1. Ställ omkopplaren på sug-kvarnfunktion.
2. Håll fast apparaten i handtaget och häng bärhångslet om axlarna. Ställ in bärhångslet så, att apparaten bärs på ett garanterat angenämt och säkert sätt.
3. Koppla på apparaten.
4. För sug/ kvarnröret sakta och jämnt över löven som ska sugas. Tryck inte in apparaten i löven.
5. Sugprestandan försämras, när uppsamlingssäcken är full. Koppla från apparaten och dra ur kontakten ur eluttaget. Öppna dragkedjan och töm sedan uppsamlingssäcken.
6. Vrid omkopplaren vid arbetets slut till blåsfunktion, för att avlägsna rester ur sug/blåsröret.



**ⓘ Röj bort löven i tid!** – Det är viktigt att röja undan löven vid så torrt väder som möjligt och så snabbt som möjligt sedan löven fallit. Våta löv utgör ett problem. Samma sak gäller för löv som redan börjat ruttna eller som ligger och lagrar i stora högar.

### Hänvisningar för användning som blåsaggregat

1. Ställ omkopplaren på blåsfunktion.
2. Håll fast apparaten i handtaget och häng på bärhångslet om axlarna. Ställ in bärhångslet så, att apparaten bärs på ett garanterat angenämt och säkert sätt.

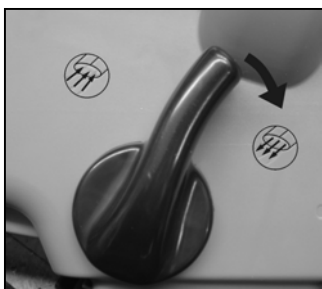

3. Koppla på apparaten.
4. För sug/blåsröret i en stor båge sakta och jämnt ett par centimeter över marken från den ena sidan till den andra.

### Lövsug med hastighetsreglage

Vid denna version är motorns hastighet och därmed sug- och blåsprestanda reglerbar. Man kan inställa varvtalet steglöst från 3400 min<sup>-1</sup> till 14000 min<sup>-1</sup>.



## Underhåll och skötsel



Dra ur nätkontakten före underhåll och skötsel.

Förvara lövsugen på en **torr plats** utom räckvidd för barn.

**☞ V.g. vänd er till tillverkaren eller en av denna benämnd firma vid eventuellt uppträdande störningar (se kundserviceförteckning).**

**ⓘ** Ge akt på följande, för att bevara lövsugens funktionsduglighet.

### Rengöring av apparaten

**Rengör apparaten ordentligt efter arbetets slut.**

1. Håll ventilationsslitsarna fria från damm. Rengör slitsarna med en liten borste.
  2. Rengör sug/blåsröret med en vanlig flaskborste.
  3. Öppna rensspjäll A för att rengöra kvarnturbin B.
- ⓘ Ställ aldrig om väljaren "suga/blåsa" när rengöringsluckan är öppen.**

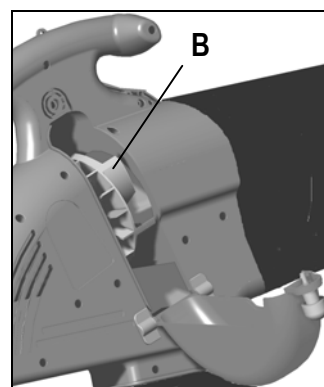
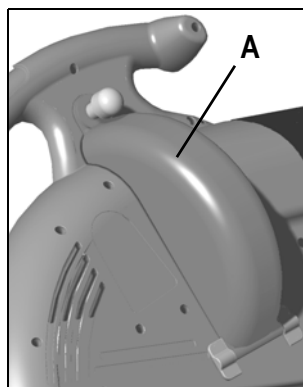

4. Torka av aggregatet med en mjuk, ren lapp. Använd ett mildt såplut.



Rengör inte apparaten

- under rinnande vatten.
- med en högtrycksrengörare.
- med skarpa rengöringsmedel, som innehåller syra, klor, bensin eller petroleum.

## Rengöring av uppsamlings säcken

Töm uppsamlings säcken efter varje användning.

1. Skaka ur uppsamlings säcken ordentligt.
2. Vänd insidan utåt för att borsta ur uppsamlings säcken.
3. Tvätta uppsamlings säcken för hand i ett mildt såplut vid stark nedsmutsning eller minst en gång om året.

 Om dragkedjan går trögt gnider man in blixtlåstandningen med en torr tvål.

 Kontrollera för er egen säkerhet regelbundet uppsamlings säcken på skador. Byt omedelbart ut en skadad uppsamlings säck

## Problemlösningssguide

Problem	Möjlig orsak	Åtgärd
Motorn startar inte	<p>⇒ Nätspänning fattas (strömavbrott)</p> <p>⇒ Anslutningskabel defekt</p> <p>⇒ Rensspjäll inte stängt (säkerhetsfrånkoppling utlöst)</p> <p>⇒ Motor eller kopplare defekt</p>	<p>⇒ Kontrollera säkringen (10 A)</p> <p>⇒ Byt ut kabeln resp. låt kabeln kontrolleras (elfackman)</p> <p> använd inte längre en defekt kabel</p> <p>⇒ Stäng rens spjället</p> <p>⇒ V.v. vänd er till tillverkaren eller av denna benämnd firma för att åtgärda problemet (se kundserviceförteckning)</p>
Drar inte in det som ska sugas riktigt (försämrad sugprestanda)	<p>⇒ Apparaten är tilltäppt eller blockerad</p> <p>⇒ Uppsamlings säcken är för full</p> <p>⇒ För lågt inställd hastighet (enbart vid lövsug med steglöst inställbar hastighetsreglage)</p> <p>⇒ Skarvkabeln är för lång eller tvärsnittet för litet. Eluttaget är för långt borta från huvud-anlutningen och anslutningsledningen har för litet tvärsnitt.</p>	<p>⇒ Rengör apparatens insida</p> <p>⇒ Töm uppsamlings säcken</p> <p>⇒ Ställ in högre hastighet</p> <p>⇒ Skarvkabeln måste ha ett tvärsnitt på minst 1,5 mm<sup>2</sup> och en max. längd på 25 m. Om kabeln är längre krävs minst ett tvärsnitt på 2,5 mm<sup>2</sup>.</p>

## Garantievillkor

- Vi står för två års garanti från och med leverans av maskinen från affärens lager och detta innefattar brister om uppstått på grund av material- eller tillverkningsfel.
- För skador till följd av en ofackmannamässig hantering eller bristfällig förpackning i samband med apparatens återtransport resp. till följd av att bruksanvisningen inte har beaktats, frånsäger vi oss allt ansvar och kunden förlorar sina garantianspråk. Detta gäller även för garantitiden.
- Felaktiga delar skall porto- fraktfritt skickas till vår fabrik. Beslutet att kostnadsfritt leverera reservdel åligger oss.
- Garantin sträcker sig inte till normal förslitning för kvarnturbin och uppsamlings säck.
- Förekommande garantiarbeten utförs av oss eller av ett av oss rekommenderat serviceställe. Vårt uttryckliga medgivande krävs för att låta utföra garanti reparation genom annan firma.
- Garantin är endast tillämplig vid användning av original-reservdelar.
- Alla plastdelar är markerade för källsorterad återvinning. När inte längre användbara aggregat ska föras till återvinning, var vänlig kontakta tillverkaren. Tillverkaren informerar om aktuella återvinningskostnader.
- Vi förbehåller oss ändringar som gagnar den tekniska utvecklingen.

## Tekniska data

Modell	2100	2200	2300	2400	2500
Motoreffekt P <sub>1</sub>	2100 W	2200 W	2300 W	2400 W	2500 W
Motor	Växelströmmotor 230 V ~ 50 Hz				
Varvtal n utan hastighetsreglage	14000 min <sup>-1</sup>				
Varvtal n med hastighetsreglage	3400 – 14000 min <sup>-1</sup>				
Blås-luftström (max lufthastighet)	270 km/h				
Sugprestanda (max luftvolym)	780 m <sup>3</sup> /h				
Hand-arm-vibration (efter EN 1033/DIN 45675)	$a_{vhw} = < 2,5 \text{ m/s}^2$				
Uppsamlingsäck (volym)	45 l				
Vikt	5,4 kg				
Ljudeffektsnivå L <sub>WA</sub> (efter 2000/14/EG)	uppmätt ljudeffektsnivå 102 dB (A) garanterad ljudeffektsnivå 103 dB (A)				
Ljudtrycksnivå L <sub>PA</sub> (efter 2000/14/EG)	90 dB (A)				



Anvend ikke apparatet, før De har læst betjeningsvejledningen, iagttaget de angivne henvisninger og monteret apparatet som beskrevet.

**Bør opbevares til senere anvendelse.**

## Indhold

Samling	1
Symboler på apparatet / i betjeningsvejledningen	40
Leveringsomfang	40
Formålsbestemt anvendelse	40
Uberegnelige risici	41
Sikkert arbejde	41
Igangsætning	42
Arbejde med løvsugeren	42
Vedligeholdelse og pleje	43
Mulige fejl	44
Garanti	44
Tekniske data	45
Overensstemmelseserklæring	82
Reservdeler	84

## Symboler på apparatet

Før igangsætning skal brugsanvisning og sikkerhedshenvisningerne læses og iagttages.	Før reparations-, vedligeholdelses- og rengøringsarbejde skal motoren slås fra og netstikket trækkes ud.
Fare pga. vækslyngede dele ved løbende motor – hold uimplicerede personer, samt hus- og nyttedyr væk fra fareområdet.	Anvend øjen- og høreværn.
	Skal beskyttes mod fugtighed.

## Symboler i brugsanvisning



**Truende fare eller farlig situation.** Ignorering af disse henvisninger kan medføre kvæstelser eller materielle skader.



**Vigtige henvisninger til saglig korrekt håndtering.** Ignorering af disse henvisninger kan medføre forstyrrelser.



**Brugerhenvisninger.** Disse henvisninger hjælper Dem med at anvende alle funktioner optimalt.



**Montering, betjening og vedligeholdelse.** Her forklares nøjagtigt, hvad De skal gøre.

## Leveringsomfang



Efter udpakning skal kartonens indhold kontrolleres med hensyn til

- ▶ fuldstændighed
- ▶ evt. transportskader

Reklamationer skal omgående meddeles forhandleren, leverandøren eller producenten. Senere reklamationer anerkendes ikke.

- 1 formonteret apparatenhed
- 1 sugerør bagved
- 1 sugerør foran (delvist med hjul)
- 1 opsamlingssek

## Driftstider

Vær venligst opmærksom på de landsspecifikke regler.

## Formålsbestemt anvendelse

- Løvsugeren, -blæseren, -kværnen egner sig kun til lette og tørre materialer såsom løv og haveaffald samt græs, små kviste og papirstykker.
- Sugning, blæsning og skæring af tunge materialer såsom metal, sten, grene, grankogler eller glasskår er ikke tilladt.
- På grund af risiko for legemsskader må apparatet aldrig anvendes i områder med sundhedsfarligt støv eller væsker eller som vådsuger.
- Det er ikke tilladt anvende apparatet til andre formål end sugning, blæsning og skæring.
- Løvsugeren, -blæseren, -kværnen er kun beregnet til privat brug.
- Som løvsugeren til private hus- og hobbyhave anses sådanne apparater, der ikke anvendes i offentlige anlæg, parker, på sportspladser samt til land- og skovbrug.
- Ethvert derudover gående brug gælder som ukorrekt anvendelse. For heraf resulterende skader overtager producenten intet ansvar - risikoen overtages ene og alene af brugeren.

## Uberegnelige risici

 Også ved formålsbestemt anvendelse kan der endnu bestå uberegnelige risici på trods af overholdelse af alle gældende sikkerhedsbestemmelser på grund af konstruktionen til anvendelsesformålet.

Uberegnelige risici kan minimeres, når både "Sikkerhedshenvisninger" og "Formålsbestemt anvendelse samt driftsvejledningen iagttages.

Hensyntagen og forsigtighed reducerer risikoen for person- og materielle skader.

- Ignorering eller tilsidesættelse af sikkerhedsforanstaltninger kan resultere i tilskadekomst af bruger eller beskadigelse af materielle ting.
- Fare på grund af strøm ved anvendelse af ukorrekte eltilslutningskabler.
- Berøring af spændingsførende dele ved åbnede elektriske komponenter.

Derudover kan der på trods af alle trufne forholdsregler bestå ikke tydelige uberegnelige risici.

## Sikkert arbejde

 **Læs og iagttag før igangsætning af dette produkt følgende henvisninger og Deres fagsammenslutnings forskrifter om ulykkesforebyggelse hhv. de gyldige sikkerhedsbestemmelser i det pågældende land for at beskytte Dem selv og andre mod eventuelle skader.**

-  Giv sikkerhedshenvisningerne videre til alle personer, der arbejder med apparatet.
-  Opbevar disse sikkerhedshenvisninger på et sikkert sted.
- Gør Dem kendt med apparatet før brug ved hjælp af betjeningsvejledningen.
- Anvend apparatet ikke til formål, som det ikke er beregnet til (se "Formålsbestemt anvendelse" og "Arbejde med løvsugeren").
- Sørg for en **stabil kroppsstilling** og hold hele tiden **balancen**. Bøj dig ikke for langt frem.
- Vær **forsigtig**. Vær opmærksom på arbejdet. Påbegynd arbejdet **varsomt**. Anvend maskinen **ikke**:
  - når du er **træt**.
  - under påvirkning af narkotika, alkohol eller lægemidler, som kan have indflydelse på din dømmekraft.
- Bær underarbejdet
  - beskyttelsesbriller eller ansigtsskærm
  - arbejdshandsker
  - høreværn
  - skridsikert fodtøj
  - lange bukser
- Anvend egnet arbejdstøj:
  - intet løstsiddende tøj eller smykker (de kan gribes af bevægelige dele)

- **Brugeren** er ansvarlig over for tredjemænd i apparatets arbejdsområde.
- **Børn og unge** under 16 år eller personer, som ikke har læst brugsanvisningen, må ikke betjene apparatet.
- **Børn** må ikke komme i nærheden af apparatet.
- Anvend aldrig apparatet, mens uimplicerede personer er i nærheden.
- I tilfælde af ulykker er brugeren ansvarlig over for andre personer og deres ejendele.
- Apparatet må **aldrig være uden opsyn**.
- Hold **arbejdsområdet i orden!** Uorden kan resultere i ulykker.
- Overbelast ikke apparatet! De arbejder bedre og mere sikkert i det **angivne effektområde**.
- Apparatet må kun anvendes med komplette og korrekt anbragte sikkerhedsindretninger og der må ikke ændres noget på apparatet, som kan påvirke sikkerheden.
- Apparatets værktøj eller dele **må ikke ændres**.
- Spul ikke apparatet med vand (farekilde elektrisk strøm).
- Apparatet må **ikke stå ude i regn** og der må ikke arbejdes i regnvejr.
- Opbevar det kun på et **tørt sted** uden for børns rækkevidde.
- Sluk for apparatet og træk **netstikket ud af stikkontakten** ved:

- Reparationsarbejde
  - Vedligeholdelses- og rengøringsarbejde
  - Afhjælpning af fejl
  - Kontrol af tilslutningsledningerne, om disse er snoede eller beskadigede
  - Omstilling fra sugning til blæsning
  - Transport
  - Når apparatet forlades (også ved kortvarige afbrydelser)
  - Usædvanlige lyde og vibrationer
- Kontrol af apparatet for eventuelle **beskadigelser**:
    - Før yderligere brug af apparatet skal **sikkerhedsindretningerne** omhyggeligt kontrolleres med hensyn til deres upåklagelige og tiltænkte funktion.
    - Kontroller, om dele er beskadigede eller defekte. Samtlige dele skal være rigtigt monterede og alle betingelser være opfyldt for at sikre upåklagelig drift.
    - **Beskadigede sikkerhedsindretninger** og dele skal repareres eller udskiftes fagligt korrekt af et autoriseret værksted så vidt ikke angivet på anden måde i brugsanvisningen.
    - Beskadigede eller ikke læsbare **sikkerhedsmærkater** skal **erstatte**.



## Elektrisk sikkerhed

- Udførelse af **tilslutningskablet** i henhold til IEC 60245 (H 07 RN-F) med et årtværsnit på mindst
  - 3 x 1,5 mm<sup>2</sup> ved en kabellængde **op til** 25 m
  - 3 x 2,5 mm<sup>2</sup> ved en kabellængde **over** 25 m
- Længe tilslutningsledninger forårsager spændingsfald. Motoren opnår ikke mere sin maksimale effekt, maskinfunktionen reduceres.



## Arbejde med løvsugeren

### Ekstra SIKKERHEDSHENVISNINGER

- Kun personer over 16 år, som har læst og forstået brugsanvisningen, må betjene maskinen.
- Anvend beskyttelsesudstyret (beskyttelsesbriller/ansigtsskærm, handsker) for at beskytte dig mod mulige kvæstelser.
- Ret suge-/blæserøret aldrig mod personer eller dyr. Blæs heller ikke genstande i retning af personer eller dyr.
- Andre personer skal overholde en sikkerhedsafstand på mindst 5 m.
- Pas på genstande, som hvirvles op eller flyver omkring. Herved er tilbagestødseffekten på grund af mure eller husvægge særdeles farlig. Kontroller arbejdsområdet før arbejdsstart, og vær under arbejdet opmærksom på fremmedlegemer (f.eks. sten).
- Anvend ikke apparatet med våde hænder eller i fugtigt vejr.
- Hold hænder og fødder borte fra det roterende vingehjul.
- Hold tilslutningsledningen altid bag apparatet. I modsat fald er der risiko for at snuble, glide eller falde.
- Fastgør tilslutningsledningen bag på apparatet.



- Anvend aldrig apparatet
  - uden opsamlerpose,
  - hvis opsamlerposens lynlås er åben

 **Løvsugeren fungerer kun, når rensklappen er lukket (sikkerhedsafbrydelse).**

### Hvad må man suge og blæse?

#### **JA**

Lette og tørre materialer, f.eks. tørt løv og haveaffald såsom græs, små kviste og papirstykker

#### **NEJ**

Tunge materialer, som f.eks. metal, sten, grene, grankogler eller glasskår

 **Sug eller blæs ingen brændende, eksplosive eller rygende genstande såsom cigaretter, tændstikker eller varm aske med apparatet.**

 **Sug eller blæs ingen væsker, især ikke brændbare væsker som f.eks. benzin. Anvend heller ikke apparatet i nærheden af sådanne stoffer.**

- Tilslutningsledningens stikanordning skal være stænkvandsbeskyttet.
- Ved trækning af **tilslutningskablerne** skal De være opmærksom på, at disse ikke klemmes inde, bøjes, og at stikforbindelsen ikke bliver våd.
- Anvend ikke **kablet** til formål, som det ikke er beregnet til. **Beskyt** kablet mod **varme, olie og skarpe kanter**. Anvend kablet ikke til at trække stikket ud af stikkontakten.
- Kontroller **forlængerledningen** regelmæssigt og udskift i tilfælde af beskadigelser.
- Anvend ingen defekte **tilslutningskabler**.
- Anvend udendørs kun de hertil **tilladte** og tilsvarende markerede forlængerledninger.
- Anvend **ingen provisoriske** eltilslutninger.
- Sikkerhedsindretninger må **aldrig forbikobles** eller sættes ud af drift.

 **Den elektriske tilslutning** hhv. **reparationer** på apparatets elektriske dele må kun udføres af en **autoriseret** elektriker eller en af vore serviceafdelinger. Lokale forskrifter især i henseende til beskyttelsesforanstaltninger skal iagttages.

 **Reparationer** på **apparatets** andre dele skal lades udføre af **producenten** hhv. en af hans serviceafdelinger.

 Anvend kun originalreservedele. Gennem **anvendelse af andre reservedele** og andet tilbehør kan der opstå ulykker for brugeren. For heraf resulterende skader overtager producenten intet ansvar.

## Igangsætning

- **Kontroller**, at apparatet er monteret komplet og efter reglementerne.
- Kontroller **før hver brug**:
  - **Tilslutningskablerne** med hensyn til defekte områder (revner, snit o.l.)
    -  Anvend ingen defekte kabler.
  - Eventuelle beskadigelser (se "Sikkert arbejde")
  - Om alle skruer er strammede.
  - hydraulikken for lækager

### **Nettilslutning**

- Sammenlign på apparatets mærkeplade den angivne spænding med netspændingen og tilslut apparatet til en tilsvarende og korrekte stikkontakt.
- Anvend **forlængerledninger** med tilstrækkeligt tværsnit.
- Anvend ingen defekte **tilslutningskabler**.
- Tilslut maskinen via et Fi-relæ (fejlstrømsrelæ) på 30 mA.

### **Sikring: 10 A**

## Betjening

### Tænd/sluk

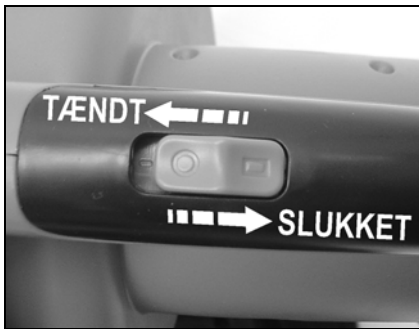

 Kontroller før igangsætningen, at opsamlerposen er monteret, ikke beskadiget eller slidt og at lynlåsen er lukket.

### Informationer om brug af apparatet som suger/kværn

1. Stil omskifteren på suger-/kværnpositionen.
2. Hold apparatet fast i håndtaget og hæng bæreremmen over skulderen. Indstil bæreremmen således, at apparatet bæres bekvemt og sikkert.
3. Tænd for apparatet.
4. Bevæg apparatet langsomt og jævnt over løvet, der skal opsuges. Pres ikke apparatet ned i løvet.
5. Sugedydelsen formindskes, når opsamlerposen er fuld. Sluk for apparatet og tag netstikket ud af stikkontakten. Åbn lynlåsen og tøm opsamlerposen.
6. Stil omskifteren på blæsning for at fjerne rester fra suge-/blæserøret, når arbejdet er afsluttet.



 **Opsug løvet tidligt!** – Det anbefales om muligt at opsuge løvet i tørt vejr og snarest muligt efter løvfald. Vådt løv udgør et problem. Ligeledes løv, som allerede er begyndt at rådne, eller som opbevares i større bunker.

### Informationer om brug af apparatet som blæser

1. Stil omskifteren på blæserpositionen.
2. Hold apparatet fast i håndtaget og hæng bæreremmen over skulderen. Indstil bæreremmen således, at apparatet bæres bekvemt og sikkert.
3. Tænd for apparatet.
4. Bevæg suge-/blæserøret svingende, langsomt og jævnt fra den ene side til den anden side et par centimeter over jorden.

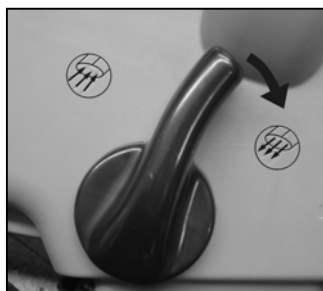

## Løvsuger med hastighedsregulering

Ved denne model kan motoromdrejningstallet og dermed suge- og blæsedydelsen reguleres. Omdrejningstallet kan indstilles trinløst fra 3400 min<sup>-1</sup> til 14000 min<sup>-1</sup>.



## Vedligeholdelse og pleje



Træk netstikket ud før vedligeholdelses- og rengøringsarbejde.

Opbevar løvsugeren på et **tørt sted** uden for børns rækkevidde.

 I tilfælde af fejl kontakten producenten eller et autoriseret firma (se kundeservicelisten).

 Vær opmærksom på følgende for at opretholde løvsugerens funktionsdygtighed:

### Rengøring af apparatet

#### Rengør apparatet grundigt, når arbejdet er afsluttet.

1. Hold ventilationsåbningerne frie for støv. Rengør åbningerne med en lille børste.
2. Rengør suge-/blæserøret med en normal flaskerenser.
3. Åbn rensklappen A for at rengøre turbinen B.

 **Omskifteren "Sugning/blæsning" må aldrig betjenes, når rensklappen er åben.**

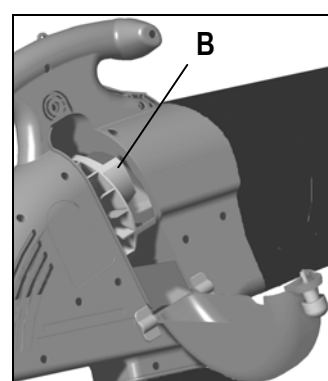
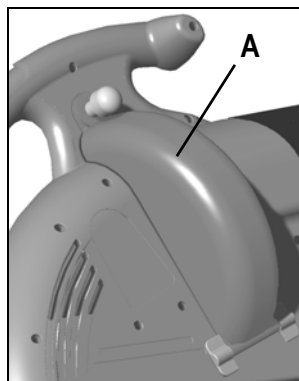

4. Tør apparatet af med en blød, ren klud. Anvend hertil mildt sæbevand.

 Rengør ikke apparatet

- under rindende vand.
- med en højtryksrenser.
- med stærke rengøringsmidler, der indeholder syre, klor, benzin eller petroleum.

## Rengøring af opsamlerposen

Tøm opsamlerposen efter hver brug.

1. Ryst opsamlingsposen grundigt ud.
2. Vend indersiden ud for at børste opsamlerposens indre ren.
3. Vask opsamlerposen i hånden i tilfælde af kraftig tilsmudsning eller mindst én gang om året i mildt sæbevand.

**i** Hvis lynlåsen driller, gnid lynlåsens tænder ind med en tør sæbe.

**!** For din egen sikkerheds skyld bør du regelmæssigt kontrollere opsamlerposen for beskadigelser. Udskift omgående en beskadiget opsamlerpose.

## Mulige fejl

Problem	Mulig årsag	Afhjælpning
Motoren starter ikke	<ul style="list-style-type: none"><li>⇒ Netspænding mangler (strømsvigt)</li><li>⇒ Tilslutningskablet er defekt</li><li>⇒ Renseklappen er ikke lukket (sikkerhedsafbrydelsen er aktiveret)</li><li>⇒ Motor eller kontakt er defekt</li></ul>	<ul style="list-style-type: none"><li>⇒ Kontroller sikringen (10 A).</li><li>⇒ Udskift kablet eller få det eftersat (elektriker)</li><li><b>!</b> Anvend ingen defekte kabler</li><li>⇒ Luk rensklappen</li><li>⇒ Kontakt producenten eller et autoriseret firma til afhjælpning af problemet (se kundeservicelisten)</li></ul>
Løvet indsuges ikke ordentligt (reduceret sugedydelse)	<ul style="list-style-type: none"><li>⇒ Apparatet er tilstoppet eller blokeret</li><li>⇒ Opsamlerposen er for fuld</li><li>⇒ Det indstillede omdrejningstal er for lavt (kun ved løvsugere med trinløs indstillelig hastighedsregulering)</li><li>⇒ Forlængerledningen er for lang eller tværsnittet er for lille. Stikkontakten er for langt væk fra hovedtilslutningen og tilslutningskablets tværsnit er for lille.</li></ul>	<ul style="list-style-type: none"><li>⇒ Rengør apparatets indre</li><li>⇒ Tøm opsamlerposen</li><li>⇒ Indstil et højere omdrejningstal</li><li>⇒ Forlængerledning med mindst 1,5 mm<sup>2</sup>, og højest 25 m lang. Ved længere kabel tværsnit mindst 2,5 mm<sup>2</sup>.</li></ul>

## Garanti

- Vi yder to års garanti på kværnen fra og med leveringsdagen med hensyn til materiale- eller fabrikationsfejl.
- Der kan i garantiperioden ikke gøres garantikrav gældende for skader, der måtte være opstået pga. usagkyndig behandling, utilstrækkelig indpakning i forbindelse med transport eller tilsidesættelse af betjeningsvejledningen.
- Komponenter med fejl skal sendes til producenten, som også afgør, hvad der skal udføres gratis. Garantien omfatter arbejds- og materialeudgifter i forbindelse med udbedringen af den eventuelle fejl.
- Garantien dækker ikke normal slitage af turbine og opsamlerpose.
- Alle garantireparationer udføres af producenten, undtagen hvis vi udtrykkeligt giver et andet værksted besked på at udføre dem.
- Garantien gælder kun, når der er benyttet originale reservedele.
- Alle kunststofdele er markeret for at garantere en rensorteret recycling. Kontakt producenten for at returnere ikke mere brugbare apparater til recycling. Producenten informerer om de aktuelle udgifter for recycling.
- Vi forbeholder os ret til tekniske ændringer.

## Tekniske data

Model	2100	2200	2300	2400	2500
Motoreffekt P <sub>1</sub>	2100 W	2200 W	2300 W	2400 W	2500 W
Motor	Vekselstrømsmotor 230 V ~ 50 Hz				
Omdrejningstal n uden hastighedsregulering	14000 min <sup>-1</sup>				
Omdrejningstal n med hastighedsregulering	3400 – 14000 min <sup>-1</sup>				
Blæse-luftstrøm (max. lufthastighed)	270 km/h				
Sugeydelse (max. luftmængde)	780 m <sup>3</sup> /h				
Hånd-arm-vibration (iht. EN 1033/DIN 45675)	$a_{vhw} = < 2,5 \text{ m/s}^2$				
Opsamlerpose (volumen)	45 l				
Vægt	5,4 kg				
Lydeffektniveau L <sub>WA</sub> (iht. 2000/14/EG)	målt lydeffektniveau 102 dB (A) garanteret lydeffektniveau 103 dB (A)				
Lydtryksniveau L <sub>PA</sub> (iht. 2000/14/EG)	90 dB (A)				



Stroj nesmíte obsluhovat bez dokonalého prostudování tohoto návodu, respektování všech daných pokynů a jeho řádného smontování.

Návod uschovejte pro případné další použití.

## Obsah

Sestavení	1
Grafické symboly stroje a návodu	46
Obsah dodávky	46
Působnost stroje	46
Zbytková rizika	47
Bezpečná práce	47
Uvedení do provozu	48
Práce s vysavačem listí	48
Údržba a péče	49
Možné poruchy	50
Záruka	50
Technická data	51
Prohlášení o shodě	82
Náhradní díly	84

## Symbols na přístroji

Před uvedením do provozu si přečtěte tento návod k obsluze a bezpečnostní pokyny a dodržujte je.	Před opravou, údržbou nebo čištěním vždy vypněte motor a odpojte stroj od sítě.
Nebezpečí zranění odletujícími částicemi drčeného odpadu při běžícím motoru. Obsluha přístroje musí zamezit přístup do pracovního okruhu dalším osobám event. domácím zvířatům.	Používejte ochranné prostředky očí a sluchu.
	Chraňte před vlhkem.

## Grafické symboly v návodu

- Hrozící nebezpečí nebo nebezpečná situace.** Při nedbání těchto pokynů může dojít ke zraněním nebo k věcným škodám.
- Důležité informace správného zacházení se strojem.** Při nedbání těchto pokynů může dojít k poruchám či poškození stroje.
- Pokyny pro uživatele.** Tyto informace Vám pomohou všechny funkce stroje optimálně využít.
- Montáž, obsluha a údržba.** Zde je přesně vysvětleno co je třeba udělat.

## Obsah dodávky

Po rozbalení dodávky z kartonu přezkontrolujte:

- ▶ úplnost dodávky
- ▶ event. škody způsobené transportem

Jestliže zjistíte závady, sdělte tyto neprodleně svému prodejci nebo přímo výrobci. Pozdější reklamace nebudou uznány.

- 1 částečně smontovaný přístroj
- 1 nasávací trubice – zadní díl
- 1 nasávací trubice – přední díl (zčásti vybaven kolečky)
- 1 záchytný pytel

## Provozní doby

Řiďte se místními předpisy.

## Působnost stroje

- Vysavač s kombinovanou funkcí fukaru a řezačky na listí je vhodný pouze pro lehké a suché materiály, jako např. listí a odpad ze zahrádky, jako tráva, větévky a kousky papíru.
- Vysávání, foukání a řezání těžkých materiálů, např. kovu, kamenů, větví, jedlových šišek nebo úlomků skla je výslovně vyloučeno.
- Kvůli nebezpečí fyzického ohrožení přístroj nikdy nepoužívejte v prostorech s výskytem zdraví ohrožujícího prachu nebo zdraví škodlivých kapalin nebo jako vysavač pro mokré vysávání.
- Jiné použití přístroje než k vysávání, foukání a řezání není dovoleno.
- Vysavač s kombinovanou funkcí fukaru a řezačky na listí je koncipován podle účelu použití pouze pro soukromý sektor.
- Za stroj pro domácnosti a zahradu se považují přístroje, které se nepoužívají ve veřejných zařízeních, parcích, sportovištích ani v zemědělství a lesnictví.
- Každé jiné další užití stroje je kvalifikováno jako nespádající do okruhu působnosti a při event. škodách se výrobce vzdává veškeré odpovědnosti. Veškerá rizika nese obsluha stroje.

## Zbytková rizika

 I přes správné užití stroje a při dodržení všech předepsaných bezpečnostních pokynů je nutno vzhledem ke konstrukci stroje a způsobu jeho užití, počítat s jistými tzv. zbytkovými riziky.

Tato zbytková rizika lze minimalizovat pouze jestliže bezpečnostní pokyny, návod k obsluze a okruh působnosti stroje dokonale prostudujete a respektujete.



Při vlastní práci ohleduplnost a opatrnost zmenšují rizika zranění nebo jiných škod.

- Ignorování nebo jen přehlédnutí bezpečnostních pokynů a opatření mohou mít za následek zranění obsluhy či jiných osob nebo majtkových škod.
- Ohrožení el. proudem, při použití nevhodných kabelů nebo nevhodného připojení k el. síti.
- Dotýkání se el. částí pod proudem při odkrytých el. prvků stroje.

Dále se mohou objevit jistá skrytá rizika i přes veškerá zde uvedená upozornění.

## Bezpečná práce

 **Před uvedením do provozu čtete a dbejte všech pokynů zde uvedených jakož i ve Vaší zemi platných předpisů pro provoz podobných strojů tak chráníte sebe a ostatní před možnými zraněními.**

-  Veškeré bezpečnostní pokyny předejte všem osobám, které se strojem pracují.
-  Návod spolu s bezpečnostními pokyny uschovejte.
- Před uvedením do provozu se řádně se strojem seznámte prostřednictvím návodu.
- Nepoužívejte přístroj pro účely, pro které není určen (viz vymezení použití a práce s vysavačem listí).
- Neužívejte stroj k jiným účelům než je zde popsáno.
- Užívejte bezpečné pracovní místo. Nepředklánějte se.
- Při práci buďte pozorný a soustředěný. Pracujte s rozvahou. Stroj nepoužívejte:
  - jste-li unavený
  - jste-li pod vlivem alkoholu, drog či léčiv, která snižují koncentraci a reakci.
- Při práci noste ochranné brýle nebo vizír, ochranu uší, pracovní rukavice, neklouzavou obuv s dlouhými kalhoty. Pracovní oděv bez volných částí a pracujte bez ozdob, která by mohly být zachyceny pohyblivými částmi stroje.
- Obsluhující je při práci zodpovědný vůči dalším osobám.
- **Děti a mladiství** mladší 16 let a osoby, které nečetly návod k obsluze, nesmějí s přístrojem pracovat.
- Nepouštějte děti do pracovního okruhu stroje.
- Nikdy nespouštějte stroj nachází-li se v jeho blízkosti další osoba.

- Uživatel je odpovědný za úrazy způsobené jiným osobám nebo za poškození jejich majetku.
- Nenechávejte stroj bez dozoru.
- Udržujte pracoviště v pořádku. Nepořádek může být příčinou úrazu.
- Nepřetěžujte stroj. Výsledky práce jsou nejlepší pracujete-li s udanými výkonnostními hodnotami.
- Stroj provozujte pouze s řádně namontovanými ochrannými prvky a neměňte na stroji nic co by mohlo ovlivnit bezpečnost práce.
- Stroj neuzpůsobujte a jeho části neměňte.
- Stroj nestříkejte vodou (nebezpečí úrazu el. proudem).
- Stroj nenechávejte na dešti a stejně tak při dešti nepracujte.
- Stroj uschovejte v suchém místě a ne v dosahu dětí.
- Stroj vypněte a odpojte od sítě při
  - opravách
  - údržbě a čištění
  - odstraňování poruch
  - kontrolách přípojného vedení, při nichž se prověřuje, zda kabely nejsou zauzlené nebo poškozené
  - transportu
  - opuštění stroje (i krátkodobě)
  - neobvyklých zvucích a vibracích
- Kontrolujte stroj z hlediska event. poškození:
  - před každým započítím práce musí ochranné prvky být pečlivě prověřeny z hlediska jejich bezvadné funkce.
  - přezkoušejte zda všechny části stroje nejsou poškozeny nebo defektní. Veškeré části stroje musí být správně namontovány a splňovat všechny. Podmínky pro bezchybný a bezpečný provoz.
  - poškozené bezpečnostní prvky nebo jiné části musí být prostřednictvím odborné firmy opraveny nebo vyměněny (není-li uvedeno v návodu jinak).
  - poškozené či nečitelné bezpečnostní samolepky na stroji je třeba vyměnit.



## Elektrická bezpečnost

- Provedení přípojovacího vedení podle IEC 60245 s průřezem vodičů minimálně
  - 1,5 mm<sup>2</sup> při délce kabelu do 25 m
  - 2,5 mm<sup>2</sup> při délce kabelu nad 25 m (cca do 40 m)
- Delší kabely mohou způsobit výpadek proudu. Motor nedosáhne svého maximálního výkonu, funkce stroje je redukována.
- Zástrčka přípojného vedení musí být chráněna proti stříkající vodě.
- Při pokládání přípojného kabelu dbejte na to, aby nebyl překroucen nebo skřípnut a aby přípojné spojení (vidlice, zásuvka) nebylo vlhké.
- Nepoužívejte kabel, který není pro připojení určen. Chraňte kabel před horkem, olejem a ostrými hranami. Při vytažení vidlice ze zásuvky netahejte za kabel.
- Prodlužovací kabel pravidelně kontrolujte a je-li poškozen ihned jej vyměňte.
- Nepoužívejte žádné defektní přípojné kabely.

- Ve venkovním prostředí použijte pouze kabel, který je pro práci pod širým nebem schválen.
- Nikdy nepoužívejte provizorní připojení el. proudu ke stroji.
- Ochranné el. prvky nikdy nepřemostujte nebo nevyřazujte z provozu.

**⚠** El.připojení resp. oprava el.částí stroje musí svěřena koncesované elektrofimě nebo našemu obchodnímu oddělení. Dbejte na splnění místních bezpečnostních předpisů a opatřeních.

**⚠** Opravy ostatních částí stroje provádí buď výrobce nebo jím pověřená firma.

**⚠** Používejte pouze originální náhradní díly. **Použití jiných náhradních dílů** může u uživatele vést k nehodám. Za škody, které z toho vyplnou, výrobce neručí.

## Uvedení do provozu

- Ujistěte se, že stroj je kompletně smontován dle předpisů.
- Před uvedením do provozu zkontrolujte:
  - přípojný kabel na poškození či defekt (takové kabely nelze použít).
  - poškození přístroje (viz bezpečná práce)
  - že všechny šrouby jsou řádně dotaženy.
  - hydrauliku na průsak oleje

### **i** Připojení k síti

- Porovnejte napětí uvedené na typovém štítku stroje s napětím ve Vaší síti. Stroj připojte na odpovídající napětí do řádné předpisové zásuvky.
- Použijte kabel s dostatečným průřezem.
- Nepoužívejte žádné defektní přípojné kabely.
- Připojení stroje proveďte přes Fi-ochranný jistič 30 mA.

### **i** Jištění: 10 A

## **i** Práce s vysavačem listí

- Štípač mohou obsluhovat pouze osoby starší 16 let, které byly dokonale seznámeny s návodem a se všemi bezpečnostními pokyny.
- Používejte osobní ochranné pomůcky (ochranné brýle/hledí, rukavice), abyste se chránili před možným zraněním.
- Nasávací/foukací trubici nikdy nezaměřujte na osoby nebo na zvířata. Nikdy také nefoukejte předměty ve směru, ve kterém se nacházejí osoby nebo zvířata.
- Přihlížející osoby musí dodržovat bezpečnou vzdálenost nejméně 5 m.
- **Dávejte pozor na zvířené nebo okolo létající předměty.** Obzvláště nebezpečný je přítom efekt zpětného odrazu při nárazu takových předmětů na zdi nebo stěny domu. **Před zahájením práce si zkontrolujte pracovní plochu a během práce dávejte pozor na cizí předměty (např. kameny).**

- Neprovozujte přístroj s mokřýma rukama nebo když je venku vlhko.
- Nepřibližujte ruce nebo nohy do blízkosti rotujícího lopatkového kola.
- Přípojný kabel vedte vždy ve směru dozadu od přístroje. Jinak hrozí nebezpečí zakopnutí, uklouznutí nebo pádu.
- Upevněte přípojný kabel vzadu na přístroji.



- Nikdy přístroj neprovozujte
  - bez sběrného vaku,
  - není-li uzavřen zdrhovací uzávěr sběrného vaku

**i** **Vysavač listí funguje pouze, když je klapka pro čištění turbíny zavřená (vypnutí z bezpečnostních důvodů).**

### **i** Co mohu vysávat a foukat?

#### **ANO**

lehké a suché materiály, např. suché listí a odpad ze zahrádky, jako trávu, malé větvičky a kousky papíru

#### **NE**

těžké materiály, jako např. kov, kameny, větve, jedlové šišky nebo úlomky skla

### **i** Obsluha

#### Zapnutí / Vypnutí

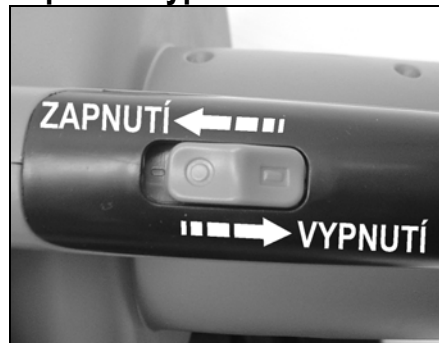

**⚠** Před uvedením do provozu se přesvědčte, že je namontován sběrný vak, že není poškozený nebo opotřebený a že zdrhovací uzávěr je zatažený.

## Pokyny pro používání přístroje jako vysavače a řezačky na listí

1. Přepínač nastavte do polohy pro vysávání-řezání.
2. Uchopte přístroj pevně za držadlo a závěsný popruh si dejte na rameno. Nastavte závěsný popruh tak, abyste mohli přístroj pohodlně a bezpečně nosit.
3. Zapněte přístroj.
4. Pohybuje přístrojem pomalu a stejnoměrně nad vysávaným materiálem. Nepřítlačujte ho do listí.
5. Když je sběrný vak plný, sací výkon se sníží. Vypněte přístroj a vytáhněte vidlici ze zásuvky. Otevřete zip a vak poté vyprázdněte.
6. Po skončení práce nastavte přepínač na foukání, abyste odstranili zbytky z nasávací/foukací trubice.



**i Seberte listí včas!** – Doporučuje se sebrat listí pokud možno zasucha a co nejdříve poté, co opadá. Mokrý listí působí problémy. Stejně tak listí, které začalo tlít nebo které leží na větších hromadách.

## Pokyny k použití přístroje jako fukaru

1. Nastavte přepínač do polohy fukaru.
2. Uchopte přístroj pevně za držadlo a závěsný pás si dejte na rameno. Závěsný pás nastavte tak, abyste přístroj mohli pohodlně a bezpečně nosit.
3. Zapněte přístroj.
4. Pohybuje pomalu a stejnoměrně nasávací/foukací trubicí zeširoka několik centimetrů nad zemí od jedné strany ke druhé.



## Vysavač listí s regulací počtu otáček

U tohoto provedení lze počet otáček motoru, a tedy výkon vysávání a foukání regulovat. Otáčky můžete nastavovat plynule od 3400 min<sup>-1</sup> až do 14000 min<sup>-1</sup>.

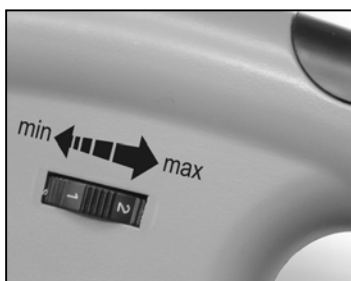

Vysavač listí ukládejte na **suchém místě** mimo dosah dětí.

**i** Při případných poruchách se obraťte na výrobce nebo na jím jmenovanou firmu (viz seznam servisů).

**i** Pro zachování dobré funkce vysavače listí dbejte na následující.

## Čištění přístroje

Po ukončení práce přístroj důkladně vyčistěte.

1. Větrací štěrby udržujte bez prachu. Očistěte štěrby malým kartáčkem.
2. Nasávací/foukací trubicí vyčistěte běžným kartáčem na čištění lahví.
3. Otevřete klapku A pro vyčištění turbíny řezacího ústrojí B.

**i** Nikdy nepoužívejte přepínač „sání/ foukání“, když je čisticí klapka otevřená.

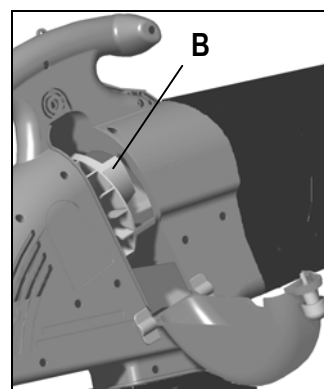
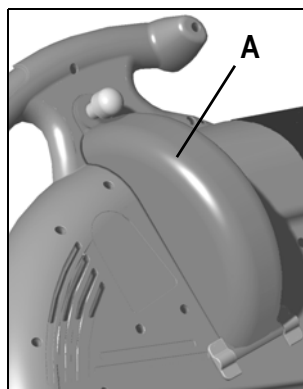

4. Otrěte přístroj měkkým, čistým hadrem. Použijte k tomu jemný mýdlový roztok.

- ⚠** Nečistěte přístroj
- pod tekoucí vodou.
  - vysokotlakým čističem.
  - agresivními čisticími prostředky, které obsahují kyselinu, chlór, benzín nebo petrolej.

## Čištění sběrného vaku

Po každém použití sběrný vak vyprázdněte.

1. Sběrný vak dobře vytřepte.
2. Převraťte vak vnitřní stranou navenek, abyste ho mohli vykartáčovat.
3. Vak při silném znečištění, nejméně však jednou za rok, vyperte ručně v jemném mýdlovém roztoku.

**i** Pokud se zdrhovací uzávěr vaku zavírá a otvírá ztěžka, vetřete do zubu uzávěru suché mýdlo.

**⚠** Pro svou vlastní bezpečnost kontrolujte pravidelně, zda není sběrný vak poškozen. Poškozený vak neprodleně vyměňte.

## Údržba a péče o stroj



Před těmito pracemi vždy odpojit stroj od sítě (vytažením vidlice ze zásuvky).



## Možné poruchy

Závada	možná příčina	Odstranění
Motor nenabíhá	<p>⇒ Není síťové napětí (výpadek proudu)</p> <p>⇒ Vadný přívodní kabel</p> <p>⇒ Klapka pro čištění turbíny není uzavřena (je aktivováno vypnutí z bezpečnostních důvodů)</p> <p>⇒ Vadný motor nebo vadný spínač</p>	<p>⇒ Zkontrolovat jištění (10 A)</p> <p>⇒ Vyměnit kabel příp. ho nechat zkontrolovat (elektrikářem)</p> <p> Vadné kabely již nepoužívejte</p> <p>⇒ Zavřít čisticí klapku</p> <p>⇒ Pro odstranění problému se obraťte na výrobce nebo na jím jmenovanou firmu (viz seznam servisů)</p>
Nasávaný materiál není správně vtahován dovnitř (snížený sací výkon)	<p>⇒ Přístroj je ucpaný resp. zablokovaný</p> <p>⇒ Sběrný vak je příliš plný</p> <p>⇒ Nastavené otáčky jsou příliš nízké (pouze u vysavačů listů s plynulou regulací otáček)</p> <p>⇒ dlouhý prodlužovací kabel nebo malý průřez zásuvka daleko od hlavního připojení a malý průřez přívodního vedení</p>	<p>⇒ Vyčistit vnitřek přístroje</p> <p>⇒ Vyprázdnit sběrný vak</p> <p>⇒ Nastavit vyšší otáčky</p> <p>⇒ použijte prodlužovací kabel minimálně 1,5 mm<sup>2</sup>, max.délka 25 m, při delším kabelu průřez nejméně 2,5 mm<sup>2</sup></p>

## Záruka

- Poskytujeme záruční dobu 2 roky od data prodeje výrobku konečnému uživateli. V průběhu celé záruční doby ručíme za zachování technických parametrů výrobku, za správnou funkci všech částí a za jakost použitých materiálů. Pokud se na přístroji během záruční doby vyskytne zřejmá vada materiálu, konstrukce nebo výroby, bude bezplatně odstraněna.
- Záruční nároky zanikají, pokud k poškození došlo při přepravě nebo v důsledku nesprávného použití, nerespektování návodu k obsluze, neodborné opravy nebo pokud bylo způsobeno vyšší mocí. Záruka se nevztahuje na běžné opotřebení turbíny řezacího ústrojí a na sběrný vak.
- Záruční opravy provádí výrobce nebo jím pověřený zástupce. Bližší informace jsou uvedeny v Záručním listě.
- Záruka platí jen při používání originálních náhradních dílů.
- Pro zajištění čisté recyklace podle druhů materiálů jsou všechny umělohmotné části označeny. Za účelem recyklace již nepoužitelných strojů kontaktujte výrobce. Výrobce Vám sdělí aktuální náklady na recyklaci.
- Změny sloužící technickému pokroku jsou vyhrazeny.
- Všechny součásti z umělé hmoty jsou označeny pro tříděnou recyklaci. Další likvidaci obalu a stroje po ukončení životnosti provádějte v souladu s platnými předpisy.

## Technická data

Typ	2100	2200	2300	2400	2500
Výkon motoru P <sub>1</sub>	2100 W	2200 W	2300 W	2400 W	2500 W
Motor	motor na střídavý proud 230 V ~ 50 Hz				
Otáčky n bez regulace počtu otáček	14000 min <sup>-1</sup>				
Otáčky n s regulací počtu otáček	3400 – 14000 min <sup>-1</sup>				
Proud vzduchu (max. rychlost proudění vzduchu)	270 km/h				
Sací výkon (max. množství vzduchu)	780 m <sup>3</sup> /h				
Vibrace při držení přístroje v ruce – nesení na rameni (podle EN 1033/DIN 45675)	$a_{vhw} = < 2,5 \text{ m/s}^2$				
Sběrný vak (objem)	45 l				
Hmotnost	5,4 kg				
Hladina hlučnosti L <sub>WA</sub> (podle 2000/14/EG)	měřená hladina hlučnosti 102 dB (A) zaručená hladina hlučnosti 103 dB (A)				
Hladina hluku L <sub>PA</sub> (podle 2000/14/EG)	90 dB (A)				



Zanim nie przeczytają Państwo niniejszej Instrukcji obsługi, nie przyjmą do wiadomości i przestrzegania zawartych w niej wskazówek oraz nie zmontują urządzenia w opisany poniżej sposób, nie wolno uruchomić urządzenia.

Niniejszą instrukcję należy przechować dla późniejszego wykorzystania.

## Spis treści

Montaż	1
Symbole urządzenie / instrukcja obsługi	52
Zakres dostawy	52
Stosowanie zgodne z przeznaczeniem	52
Pozostałe elementy ryzyka	53
Bezpieczna praca	53
Włączenie urządzenia	54
Praca z urządzeniem do zasysania liści	54
Obsługa i konserwacja	56
Gwarancja	56
Ewentualne zakłócenia	57
Dane techniczne	57
Deklaracja zgodności	82
Części zamienne	84

## Symbole na urządzeniu

<p>Przed uruchomieniem urządzenia należy dokładnie przeczytać instrukcję obsługi i stosować się do zamieszczonych w niej wskazówek.</p>	<p>Przed rozpoczęciem wykonywania napraw, czynności obsługowo-konserwacyjnych oraz czyszczenia urządzenia należy wyłączyć silnik i wyjąć wtyczkę z gniazda zasilania sieciowego.</p>		<p>Stosować ochronę narządów wzroku i słuchu.</p>
	<p>Niebezpieczeństwo wywołane przez części obracające się podczas pracy</p>		<p>Chronić przed wilgocią.</p>
<p>silnika – nie pozwolić na zbliżanie się osób nie uczestniczących w pracy, oraz zwierząt domowych i użytkowych do strefy zagrożenia.</p>			

## Symbole w Instrukcji obsługi

**Zagrażające niebezpieczeństwo lub niebezpieczna sytuacja.** Nieprzestrzeganie niniejszych wskazówek może prowadzić w następstwie do odniesienia obrażeń lub wystąpienia szkód rzeczowych.

**Ważne wskazówki dotyczące prawidłowej obsługi.** Nieprzestrzeganie niniejszych wskazówek może prowadzić w następstwie do zakłóceń w pracy urządzenia.

**Wskazówki dla użytkownika.** Wskazówki te pomagają w optymalnym wykorzystaniu wszystkich funkcji urządzenia.

**Montaż, obsługa i konserwacja.** Tutaj następuje dokładne objaśnienie czynności, które należy wykonać.

## Zakres dostawy

Po rozpakowaniu kartonów należy sprawdzić

- ▶ kompletność dostawy
- ▶ ew. szkody transportowe

Należy odwrrotnie poinformować dystrybutora, dostawcę bądź producenta o zastrzeżeniach. Późniejsze reklamacje nie zostaną uwzględnione.

- 1 wstępnie zmontowane urządzenie
- 1 tylna część rury
- 1 przednia część rury (częściowo z kółkami)
- 1 woreczek zawierający śruby

## Czas użytkowania

Należy stosować się do przepisów lokalnych.

## Stosowanie zgodne z przeznaczeniem

- Urządzenie do zasysania, nawiewu i rozdrabniania liści jest przeznaczone tylko do materiału lekkiego i suchego, jak np. liście i odpady ogrodowe jak trawa, małe gałązki i kawałki papieru.
- Z naciskiem zabrania się zasysania, nawiewania i rozdrabniania ciężkich materiałów, jak np. metal, kamienie, gałęzie, szyszki i rozbite szkło.
- Z powodu zagrożenia dla zdrowia urządzenia nie wolno stosować w obszarach występowania szkodliwych dla zdrowia pyłów i cieczy oraz jako odkurzacza.
- Zastosowanie urządzenia do innych celów niż zasysanie, nawiew i rozdrabnianie jest zabronione.
- Za urządzeniem do zasysania liści ogrodowe do użytkowania hobbystycznego w ogródkach domowych uważa się takie urządzenia, które nie są przewidziane do użytkowania na publicznych terenach zielonych, parkach, obiektach sportowych oraz w gospodarce rolnej i leśnictwie.

- Urządzenie do zasysania, nawiewania i rozdrabniania jest przeznaczone tylko do stosowania w warunkach prywatnych zgodnie z jego przeznaczeniem. Za powstałe szkody z niezgodnego użytkownika producent nie odpowiada. Pysyko ponosi tylko użytkownik.
- Każdy inny sposób użycia urządzenia, wykraczający poza opisany powyżej jest uważany za sprzeczny z przeznaczeniem. Za szkody wynikające z takiego użytkownika producent nie ponosi odpowiedzialności - skutki ryzyka ponosi wyłącznie użytkownik.

## Pozostałe elementy ryzyka

 Także przy posługiwaniu się urządzeniem w sposób zgodny z wszystkimi obowiązującymi przepisami dotyczącymi bezpieczeństwa mogą, w związku z jego przeznaczeniem i konstrukcją, pozostać jeszcze pewne elementy ryzyka.

Te pozostałe elementy ryzyka można ograniczyć poprzez kompleksowe stosowanie się do „wskazówek dotyczących bezpieczeństwa” oraz łącznie z nimi, „stosowania urządzenia zgodnie z przeznaczeniem”.



Praca wykonywana w przemyślny sposób i z zachowaniem należytej ostrożności zmniejsza ryzyko odniesienia obrażeń przez inne osoby oraz ryzyko spowodowania szkód.

- Ignorowanie lub lekceważenie przedsięwzięć służących bezpieczeństwu pracy może prowadzić do odniesienia obrażeń przez obsługującego oraz uszkodzenia rzeczy.
- Zagrożenie porażeniem prądem przy stosowaniu nieprawidłowych przewodów zasilania energią elektryczną.
- Dotknięcie elementów przewodzących prąd przy otwartych podzespołach elektrycznych.

Ponadto, pomimo wszystkich zastosowanych przedsięwzięć zapobiegawczych mogą wystąpić elementy utajonego ryzyka.

## Bezpieczna praca

 **W celu ochrony siebie samego i innych przed ewentualnymi obrażeniami, przed włączeniem niniejszego produktu należy przeczytać i stosować się do następujących wskazówek i przepisów o zapobieganiu wypadkom, opracowanych przez Wasze zrzeszenia branżowe lub do obowiązujących lokalnie w danym kraju regulacji dotyczących bezpieczeństwa.**

-  Należy przekazać niniejsze wskazówki dotyczące bezpieczeństwa wszystkim innym osobom, które użytkują maszynę.
-  Niniejsze wskazówki dotyczące bezpieczeństwa należy starannie przechowywać.
- Przy pomocy niniejszej instrukcji należy zapoznać się z urządzeniem przed rozpoczęciem użytkownika.
- Nie należy stosować urządzenia do celów, do których nie jest ono przeznaczone (użytkowanie zgodnie z przeznaczeniem i prace z urządzeniem do zasysania liści).

- Należy wybrać **pewne stanowisko pracy** i stale utrzymywać **równowagę**. Nie nachylać się przed urządzeniem.
- Pracować z **zachowaniem uwagi**. Należy **koncentrować uwagę** na wykonywanej czynności. Pracę należy wykonywać w **rozsądny sposób**. Nie należy pracować urządzeniem:
  - jeżeli odczuwa się **zmęczenie**,
  - pod wpływem narkotyków, alkoholu czy leków osłabiających zdolność reagowania
- Podczas pracy należy nosić:
  - okulary ochronne lub maskę zabezpieczającą twarz
  - rękawice robocze
  - osłonę narządu słuchu
  - obuwia o nieprzyczepnych żelówkach
  - spodnie z długimi nogawkami
- Należy nosić odpowiednią odzież roboczą:
  - nie nosić odzieży czy ozdób, (które mogłyby się wplątać w części maszyny znajdujące się w ruchu)
- **Obsługujący maszynę** odpowiada w miejscu użytkowania maszyny w stosunku do osób trzecich.
- **Dzieci oraz młodzież** przed ukończeniem 16-go roku życia oraz osoby, które nie przeczytały instrukcji obsługi, nie mogą obsługiwać urządzenia.
- **Dzieci** muszą pozostawać z dala od urządzenia.
- Nie należy pozostawiać urządzenia **bez dozoru**.
- Użytkownik urządzenia ponosi odpowiedzialność za wypadki z udziałem ludzi oraz przedmiotów stanowiących ich własność.
- Nigdy nie używaj urządzenia, gdy w pobliżu są **osoby nie biorące udziału w pracy**.
- **Na stanowisku pracy** należy utrzymywać **porządek!** Następnym nieporządku może być zaistnienie wypadków.
- Nie należy przeciążać urządzenia! Praca w **podanym zakresie wykorzystania mocy** jest łatwiejsza i bezpieczniejsza.
- Użytkować urządzenie tylko z kompletnymi i prawidłowo zamontowanymi **urządzeniami ochronnymi** i nie dokonywać przy maszynie żadnych zmian, które mogą mieć wpływ na zmniejszenie bezpieczeństwa.
- Nie eksploatować urządzenia **bez leja wpustowego**.
- Nie spryskiwać urządzenia wodą (zagrożenie porażeniem prądem elektrycznym).
- Nie pozostawiać urządzenia oraz nie pracować w **czasie opadów deszczu**.
- Przechowywać urządzenie w **suchym miejscu** i uniemożliwić dostęp dzieciom ochronne.
- Do wykonywania następujących robót należy wyłączyć maszynę i wyjąć **wtyczkę z gniazda zasilania sieciowego**:
  - Naprawy
  - Czynności obsługowo-konserwacyjne
  - Usuwanie zakłóceń
  - sprawdzeniem przewodów przyłączowych, czy nie są poplątane lub uszkodzone
  - przełączanie z ssania na nadmuch
  - Transport
  - Pozostawienie urządzenia (także na krótki okres czasu)





- nietypowe odgłosy i wibracje
- Sprawdzić maszynę, czy nie wykazuje ona ewentualnych **uszkodzeń**:
  - Przed dalszym użytkowaniem urządzenia należy starannie sprawdzić czy **urządzenia ochronne** zostały w prawidłowy sposób zamontowane i czy spełniają swoją funkcję.
  - Proszę sprawdzić czy podzespoły nie są uszkodzone lub niesprawne. Żeby uzyskać pełną sprawność eksploatacyjną wszystkie podzespoły muszą być prawidłowo zamontowane i spełniać wszystkie wymagania.
  - Jeżeli niniejsza instrukcja nie stanowi inaczej, wszystkie **uszkodzone urządzenia ochronne** muszą zostać fachowo naprawione lub wymienione przez autoryzowany warsztat.
  - Uszkodzone lub nieczytelne **etykiety bezpieczeństwa** należy **wymienić na nowe**.

### **Bezpieczeństwo urządzeń elektrycznych**

- Wykonanie **przewodu zasilania sieciowego** zgodnie z IEC 60245 (H 07 RN-F) o minimalnych przekrojach:
  - 3 x 1,5 mm<sup>2</sup> przy przewodzie **do** 25 m
  - 3 x 2,5 mm<sup>2</sup> przy przewodzie **powyżej** 25 m
- Ołucie i cieńsze przewody zasilające powodują spadek napięcia. Silnik nie osiąga swojej maksymalnej mocy i w konsekwencji zredukowaniu ulega sprawność funkcjonalna maszyn.
- Wtyczka przyłączowa musi być chroniona przed bryzgami wody.
- Przy wykładaniu **przewodu zasilania sieciowego** należy zwrócić uwagę na to, żeby nie został zgnieciony ani złamany oraz, żeby wtyk nie uległ zawilgoceniu.
- Nie należy stosować **przewodu zasilającego** do celów, do których nie jest on przewidziany. Należy chronić przewód zasilania przed **wysokimi temperaturami, olejem i ostrymi krawędziami**. Nie wyciągać wtyku z gniazda zasilania sieciowego ciągnąc za przewód.
- Regularnie sprawdzać stan techniczny **przewodu przedłużacza** i jeżeli jest uszkodzony, to należy go wymienić. Nie należy posługiwać się **uszkodzonymi przewodami zasilającymi**.
- Podczas pracy na otwartej przestrzeni należy stosować tylko **dozwolone** do tego i odpowiednio oznakowane przedłużenia przewodów zasilających.
- **Nie należy posługiwać się prowizorycznymi przyłączami elektrycznymi.**
- Nie należy **nigdy stosować obejść** urządzeń zabezpieczających ani ich wyłączać.

 Wykonanie **przyłącza elektrycznego** lub **naprawy** podzespołów elektrycznych maszyny mogą być wykonywane wyłącznie przez **koncesjonowanego** elektrotechnika lub jedną z naszych stacji obsługi klienta. Należy przy tym stosować się do lokalnych przepisów dotyczących bezpieczeństwa.

 **Naprawy** innych podzespołów **maszyny** wykonuje producent lub jedna z jego stacji obsługi klienta.

 Stosować tylko oryginalne części zamienne. Stosowanie **innych części zamiennych** może być przyczyną wypadków. Za szkody stąd powstałe producent nie ponosi odpowiedzialności.

---

## **Włączenie urządzenia**

---

- **Proszę się upewnić**, czy urządzenie jest kompletne oraz czy jest prawidłowo zmontowane.
- **Przed każdym użyciem** należy sprawdzić:
  - czy przewody zasilania energią nie wykazują uszkodzeń (pęknięć, przecięć itp.),
    -  Nie należy posługiwać się uszkodzonymi przewodami.
  - czy nie występują inne uszkodzenia (patrz – Bezpieczne wykonywanie pracy),
  - czy wszystkie śruby zostały prawidłowo dokręcone.
  - szczelność układu hydraulicznego

### **Przyłącze sieciowe**

- Należy porównać wartość napięcia znamionowego podaną na tabliczce urządzenia z wartością napięcia sieciowego i podłączyć urządzenie do przepisowej wtyczki.
- Stosować **przedłużenia przewodów zasilania sieciowego** o wystarczającym przekroju.
- Maszynę należy podłączyć poprzez wyłącznik ochronny Fi (wyłącznik ochronny różnicowy) 30 mA .

### **Zabezpieczenie: 10 A**

---

### **Praca z urządzeniem do zasysania liści**

---

### **dodatkowe WSKAZÓWKI DOT. BEZPIECZEŃSTWA PRACY**

- Maszynę mogą obsługiwać wyłącznie osoby w wieku powyżej 16 lat, które przeczytały i zrozumiały instrukcję obsługi.
- Do pracy należy zakładać wyposażenie ochronne (okulary ochronne / przyłbicę ochronną, rękawice ochronne). Wyposażenie ochronne chroni przed możliwymi obrażeniami.
- Rury ssącej / nawiewnej nigdy nie kierować na ludzi lub zwierzęta. Przedmiotów nie zdmuchiwać w kierunku ludzi lub zwierząt.
- Osoby przyglądające się pracy muszą zachować odstęp wielkości co najmniej 5 metrów.
- **Zachować ostrożność przed uniesionymi podmuchem, zawirowanymi przedmiotami..** Szczególnie niebezpieczne są przedmioty odrzucone od murów i ścian. **Przed przystąpieniem do pracy sprawdzić rejon prowadzenia prac, a podczas ich wykonywania zwracać uwagę na ciała obce (np. kamienie).**

- Nie obsługuj urządzenia mokrymi rękoma, nie pracuj z nim przy wilgotnej pogodzie.
- Dłoni i stóp nigdy nie zbliżaj do rotującego wirnika skrzydełkowego.
- Kabel przyłączowy prowadzić zawsze w tył od urządzenia. W przeciwnym wypadku istnieje zagrożenie potknięcia się, poślizgnięcia lub upadku.
- Przewód przyłączowy umocować do urządzenia z tyłu.



- Urządzenia nigdy nie eksploatować
  - bez worka wychwytyjącego,
  - z nie zamkniętym zamkiem błyskawicznym worka wychwytyjącego

**i** Urządzenie do zasysania liści funkcjonuje tylko przy zamkniętej pokrywie rewizyjnej (wyłącznik zabezpieczający).

## Co można zasysać i nawiewać?

### **TAK**

materiały lekkie i suche, np. suche liście, odpady ogrodowe jak trawa, małe gałązki i kawałki papieru

### **NIE**

materiały ciężkie, jak np. metale, kamienie, gałęzie, szyszki lub potłuczone szkło

**⚠** Urządzeniem nie wolno zasysać i nawiewać żadnych palących się, wybuchowych lub tłących się przedmiotów, jak np. papierosy, zapalniczki lub gorący popiół.

**⚠** Nie zasysać i nie nawiewać żadnych cieczy, w szczególności cieczy palnych, jak np. benzyna. Urządzenia nigdy nie stosować w pobliżu takich tworzyw.

## Obsługa

### Włączenie / wyłączenie

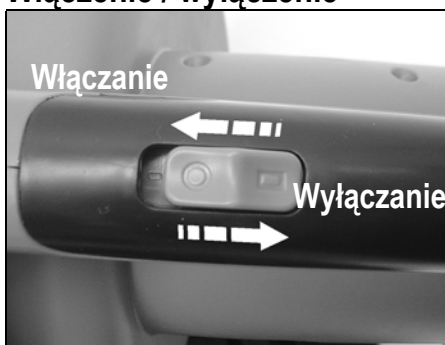

**⚠** Przed uruchomieniem upewnij się, że worek wychwytyjący jest zamontowany, nie jest uszkodzony lub zużyty, a zamek błyskawiczny jest zamknięty.

## Wskazówki dotyczące używania jako urządzenia do zasysania i rozdrabniania.

1. Przełącznik ustawić w położeniu do zasysania i rozdrabniania.
2. Urządzenie trzymać mocno za uchwyt, pas nośny przełożyć przez ramię. Pas wyregulować tak, aby zapewnić wygodne i pewne noszenie urządzenia.
3. Urządzenie włączyć.
4. Urządzenie przemieszczać powoli i równomiernie nad oczyszczaną powierzchnią. Końcówki rury ssącej nigdy nie wtykać w zasysane listowię.
5. Wraz z napełnianiem się worka spada moc ssania. Gdy worek jest pełny, wyłączyć urządzenie przez wyciągnięcie wtyczki z gniazdka sieciowego. Otworzyć zamek błyskawiczny i opróżnić worek.
6. Po zakończeniu pracy przełącznik rodzaju pracy przełączyć na nadmuch i wydmuchać z rury ssącej / nadmuchu pozostałości.



**i** Liście zbierać wcześniej! – Zaleca się zbieranie listowia możliwie wcześniej po opadnięciu i przy suchej pogodzie. Wilgotne liście stanowią problem, podobnie jak liście już próchniejące i tworzące większe sterty.

## Wskazówki dotyczące używania jako urządzenia do zasysania i rozdrabniania

1. Przełącznik ustawić w położeniu do nawiewu.
2. Urządzenie trzymać mocno za uchwyt, pas nośny przełożyć przez ramię. Pas wyregulować tak, aby zapewnić wygodne i pewne noszenie urządzenia.
3. Urządzenie włączyć.
4. Końcówkę rury przemieszczać sięgając wstecz, powoli i równomiernie kilka centymetrów nad podłożem, od jednej strony do drugiej.

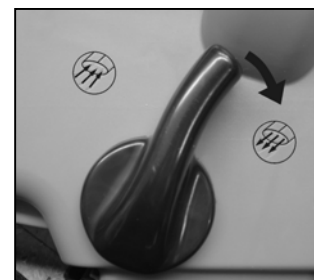

## Urządzenie do zasysania z regulacją prędkości obrotowej

W tym wykonaniu urządzenia istnieje możliwość regulacji prędkości obrotowej silnika a tym samym mocy zasysania i nadmuchu.

Regulacja prędkości obrotowej jest bezstopniowa w zakresie 3400 min<sup>-1</sup> do 14000 min<sup>-1</sup>.



## Obsługa techniczna i konserwacja



Przed rozpoczęciem czynności obsługi technicznej i konserwacji należy wyjąć z gniazda wtyczkę przewodu zasilania sieciowego.

Urządzenie do zasysania przechowywać **w suchym miejscu** poza zasięgiem dzieci.

**W przypadku zakłóceń prosimy o kontakt z producentem lub z wyznaczoną przez niego firmą (patrz spis punktów obsługi klienta).**

**Aby zapewnić funkcjonalność urządzenia do zasysania liści, należy przestrzegać następujących zasad.**

### Czyszczenie urządzenia

**Po zakończeniu pracy urządzenie starannie wyczyścić.**

1. Otwory wentylacyjne wyczyścić z pyłu i zanieczyszczeń. Otwory czyścić małą szczotką.
2. Rurę ssącą / nawiewu czyścić zwykłą szczotką do butelek.
3. Aby wyczyścić turbinę rozdrabniacza B, należy otworzyć pokrywę rewizyjną A.

**Nigdy nie uruchamiać przełącznika ssanie / nawiew przy otwartej klapie rewizyjnej.**

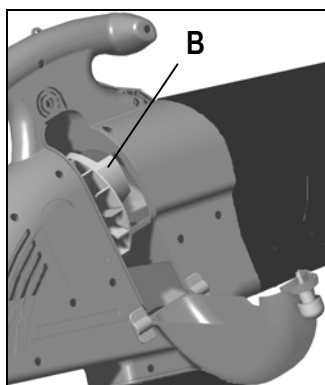
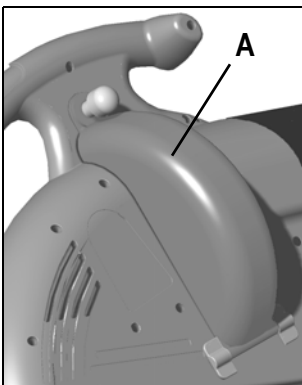

4. Urządzenie wyczyścić miękką, czystą szmatką. Stosuj łagodne mydło zasadowe.

**Urządzenia nie czyścić**

- pod bieżącą wodą,
- myjką ciśnieniową,
- środkami czystości zawierającymi materiały ściernie, kwasy, chlor, benzyna, nafta.

### Czyszczenie worka wychwytyjącego

**Po każdym użyciu worek wyczyścić.**

1. Worek dokładnie wytrząsnąć.
2. Worek przenicować i wyszczotkować wewnętrzną stronę.
3. W przypadku silnego zabrudzenia, a przynajmniej jeden raz w roku, worek wyprać ręcznie w łagodnym mydle zasadowym.

**Jeżeli zamek błyskawiczny ciężko się otwiera, ząbki zamka natrzeć suchym mydłem.**

**Dla własnego bezpieczeństwa sprawdzać regularnie worek wychwytyjący. Worek uszkodzony natychmiast wymienić.**

## Gwarancja

- Przez pierwsze 2 lata, począwszy od dostawy urządzenia z magazynów dystrybutora, udzielamy gwarancji z tytułu wad wynikających z zastosowanych materiałów i błędów jakie wystąpiły przy produkcji urządzenia.
- Roszczenia gwarancyjne z tytułu szkód jakie powstaną wskutek nieprawidłowego obchodzenia się z urządzeniem oraz nieprawidłowego opakowania go podczas transportu zwrotnego są wykluczone.
- Wadliwe podzespoły należy odesłać nieodpłatnie do naszego zakładu. Decyzja o nieodpłatnej dostawie części zamiennych pozostaje w naszej gestii. Rozstrzygnięcie o bezpłatnej dostawie części zamiennych pozostaje w naszej gestii.
- Gwarancja nie obejmuje normalnego zużycia turbiny rozdrabniacza oraz worka.
- Roboty związane z roszczeniem gwarancyjnym zostaną wykonane przez nas. Udzielenie zlecenia na naprawę innej firmie wymaga udzielenia przez nas jednoznacznej zgody.
- Gwarancja zostaje przez nas udzielona pod warunkiem, stosowane były oryginalne części zamienne.
- Aby umożliwić recykling w podziale na odpowiednie surowce, wszystkie części wykonane z tworzyw sztucznych zostały odpowiednio oznakowane. Aby przekazać zbędne urządzenia do obiegu surowców wtórnych, prosimy o kontakt z producentem, który poda aktualne koszty recyklingu.
- Zastrzegamy sobie prawo do zmian technicznych służących dalszemu rozwojowi technicznemu urządzenia.

## Ewentualne zakłócenia

rodzaj zakłócenia	ewentualna przyczyna	usuwanie
silnik nie pozwala się uruchomić	<ul style="list-style-type: none"> <li>⇒ brak napięcia w sieci (zanik zasilania elektrycznego)</li> <li>⇒ uszkodzony kabel zasilający</li> <li>⇒ nie zamknięta pokrywa rewizyjna (wyzwolony łącznik zabezpieczający)</li> <li>⇒ uszkodzony silnik lub łącznik</li> </ul>	<ul style="list-style-type: none"> <li>⇒ sprawdzić bezpiecznik (10 A)</li> <li>⇒ kabel wymienić lub zlecić jego sprawdzenie przez fachowy personel elektr.</li> <li>⚠ Uszkodzonych kabli nie używać.</li> <li>⇒ zamknąć pokrywę rewizyjną</li> <li>⇒ aby usunąć problemy, prosimy o kontakt z producentem lub wyznaczoną przez niego firmą serwisową (patrz lista serwisantów)</li> </ul>
liście nie są poprawnie wciągane (spadek mocy urządzenia)	<ul style="list-style-type: none"> <li>⇒ zatkane lub zablokowane urządzenie</li> <li>⇒ przepełniony worek</li> <li>⇒ ustawiona zbyt niska prędkość obrotowa (tylko w przypadku urządzeń z bezstopniową regulacją prędkości obrotowej)</li> <li>⇒ przedłużenie przewodu zasilania silnika jest za długie lub o zbyt małym przekroju, gniazdo zasilania sieciowego w zbyt dużej odległości od przyłącza głównego oraz zbyt mały przekrój przewodu przyłącza elektrycznego</li> </ul>	<ul style="list-style-type: none"> <li>⇒ środek urządzenia wyczyścić</li> <li>⇒ opróżnić worek</li> <li>⇒ ustawić wyższe obroty</li> <li>⇒ przekrój przedłużenie przewodu zasilania sieciowego minimum 1,5 mm<sup>2</sup>, maksymalna długość 25 m – przy dłuższym przewodzie przekrój minimum 2,5 mm<sup>2</sup></li> </ul>

## Dane techniczne

model	2100	2200	2300	2400	2500
moc silnika P <sub>1</sub>	2100 W	2200 W	2300 W	2400 W	2500 W
silnik	silnik prądu zmiennego 230 V ~ 50 Hz				
prędkość obrotowa n bez regulacji obrotów	14000 min <sup>-1</sup>				
prędkość obrotowa n z regulacją obrotów	3400 – 14000 min <sup>-1</sup>				
strumień nadmuchu (maks. prędkość strumienia powietrza)	270 km/h				
moc zasysania (maks. wydatek powietrza)	780 m <sup>3</sup> /h				
wibracje przekazywane na rękę i ramię (wg EN 1033/DIN 45675)	a <sub>vhw</sub> = < 2,5 m/s <sup>2</sup>				
worek wychwytyjący (objętość)	45 Liter				
masa	5,4 kg				
poziom ciśnienia akustycznego L <sub>WA</sub> (wg 2000/14/EG)	mierzony poziom ciśnienia akustycznego 102 dB (A) gwarantowany poziom ciśnienia akustycznego 103 dB (A)				
akustyczny poziom szumów L <sub>PA</sub> (wg 2000/14/EG)	90 dB (A)				





A gépet nem szabad üzembe helyezni, amíg a jelen használati utasítást útmutatót el nem olvasta, valamennyi leírt tudnivalót figyelembe nem vett és a készüléket a leírtak szerint nem szerelte össze.

**Az utasítást a további használathoz kérjük megőrizni.**

## Tartalom

Összeszerelés	1
Szimbólumok - Készülék / Használati utasítás	58
Szállítási terjedelem	58
Üzemidők	58
Rendeltetésszerű alkalmazás	58
További kockázatok	59
Biztonságos munkavégzés	59
Üzembe helyezés	60
Munkavégzés a lombszívóval	60
Karbantartás és ápolás	61
Lehetséges zavarok	62
Műszaki adatok	63
Garancia	63
Megfelelőségi nyilatkozat	82
Pótalkatrészek	84

## Szimbólumok - Készülék



Üzembe helyezés előtt a használati utasítás és biztonsági tudnivalók elolvasása és szem előtt tartása.



Javítási, karbantartási és tisztogatási munkák előtt a motort állítsuk le és a hálózati dugót húzzuk ki.



Járó motor mellett repülő elemek miatti veszély - a munkában részt nem vevő személyeket, valamint a házi és haszonállatokat a veszélyeztetett területtől tartjuk távol.



Viseljünk szem- és fülvédő eszközt.



Nedvességtől óvjuk.

## Szimbólumok - Kezelési utasítás



**Fenyegető veszély vagy veszélyes helyzet.** Az itt leírt tudnivalók figyelmen kívül hagyása sérüléseket okozhat vagy dologi károkhoz vezethet.



**Fontos tudnivalók a szakszerű kezeléshez.** Az itt leírt tudnivalók figyelmen kívül hagyása zavarokhoz vezethet.



**Használati tudnivalók.** Az itt leírt tudnivalók segítenek Önnek minden funkció optimális kihasználásában.



**Szerelés, kezelés és karbantartás.** Itt pontos magyarázatot kap, mit kell tennie.

## Szállítási terjedelem



A kicsomagolás után kérjük, ellenőrizze a karton tartalmának

- ▶ teljességét
- ▶ és esetleges szállítási sérüléseit

Kifogásait haladéktalanul közölje a kereskedővel, szállítóval ill. gyártóval. A későbbi reklamációkat nem áll módunkban elismerni.

- 1 előszerelt készülékegység
- 1 hátsó szívócső
- 1 elülső szívócső (részben kerekkel)
- gyűjtőzsák

## Üzemidők

Kérjük a regionális előírások betartását.

## Rendeltetésszerű alkalmazás

- A lombszívó, -fűvő, -aprító csak könnyű és száraz anyagokhoz alkalmas, mint pl. lomb és olyan kerti hulladékok, mint fű, apró ágak és papírdarabkák.
- A nehéz anyagok, mint pl. fémek, kövek, gallyak, fenyőtobozok vagy törött üveg szívása, fújása és aprítása kifejezetten kizárt.
- Testi veszélyeztetés kockázata miatt a készüléket soha ne használjuk egészségre ártalmas porokkal, folyadékokkal szennyezett területen vagy nedvesen szívóként.
- A szíváson és fújáson kívül egyéb alkalmazás nem megengedett.
- A lombszívót, -fűvőt, -aprítót kizárólag magán használatra tervezték, rendeltetésének megfelelően.
- A magán házi és kertterület céljaira készült készüléknek azok tekintendők, melyeket közléstítményekben, parkokban, sportlétesítményekben, valamint a mező- és erdőgazdaságban alkalmazni nem lehet.

- Minden ezt meghaladó használat nem-rendeltetésszerűnek minősül. Az ebből eredő károkért a gyártó felelősséget nem vállal – ennek kockázatát kizárólag a használó viseli.

## További kockázatok

 A rendeltetés által meghatározott konstrukcióból adódóan valamennyi vonatkozó biztonsági rendelkezés betartása ellenére rendeltetésszerű alkalmazás esetén is fennállhatnak még kockázatok.

A fennmaradó kockázatok minimálisra csökkenthetők, ha a „Biztonsági tudnivalókat”, a „Rendeltetésszerű alkalmazást” valamint a használati utasítást követjük és hiánytalanul betartjuk.



A körültekintés és óvatosság csökkenti a személyi sérülések és a károk keletkezésének kockázatát.

- Figyelmelen kívül hagyott vagy figyelmet elkerülő biztonsági intézkedések a kezelő sérüléseihez vagy a tulajdon káraihoz vezetnek.
- Áram miatti veszélyeztetés nem szabályszerű elektromos csatlakozó kábelek alkalmazása esetén.
- Feszültség alatt lévő részek érintése nyitott elektromos szerkezeti elemek esetén

Ezenkívül minden megtett intézkedés ellenére is fennállhatnak nem nyilvánvaló további kockázatok.

## Biztonságos munkavégzés

 **Jelen gyártmány üzembe helyezése előtt olvassa el és tartsa szem előtt az alábbi tudnivalókat és a mindenkoriban országban érvényes biztonsági rendelkezéseket annak érdekében, hogy a lehetséges veszélyektől önmagát és másokat védje.**

-  A biztonsági tudnivalókat minden olyan személynek adja tovább, aki a készülékkel munkát végez.
-  A biztonsági tudnivalókat kérjük jól megőrizni.
- A használati utasítás segítségével már használat előtt ismerkedjen meg alaposan a készülékkel.
- Ne használja a készüléket olyan célokra, melyekre az nem rendeltetett (lásd „Rendeltetésszerű alkalmazás” és „Munkavégzés a lombszívóval”).
- Gondoskodjék **biztonságos helyzetéről** és mindig tartsa meg **egyensúlyát**. Ne hajoljon előre.
- Legyen **figyelmes**. Ügyeljen arra, amit tesz. Végezze a munkát **ésszerűen**. **Ne** használja a készüléket:
  - ha Ön **fáradt**,
  - kábítószerek, alkohol vagy gyógyszerek hatása alatt van, amik ítélőképességét befolyásolhatják.
- Munka közben viseljen
  - védőszemüveget vagy védőrostélyt
  - munkavédelmi kesztyűt

- hallásvédőt
- csúszásmentes lábbelit
- hosszú nadrágot
- Viseljen megfelelő munkaruházatot:
  - ne viseljen bő ruházatot és ékszert
- **A kezelő** a készülék munkakörnyezetében felelős másokért.
- 16 év alatti **gyermek**ek és **fiatalkorúak** valamint olyan személyek, akik a használati utasítást nem olvasták, a gépet nem kezelhetik.
- **A gyermeket** tartsuk távol a készüléktől.
- A készüléket mindaddig soha ne alkalmazza, amíg érdektelen személyek vannak a közelben.
- A használó a más személyekkel vagy azok tulajdonával történt balesetekért felelősséggel tartozik.
- A készüléket **soha ne hagyja felügyelet nélkül**.
- **Munkaterületét tartsa rendben!** A rendtelenség következménye baleset lehet.
- Ne terheljük túl a készüléket! A **megadott teljesítménytartományban** a készülékek jobban és biztonságosabban dolgoznak.
- A készüléket csak teljes és tökéletesen felhelyezett **biztonsági berendezésekkel** használja, és ne végezzen a készüléken olyan módosítást, ami a biztonságot hátrányosan befolyásolhatná.
- A készülék illetve a készülék részei **nem módosíthatók**.
- A készüléket vízzel spriccelni tilos. (Elektromos áram - veszélyforrás).
- A készüléket **ne hagyjuk esőben** és eső esetén ne dolgozzunk.
- A lombszívó tárolása csak **száraz**, gyermekek által el nem érhető helyen történjen.
- Az alábbi esetekben kapcsolja ki a készüléket és a **hálózati dugót húzza ki az aljzatból**:
  - javítási munkálatok
  - karbantartási és tisztítási munkák
  - zavarok elhárítása
  - a csatlakozó vezetékek vizsgálata közben, hogy azok összetekeredtek vagy sérültek-e
  - szállítás
  - készülék elhagyása (rövid megszakítás esetén is)
  - szokatlan zörejek és vibrációk esetén
- Ellenőrizze a készüléket esetleges **sérülések** tekintetében:
  - A készülék további használata előtt a **védőberendezések** kifogástalan és rendeltetésszerű működését gondosan meg kell vizsgálni.
  - Ellenőrizni kell, hogy megsérültek vagy meghibásodtak-e alkatrészek. Minden alkatrész legyen feltétlenül szabályosan szerelve és azok valamennyi feltételnek feleljenek meg, hogy a kifogástalan üzemelés biztosított legyen.
  - **A sérült védőberendezéseket** és alkatrészeket szakszerűen, elismert szakműhelyben kell javíttatni vagy kicseréltetni, amennyiben a használati utasításban más megadva nincs.
  - A sérült vagy olvashatatlan biztonsági matricákat pótolni kell.



## Elektromos biztonság

- A csatlakozó vezeték kivitelezése IEC 60245 (H 07 RN-F) szerint, legalább az alábbi érkeresztmetszettel  
⇒ 3 x 1,5 mm<sup>2</sup> 25 m alatti kábelhossz esetén  
⇒ 3 x 2,5 mm<sup>2</sup> 25 m feletti kábelhossz esetén
- A hosszú és vékony csatlakozó vezetékek feszültségesezt eredményeznek. A motor már nem éri el maximális teljesítményét, a készülék működése csökkentett lesz.
- A csatlakozó vezetékeken lévő dugóknak és csatlakozó aljzatoknak feltétlenül gumiból, lágy PVC-ből vagy azonos mechanikai szilárdságú egyéb termoplasztikus anyagból vagy ilyen anyaggal bevontnak kell lenniük.
- A csatlakozó vezeték dugós része feltétlenül legyen fröccsenő víz ellen védett.
- A **csatlakozó vezetékek** fektetése közben feltétlenül ügyeljünk arra, hogy azok ne nyomódjanak szét, ne törjenek meg és a dugós kapcsolat ne legyen vízes.
- Ne használja a **kábelt** olyan célokra, melyekre az nem rendeltetett. **Óvja** a kábelt **hőtől, olajtól és éles peremektől**. Ne használja a kábelt arra, hogy a dugót azzal húzza ki az aljzataból.
- Ellenőrizze a **hosszabbító kábelt** rendszeresen és cserélje ki, ha megsérült.
- Ne használjon **meghibásodott csatlakozó vezetékeket**.
- A szabadban csak **erre engedélyezett** és megfelelő jelöléssel ellátott hosszabbító kábeleket alkalmazzon.
- **Provizórikus** elektromos csatlakozásokat ne alkalmazzon.
- A védőberendezéseket **áthidalni** vagy üzemben kívül helyezni **soha nem szabad**.

 Az **elektromos csatlakoztatást** ill. a készülék elektromos egységein végzendő **javításokat** csak **engedélyezett** villamosági szakember vagy valamely ügyfélszolgálatunk végezhet. A helyi előírásokat, elsősorban a védőintézkedésekre vonatkozóan, be kell tartani.

 A készülék egyéb részein végzendő **javításokat** a **gyártó** ill. valamely ügyfélszolgálat végezhet.

 Csak eredeti pótalkatrészeket alkalmazunk. Egyéb **pótalkatrészek használata** miatt a használat baleset érheti. Az ebből keletkező károkért a gyártó felelősséggel nem tartozik.

## Üzembe helyezés

- **Győződjön meg arról**, hogy a készülék teljesen és előírászerűen össze van szerelve.
- Ellenőrizze **minden használat előtt**:
  - a **csatlakozó vezetékek** esetlegesen hibás helyeit (repedések, vágások vagy hasonlók)  
 meghibásodott vezetékeket soha ne használjon
  - ellenőrizze a készülék esetleges sérüléseit (lásd Biztonságos munkavégzés)
  - és hogy minden csavarkötés jól meg van-e húzva

## Hálózati csatlakozás

- Hasonlítsa össze a készülék típuscímkéjén megadott feszültséget a hálózati feszültséggel és csatlakoztassa a készüléket a megfelelő és előírászerű csatlakozó aljzatra.
- Alkalmazzon feltétlenül megfelelő keresztmetszetű **hosszabbító kábelt**.
- Ne használjon **meghibásodott csatlakozó vezetékeket**.
- Csatlakoztassa a készüléket 30 mA **Fi-védőkapcsolóval** (Hibaáram-védőkapcsoló).

## Biztosíték: 10 A

## Munkavégzés a lombszívóval

### kiegészítő BIZTONSÁGI TUDNIVALÓK

- Csak azon 16 évet betöltött személyek kezelhetik a készüléket, akik jelen használati utasítást olvasták és megértették.
- Viseljen mindig védőfelszerelést (védőszemüveg, védőorostély, kesztyű, hallásvédő, csúszásmentes lábbeli, hosszú nadrág), hogy a lehetséges sérülésektől védje magát.
- A szívó- / fúvócsövet soha ne irányítsa személyekre vagy állatokra. Ne fújjon tárgyakat abba az irányba, ahol személyek vagy állatok tartózkodnak.
- A nézőknek legalább 5 méteres biztonsági távolságot kell betartaniuk.
- **Vigyázat a felkavart és repkedő tárgyak miatt.** Eközben különösen veszélyes a visszalökődési effektus falakról vagy házfalakról. **Ellenőrizze a munka megkezdése előtt a munkaterületet, munka közben pedig ügyeljen az idegen testekre (pl. kövekre).**
- Nedves kezekkel vagy nedves időben soha ne üzemeltesse a készüléket.
- Kezeit vagy lábait soha ne tegye a forgó szárnyaskerék közelébe.
- A csatlakozó vezetéket mindig a készülékkel ellentétesen, hátrafelé vezesse. Egyébként fennáll az elbotlás, elcsúszás vagy elesés veszélye.
- A csatlakozó vezetéket rögzítse a készülék hátsórészén.



- Soha ne üzemeltesse a készüléket
  - gyűjtőzsák nélkül,
  - a gyűjtőzsák cipzárjának zárása nélkül.

**!** A lombszívó csak akkor működik, ha a tisztító csapóajtó zárva van (Biztonsági kikapcsoló).

## **☞ Mit szívhatok és fújhatok?**

### **IGEN**

könnyű és száraz anyagokat, pl. száraz lombot és kerti hulladékot, mint fű, apró ágak és papírdarabkák

### **NEM**

nehéz anyagokat, mint pl. fém, kövek, gallyak, fenyőtobozok vagy törött üveg

**!** A készülékkel ne szívjon vagy fújjon égő, robbanó vagy füstölő tárgyakat, mint cigarettát, gyufát vagy parázsló hamut.

**!** Ne szívjon vagy fújjon folyadékokat, főként olyan éghető folyadékokat ne, mint a benzin. A készüléket ne is használja ilyen anyagok közelében.

## **☞ Kezelés**

### **Be- és kikapcsolás**

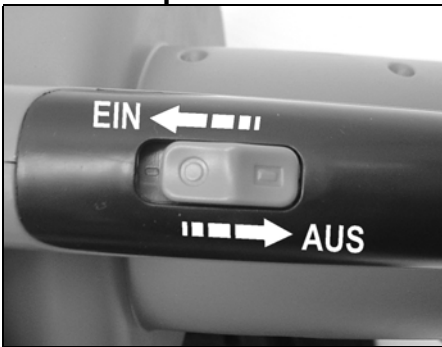

**!** Üzembe helyezés előtt győződjön meg róla, hogy a gyűjtőzsák fel van szerelve, nem sérült és nincs elhasználódva, valamint, hogy a cipzár össze van húzva.

### **Használat szívó – aprító készülékként történő használatához**

1. A váltókapcsolót állítsa szívó – aprító pozícióra.
2. A készüléket tartsa erősen a fogantyúnál fogva és a tartóövet helyezze a vállára úgy, hogy a készülék kellemes és biztonságos hordozása biztosított legyen.
3. Most kapcsolja be a készüléket.
4. Mozgassa a készüléket lassan és egyenletesen a szívandó anyag felé. A készüléket tilos a lombba belenyomni.
5. A szívóteljesítmény csökken, ha a gyűjtőzsák tele van. Kapcsolja ki a készüléket, a hálózati dugót pedig húzza ki a dugaszoló aljzatból. Nyissa ki a cipzárát és ürítse ki a gyűjtőzsákot.



6. A munka befejeztével állítsa a váltókapcsolót fúvásra, hogy a szívó – fúvócsőből eltávolítsa a bennmaradó anyagokat.

**!** A lombot hamar szedjük fel!– Tanácsos a lombot lehetőleg száraz időben és a lombozást követő lehető leggyorsabban felszedni. A nedves lomb problémát jelent. Ugyanez érvényes a már rohadásnak indult vagy a nagyobb halomba rakott lomb esetében is.

### **Használat fúvóként**

1. Állítsa a váltókapcsolót fúvó pozícióra.
2. A készüléket tartsa erősen a fogantyúnál fogva és a tartóövet helyezze a vállára. Állítsa be a tartóövet úgy, hogy biztosított legyen a készülék kellemes és biztonságos hordozása.
3. Most kapcsolja be a készüléket.
4. Mozgassa a szívó- / fúvócsövet lendületesen, lassan és egyenletesen pár centiméterrel a talaj felett, egyik oldalról a másikra.



### **Fordulatszám-szabályozós lombszívó**

Ennél a kivitelezésnél szabályozható a motor fordulatszáma és ezzel a szívó- és fúvóteljesítmény is.

Ön a fordulatszámot 3400 min<sup>-1</sup> és 14000 min<sup>-1</sup> között fokozatmentesen állíthatja be.



## **Karbantartás és ápolás**



Karbantartási és tisztogatási munkák előtt húzzuk ki a hálózati dugót.

A lombszívó tárolása **száraz**, gyermekek által el nem érhető helyen történjen.

**☞ Esetleges zavarok fellépése esetén forduljon a gyártóhoz vagy az általa megnevezett céghez (lásd az Ügyfélszolgálatok jegyzékét).**

**!** A lombszívó működőképességének megtartása érdekében kérjük az alábbiak betartását.

## A készülék tisztítása

A munkavégzés után a készüléket alaposan tisztogassa meg.

1. A szellőző réseket tartsa pormentesen. A réseket egy kisméretű kefével tisztogassa meg.
2. A szívó- / fúvócsövet kereskedelemben kapható üvegmosó kefével tisztogassa meg.
3. A „B” aprító-turbina megtisztításához nyissa ki az „A” tisztító ajtót.

**ⓘ A „Szívás / Fújás” váltókapcsolót soha ne működtesse nyitott tisztítóajtó mellett.**

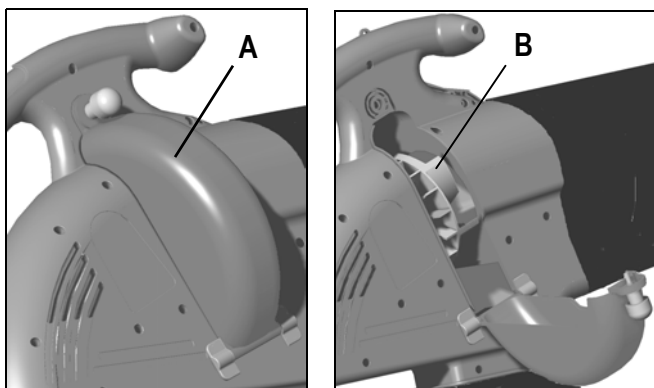

4. A készüléket puha, tiszta kendővel törölje le. Ehhez használjon lágy szappanoldatot.

**⚠ Ne tisztítsa a készüléket**

- folyóvíz alatt
- nagynyomású tisztítóval
- savat, klórt, benzint vagy petróleumot tartalmazó erős tisztítószerrel.

## A gyűjtőzsák tisztítása

A gyűjtőzsákot minden használat után ki kell üríteni.

1. Alaposan rázza ki a gyűjtőzsákot.
2. A belső oldalát fordítsa ki, hogy a gyűjtőzsákot ki tudja kefélni.
3. Erős szennyezettség esetén vagy évente legalább egy alkalommal enyhe szappanos oldatban kézzel mossa ki a gyűjtőzsákot.

**ⓘ Ha a cipzár nehezen jár, kenje be a cipzár fogakat száraz szappannal.**

**⚠ Saját biztonsága érdekében rendszeresen ellenőrizze a gyűjtőzsákot esetleges sérülések tekintetében. A sérült gyűjtőzsákot haladéktalanul cserélje ki.**

## Lehetséges zavarok

Probléma	lehetséges ok	elhárítás
A motor nem indul	<ul style="list-style-type: none"><li>⇒ Nincs hálózati feszültség (áramkimaradás)</li><li>⇒ Meghibásodott a csatlakozókábel</li><li>⇒ Tisztítóajtó nincs bezárva (Biztonsági kikapcsoló aktivált)</li><li>⇒ Motor vagy kapcsoló meghibásodott</li></ul>	<ul style="list-style-type: none"><li>⇒ Biztosíték ellenőrzése (10 A)</li><li>⇒ Kábel cseréje ill. a kábel megvizsgálása (villamossági szakember)</li><li>⚠ hibás kábeleket ne használjunk tovább</li><li>⇒ Tisztítóajtó zárása</li><li>⇒ A probléma megszüntetése érdekében forduljon a gyártóhoz vagy az általa megnevezett céghez (lásd Ügyfélszolgálatok jegyzéke).</li></ul>
A szívandó anyagot nem húzza be rendszeren (csökkent szívóteljesítmény)	<ul style="list-style-type: none"><li>⇒ Készülék eldugult ill. akad</li><li>⇒ Gyűjtőzsák túlságosan tele van</li><li>⇒ A beállított fordulatszám túl alacsony (csak állítható fordulatszámú lombszívók esetében)</li><li>⇒ A csatlakozó vezeték túl hosszú vagy túl kis keresztmetszetű.</li><li>⇒ Dugaszóaljzat a főcsatlakozótól túl messze van és a csatlakozóvezeték keresztmetszete túl kicsi.</li></ul>	<ul style="list-style-type: none"><li>⇒ A készülék belülről történő tisztítása</li><li>⇒ Gyűjtőzsák ürítése</li><li>⇒ Magasabb fordulatszám beállítása</li><li>⇒ Csatlakozóvezeték legalább 1,5 mm<sup>2</sup>, maximum 25 m hosszú. Hosszabb vezeték esetén a kábelkeresztmetszet legalább 2,5 mm<sup>2</sup>.</li></ul>

## Műszaki adatok

Modell	2100	2200	2300	2400	2500
Motorteljesítmény P <sub>1</sub>	2100 W	2200 W	2300 W	2400 W	2500 W
Motor	Váltakozó áramú motor 230 V ~ 50 Hz				
Fordulatszám n fordulatszám-szabályozó nélkül	14000 min <sup>-1</sup>				
Fordulatszám n Fordulatszám-szabályozóval	3400 – 14000 min <sup>-1</sup>				
Fúvó-levegőáram (max. légsebesség)	270 km/h				
Szívóteljesítmény (max. levegőmennyiség)	780 m <sup>3</sup> /h				
Kéz-kar-vibráció (EN 1033/DIN 45675 szerint)	a <sub>vhw</sub> = < 2,5 m/s <sup>2</sup>				
Gyűjtőzsák (térfogat)	45 liter				
Súly	5,4 kg				
Hangnyomásszint L <sub>PA</sub> (2000/14/EK szerint)	90 dB (A)				
Hangteljesítményszint L <sub>WA</sub> (2000/14/EK szerint)	mért hangteljesítményszint 102 dB (A) garantált hangteljesítményszint 103 dB (A)				

## Garancia

- A készülék kereskedő raktárából történő szállításától kezdődően 2 év garanciát vállalunk olyan hibákért, melyek anyag- ill. gyártási hiba miatt jelentkeztek.
- A garanciaigény kizárt az olyan károk tekintetében, melyek a készülékek szakszerűtlen kezelése vagy visszaszállítás közbeni elégtelen csomagolása miatt, illetve a használati utasítás be-nemtartásából eredően keletkeztek.
- A hibás elemeket üzemünkbe posta- ill. szállítási költségtől mentesen kell beküldeni. A költségmentes pótalkatrész-szállításról hozandó döntés a mi illetékességi körünkbe tartozik.
- A garancia nem terjed ki az aprító-turbina és gyűjtőzsák normális kopására.
- A jelentkező garanciális munkákat mi végezzük. Kifejezett írásbeli engedélyünket igényli, hogy a hiba megszüntetését másik céggel végeztessék.
- Garanciát csak eredeti alkatrészek alkalmazása esetén nyújtunk.
- A műszaki haladást szolgáló módosítások jogát fenntartjuk.
- A fajtatiszta újrahasznosításhoz valamennyi műanyag alkatrészt jelöltünk. A már nem használható készülékek újrahasznosításba vonása érdekében kérjük, lépjen kapcsolatba a gyártóval. Az aktuális újrahasznosítási költségeket a gyártó megnevezi Önnek.



Stroj ne smijete pustiti u pogon prije, nego što pročitate ovu uputu za uporabu, ako ne slijedite sve naznačene upute i uređaj ne montirate kao što je opisano.

## Uputu spremite za buduću uporabu.

## Inhalt

Montaža	1
Simboli uređaja / upute za uporabu	64
Obujam dostave	64
Radna vremena	64
Svrishodna uporaba	64
Preostali rizici	65
Siguran rad	65
Puštanje u pogon	66
Radovi sa uređajem za usisavanje suhog lišća	66
Održavanje i njega	67
Moguće smetnje	68
Tehnički podaci	69
Garancija	69
Izjava o konformnosti	82
Rezervni dijelovi	84

## Simboli uređaja

Prije puštanja u pogon pročitati i slijediti uputu za uporabu i upute sigurnosti.	Prije radova održavanja, popravka i čišćenja motor isključiti i izvući mrežni utikač.
Opasnost kroz vitlajuće dijelove kod hodajućeg motora – osobe koje ne sudjeluju, kao i kućne i teretne životinje držati dalje iz područja opasnosti.	Nositi zaštitu za oči i uši.
	Zaštititi od vlage

## Simboli upute za uporabu

- Prijećeće opasnosti ili opasne situacije.** Nepoštivanje ovih uputa može prouzrokovati ozljede ili oštećenja stvari.
- Važne upute za stručno rokovanje.** Nepoštivanje ovih uputa može prouzrokovati ozljede..
- Upute za korisnika.** Ove upute Vam pomažu da sve funkcije optimalno koristite.
- Montaža, posluživanje i održavanje.** Ovdje će Vam se točno objasniti, što morate učiniti.

## Obujam dostave

Nakon ispakiranja sadržaj kartona pregledajte na

- ▶ potpunost
- ▶ evtl .oštećenja kroz transport

Reklamacije odmah prijavite trgovcu, distributeru ili proizvođaču. Kasnije reklamacije se ne priznaju.

- 1 pripremljena montirana jedinica uređaja
- 1 usisna cijev otraga
- 1 usisna cijev sprijeda (djelomično sa kotačima)
- vrećica za primanje

## Radna vremena

Molimo poštivati regionalne propise.

## Svrishodna uporaba

- Uređaj za usisavanje, puhanje, sjeckanje suhog lišća je prikladan samo za lagane i suhe materijale kao npr. suho lišće i vrtno otpatke kao trava, male grančice i komadići papira.
- Usisavanje, puhanje i sjeckanje teških materijala kao npr. metala, kamenja, debla, grana borova ili polomljenog stakla se izričito isključuje.
- Radi prijetnje opasnosti za tijelo uređaj nikada ne koristiti u područjima sa prašinama i tekućinama opasnim po život ili uređaj ne koristiti kao usisivač za tekućinu.
- Druge uporabe kao usisavanje ili puhanje nisu dozvoljene.
- Uređaj za usisavanje, puhanje i sjeckanje suhog lišća je koncipiran samo za privatnu uporabu prema svrsi uporabe.
- Uređajima za privatnu uporabu u kućanstvu i vrtu se smatraju oni uređaji, koji se ne koriste u javnim ustanovama, parkovima, sportskim igralištima i poljoprivredi.
- Svaka uporaba iznad toga vrijedi kao nesvrishodna. Za sve štete nastale iz toga proizvođač ne jamči – rizik snosi isključivo korisnik.

## Preostali rizici

 I kod svrsishodne uporabe usprkos pridržavanju svih jasnih sigurnosnih uputa, kroz konstrukciju određenu svrhom uporabe mogu postojati preostali rizici.

Preostali rizici se mogu smanjiti na minimum, ako «sigurnosne upute» i «svrsishodna uporaba» ne poštuju kao i čitava uputa za uporabu.



Osvrtanje i pažnja smanjuju rizik ozljede osoba i oštećenja.

- Ignorirane sigurnosne mjere ili one, koje se ne poštuju, mogu dovesti kod ozljede korisnika ili oštećivanja imovine.
- Ugrožavanje kroz struju, kod korištenja neispravnog električnog priključnog voda.
- Dodirivanje dijelova koji vode napon kod otvorenih električnih građevnih dijelova.

Nadalje bez obzira na sve mjere zaštite mogu postojati nevidljivi preostali rizici.

## Siguran rad

 **Prije puštanja u pogon ovog proizvoda pročitajte sljedeće upute i sigurnosne odredbe koje vrijede u svakoj dotičnoj zemlji, kako biste sebe i druge osobe zaštitili od mogućih ozljeda.**

-  Sigurnosne upute dajte svim osobama, koje rade sa uređajem.
-  Dobro pohranite sigurnosne upute.
- Prije uporabe se uz pomoć upute za uporabu upoznajte sa uređajem.
- Uređaj koristite samo u one svrhe, u koje je namijenjen (vidi «svrsishodna uporaba» i «rad sa uređajem za usisavanje suhog lišća»)
- Pobrinite se za **sigurno stajanje** i stalno održavajte **ravnotežu**. Nemojte se naginjati naprijed.
- Budite **pažljivi**. Pazite na ono, što radite. Radu pristupite **razborito**. Uređaj **nemojte** koristiti
  - ako ste **umorni**
  - ako stojite pod utjecajem droga, alkohola ili lijekova, koji utiču na Vašu moć procjenjivanja.
- Prilikom rada nosite
  - zaštitne naočale ili vizir
  - radne rukavice
  - zaštitu za uši
  - obuću koja se ne kliže
  - duge hlače
- - Nosite prikladnu radnu robu!
  - ne nositi široku odjeću ili nakit
- **Poslužitelj** je u području rada uređaja odgovoran naspram trećim osobama.
- **Djeca i mladi** ispod 16 godina i osobe, koje nisu pročitale uputu za uporabu, ne smiju posluživati stroj.
- **Djecu** držati dalje od uređaja.

- Uređaj nikada nemojte odložiti, dok se u blizini nalaze osobe koje ne sudjeluju u radu.
- Korisnik je odgovoran za nezgode sa drugim osobama ili njihovim vlasništvom.
- Uređaj nikada nemojte ostavljati **bez nadzora**.
- Svoje **područje rada** držite **urednim!** Nered može uzrokovati nezgode.
- Uređaj nemojte preopteretiti! U **naznačenom području učinka** će te raditi bolje i sigurnije.
- Uređaj koristite samo sa kompletnim i ispravno postavljenim **zaštitnim napravama** i ništa nemojte promijeniti na uređaju, što bi moglo uticati na sigurnost.
- Uređaj tj. dijelove uređaja ne **izmijeniti**.
- Uređaj ne prskati vodom. (izvor opasnost električna struja).
- Uređaj ne ostavljati **na kiši** ili raditi na kiši.
- Pohraniti samo na **suhom mjestu** izvan dosega djece.
- Uređaj isključite i **izvadite mrežni utikač iz utičnice** kod:
  - radova popravka
  - radova održavanja i čišćenja
  - uklanjanja smetnji
  - pregleda priključnih vodova, da li su se isti zapetljali ili oštetili.
  - transport
  - napuštanje (i kod kratkotrajnog prekida)
  - neuobičajenih zvukova i vibracija
- Uređaj pregledajte na moguća **oštećenja**:
  - Prije dalje uporabe uređaja se **sigurnosne naprave** moraju pažljivo provjeriti na njihovo ispravno i svrsishodno funkcioniranje.
  - Pregledajte, da li su dijelovi oštećeni ili defektni. Svi dijelovi moraju biti ispravno montirani i ispunjavati sve uvjete, kako bi se osigurao ispravan pogon.
  - Oštećene zaštitne naprave i dijelovi se moraju dati popraviti ili zamijeniti od strane ovlaštene radionice, ukoliko u uputi za uporabu nije ništa drugo naznačeno.
  - **Oštećene ili nečitke sigurnosne naljepnice se moraju zamijeniti.**



## Električna sigurnost

- Izvedba kod priključnog voda po IEC 30245 (H07 RN-F) sa presjekom žice od najmanje
  - ⇒ 3x 1,5 mm<sup>2</sup> kod dužine kabla do 25 m
  - ⇒ 3x 2,5 mm<sup>2</sup> kod dužine kabla preko 25 m
- Dugi i tanki priključni vodovi stvaraju opadanje napona. Motor ne dostiže svoj maksimalni učinak, funkcija uređaja se smanjuje.
- Utikači i kutije spojki na priključnim vodovima moraju biti od gume, mekane plastike ili drugog termoplastičnog materijala iste mehaničke spremnosti ili biti prevučeni sa tim materijalom.
- Utični spoj priključnog voda mora biti zaštićen od prskajuće vode.
- Kod postavljanja **priključnih vodova** paziti, da se isti ne uklješte, saviju ili da se utični spojevi ne smoče.
- **Kabel** nikada nemojte koristiti u svrhe, u koje nije namijenjen. Kabel **zaštite** od **vrućine, ulja i oštih rubova**. Kabel nemojte koristiti, kako biste utikač izvukli iz utičnice.



- **Produžne kable** redovno kontrolirajte i, ukoliko su oštećeni, dajte ih zamijeniti.
- Nemojte koristiti **defektne priključne vodove**.
- Na otvorenom koristite samo one produžne kablove, koji su za to **odobreni** i odgovarajuće označeni.
- **Ne** koristiti **provizorne** električne priključke.
- Zaštitne naprave **nikada premostiti** ili postaviti izvan pogona.

**⚠ Električni priključak tj. popravci** na električnim dijelovima moraju uslijediti kroz **autoriziranog** električara ili kroz naše servisno mjesto za kupce. Trebaju se slijediti mjesni propisi posebno što se tiče zaštitnih mjera.

**⚠ Popravci** na drugim dijelovima uređaja trebaju uslijediti od **proizvođača** tj. jednog od njegovih servisnih mjesta za kupce.

**⚠** Koristiti samo originalne dijelove. Kroz **uporabu drugih rezervnih** dijelova mogu nastati nezgode za korisnika. Proizvođač ne jamči za štete nastale iz toga.

## Puštanje u pogon

- **Pregledajte** da je uređaj kompletno i propisno montiran.
- **Prije svake uporabe** provjerite:
  - **priključne vodove** na defektna mjesta (pukotine, rezove i slično)
    - ⚠** nemojte koristiti defektne vodove
  - uređaj na moguća oštećenja (vidi siguran rad)
  - da li su svi vijčani spojevi pritegnuti.

### **i** Mrežni priključak

- Napon naznačen na pločici sa naznakom tipa uređaja usporedite sa mrežnim naponom i priključite uređaj u odgovarajuću propisnu utičnicu.
- Koriste **produžni kabel** sa dovoljnim presjekom.
- Nemojte koristiti **defektne priključne vodove**.
- Uređaj priključite preko jedne Fi-zaštitne sklopke (zaštitna sklopka struje kvara) 30 mA.

### **i** Osigurač: 10 A

## Rad sa uređajem za usisavanje suhog lišća

### **⚠** dodatne SIGURNOSNE UPUTE

- Samo osobe preko 16. godina starosti, koje su pročitale i razumjele uputu za uporabu, smiju posluživati uređaj.
- Nosite zaštitnu opremu (zaštitne naočale / vizir, rukavice, zaštitu za uši, cipele koje se ne klizu, duge hlače) kako biste se zaštitili od mogućih ozljeda.

- Cijev za usisavanja / puhanje nikada nemojte usmjeriti na osobe ili životinje. Predmete nemojte puhati u smjeru, u kojem stoje gledaoci ili životinje.
- Gledaoci moraju biti u sigurnosnom razmaku od najmanje 5 m.
- Oprez od vitlajućih i okolo letećih predmeta. Posebno opasan je pri tome efekt povratnog udara na zidove ili zidove kuće. **Prije početka rada pregledajte područje rada i za vrijeme rada pazite na strana tijela (npr. kamenja).**
- Uređaj nikada nemojte koristiti sa mokrim rukama ili kod vlažnog vremena.
- Sa rukama i nogama nemojte biti u blizini rotirajućeg krila.
- Priključni vod uvijek vodite iza uređaja. Inače postoji opasnost od posrnuća, klizanja ili padanja.
- Priključni vod priključite straga na uređaju.



- Uređaj nikada nemojte koristiti
  - bez vrećice za primanje,
  - sa nezatvorenim zupčastim zatvaračem vrećice za primanje

**i** Uređaj za usisavanje suhog lišća funkcioniра samo onda, ako je otvor za čišćenje zatvoren (sigurnosno isključivanje).

### **☞** Što mogu usisavati i puhati?

#### **DA**

lagane i suhe materijale, npr. suho lišće, vrtnе otpatke kao travu, manje grančice i komadiće papira.

#### **NE**

teške materijale, ako npr. metal, kamenja, debla, grane bora ili polomljeno staklo.

**⚠** Sa uređajem nemojte usisavati ili puhati goruće, eksplozivne predmete ili predmete iz kojih se dimi kao cigarete, šibice ili vrući pepeo.

**⚠** Nemojte usisavati ili puhati tekućine, posebno ne goruće tekućine kao što je to benzin. Ovaj uređaj nemojte ni koristiti u blizini takvih tekućina.

## Posluživanje

### Uključiti / isključiti

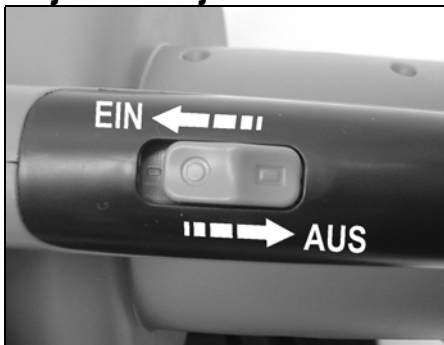

**⚠** Prije puštanja u pogon se osigurajte, da je vrećica za primanje montirana, da nije oštećena ili istrošena i da je zupčasti zatvarač zatvoren.

### Upute za korištenje uređaja za usisavanje i sjeckanje

1. Preklopku postavite na položaj usisavanja – sjeckanja.
2. Uređaj čvrsto držite na ručki i prebacite remen za nošenje preko ramena. Remen za nošenje tako namjestite, da je zajamčeno udobno i sigurno nošenje uređaja.
3. Uključite uređaj.
4. Uređaj polako i ravnomjerno krećite preko materijala koji se treba usisavati. Uređaj nemojte gurnuti u suho lišće.
5. Učinak usisavanja se smanjuje, ako je vrećica za primanje puna. Uređaj isključite i iz utičnice izvadite mrežni utikač. Otvorite zupčasti zatvarač i ispraznite vrećicu za primanje.
6. Nakon završetka rada preklopnik namjestiti na puhanje, kako bi se iz cijevi za usisavanje / puhanje uklonili ostaci.



**ⓘ** **Suho lišće rano pokupiti!** - preporuča se, da se suho lišće po mogućnost kod suhog vremena pokupi i što je brže moguće nakon opadanja. Vlažno lišće predstavlja problem. Također i lišće, koje je počelo truniti ili koje leži na većoj hrpi.

### Uputa za korištenje kao puhalo

1. Preklopnik postavite na položaj za puhanje.
2. Uređaj čvrsto držite na ručki i prebacite remen za nošenje preko ramena. Remen za nošenje tako namjestite, da je zajamčeno udobno i sigurno nošenje uređaja.
3. Uključite uređaj.



4. Cijev za usisavanje / puhanje njišite polako i ravnomjerno nekoliko centimetara iznad poda od jednog mjesta prema drugom.

### Uređaj za usisavanje suhog lišća sa reguliranjem broj okretaja

Kod ove konstrukcije se broj okretaja motora, a time i učinak usisavanja i puhanje može regulirati. Broj okretaja možete kontinuirano namjestiti od 3400<sup>-1</sup> min do 14000 min<sup>-1</sup>



## Održavanje i njega



Prije radova održavanja i čišćenja izvuči utičnicu.

Uređaj za usisavanje suhog lišća pohranite na **suhom mjestu** izvan dosega djece.

**👉** Kod mogućih nastalih smetnji se obratite proizvođaču ili firmi koju Vam on imenuje (vidi popis servisa za kupce).

**ⓘ** Obratite pozornost na sljedeće, kako bi ste održali funkcionalnost svog uređaja za usisavanja suhog lišća.

### Čišćenje uređaja

#### Uređaj nakon završetka rada temeljito očistite:

1. Ventilacijske otvore držite slobodne od prašine. Otvore očistite sa malim četkicama.
2. Cijev za usisavanje / puhanje očistite sa običnom četkom za pranje boca.
3. Za čišćenje turbine za sjeckanje B otvorite otvor za čišćenje A.

**ⓘ** **Nikada ne pokrenuti preklopnik «usisavati / puhati» kod otvorenog otvora za čišćenje.**

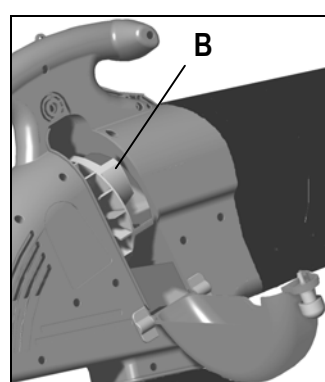
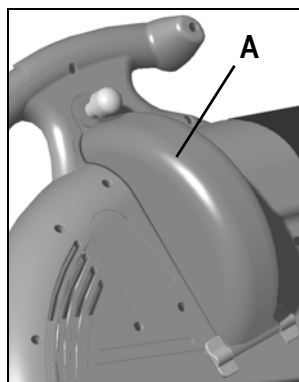

4. **Kućište** obrišite sa mekanom, **čistom** krpom. **Za to koristite blagu sapunicu.**

 Uređaj nemojte čistiti

- pod tekućom vodom.
- sa visokotlačnim uređajem za čišćenje.
- sa agresivnim sredstvima za čišćenje, kao kiselina, klor, benzin ili petrolej.

## Čišćenje vrećice za primanje

**Nakon svake uporabe skinite vrećicu za primanje.**

1. Vrećicu za primanje dobro istresite.
2. Unutrašnju stranu izvrnite van, kako biste očetkali vrećicu za primanje.
3. Vrećicu za primanje kod jakog onečišćenja ili najmanje jednom godišnje operite rukom u blagoj sapunici.

 Kod teškog hoda zupčastog zatvarača se zupci zupčastog zatvarača trebaju namazati suhim sapunom.

 Za svoju vlastitu sigurnost vrećicu za primanje redovno pregledajte na oštećenja. Oštećenu vrećicu za primanje odmah zamijenite.

## Moguće smetnje

Problemi	Mogući uzroci	Uklanjanje
Motor se ne pokreće	<ul style="list-style-type: none"> <li>⇒ nedostaje mrežni napon (ispad struje)</li> <li>⇒ Priključni kabel defektan</li> <li>⇒ Otvor za čišćenje nije zatvoren (okinulo je sigurnosno isključivanje)</li> <li>⇒ Motor ili sklopka su defektni.</li> </ul>	<ul style="list-style-type: none"> <li>⇒ pregledati osigurač (10A)</li> <li>⇒ zamijeniti kabel tj .kabel dati pregledati (električar)</li> <li> defektni kabel više ne koristiti</li> <li>⇒ zatvoriti otvor za čišćenje</li> <li>⇒ za uklanjanje problema se obratite proizvođaču ili firmi koju Vam on navede (vidi popis servisnih mjesta za kupce)</li> </ul>
Materijal koji se usisava se ne uvlači kako treba (uzmanjen učinak usisavanja)	<ul style="list-style-type: none"> <li>⇒ Uređaj je začepljen tj .blokira</li> <li>⇒ Vrećica za primanje je puna</li> <li>⇒ namješteni broj okretaja je prenizak (samo sa uređajima za usisavanje suhog lišća sa reguliranjem broja okretaja koji se može kontinuirano namjestiti)</li> <li>⇒ Priključni vod preduh ili premal presjek</li> <li>⇒ Utičnica predaleko od glavnog priključka i premal presjek priključnog voda.</li> </ul>	<ul style="list-style-type: none"> <li>⇒ Uređaj iznutra očistiti</li> <li>⇒ Isprazniti vrećicu za primanje</li> <li>⇒ namjestiti veći broj okretaja</li> <li>⇒ priključni vod najmanje 1,5 mm<sup>2</sup> maksimalno 25 m dug. Kod dužeg produžnog kabla presjek najmanje 2,5 mm<sup>2</sup>.</li> </ul>

## Tehnički podaci

Modell	2100	2200	2300	2400	2500
Učink motoru P <sub>1</sub>	2100 W	2200 W	2300 W	2400 W	2500 W
Motor	Izmjenični motor 230 V ~ 50 Hz				
Broj okretaja n bez reguliranja broja okretaja	14000 min <sup>-1</sup>				
Broj okretaja n sa reguliranjem broja okretaja	3400 – 14000 min <sup>-1</sup>				
Strujanje puhanja - usisavanja (maks .brzina zraka)	270 km/h				
Učink usisavanja (maks .količina zraka)	780 m <sup>3</sup> /h				
Vibracije na ruci-šaci (po EN 1033/DIN 45675)	$a_{vhw} = < 2,5 \text{ m/s}^2$				
Vrećica za primanje (volumen)	45 Liter				
Težina	5,4 kg				
Razina zvučnog pritiska L <sub>PA</sub> (po 2000/14/EG)	90 dB (A)				
Razina snage zvuka L <sub>WA</sub> (po 2000/14/EG)	izmjerena razina snage zvuka 102 dB (A) garantirana snage zvuka 103 dB (A)				

## Garancija

- Mi preuzimamo 2 godine garancije od dostave uređaja sa skladišta trgovca i to za nedostatke, koji su nastali uslijed greške u materijalu tj. tvorničke greške.
- Za štete nastale zbog nesvrshodne uporabe ili nedovoljnog pakovanja kod povratnog transporta uređaja tj. zbog nepridržavanja upute za uporabu, su prava na garanciju isključena.
- Defektni dijelove se trebaju poslati našoj tvornici bez naplate porta tj. troškova slanja. Mi odlučujemo o odluci na besplatnu dostavu rezervnih dijelova.
- Garancija se ne proteže na normalno habanje turbine za sjeckanje i vrećice za primanje.
- Mi ćemo izvesti nastale radove pod garancijom. Za popravak štete kroz drugo poduzeće je potrebna naša izričita dozvola.
- Mi dajemo garanciju samo kod korištenja originalnih rezervnih dijelova.
- Pridržavamo si pravo izmjena koje služe tehničkom napretku.
- Za recikliranje su svi plastični dijelovi označeni po vrsti. Kako biste dijelove, koji se više ne mogu koristiti, pridonijeti recikliranju, stupite u vezu sa proizvođačem. Proizvođač će Vam priopćiti aktualne troškove recikliranja.



Nesmiete stroj sprevádzkovať, pokiaľ si neprečítate tento návod na obsluhu, nevezmete na vedomie všetky uvádzané pokyny a pokiaľ prístroj podľa popisu nezmontujete.

Návod si uschovajte pre prípad použitia v budúcnosti.

## Obsah

Montáž	1
Symbole na prístroji / v návode na obsluhu	70
Rozsah dodávky	70
Doba prevádzky	70
Použitie na stanovený účel	70
Zvyškové riziká	71
Bezpečná práca	71
Uvedenie do činnosti	72
Práca s vysávačom na lístie	72
Údržba a ošetrovanie	73
Možné poruchy	74
Technické údaje	75
Záruka	75
Prehlásenie o zhode	82
Náhradné dielce	84

## Symbole na prístroji

Pred uvedením do činnosti si prečítajte a rešpektujte návod na obsluhu a bezpečnostné pokyny.	Pred opravárskymi, údržbárskymi a čistiacimi prácami motor vypnite a sieťovú zástrčku vytiahnite.
Nebezpečenstvo odlietavajúcich častí počas toho, ako motor beží – nezúčastnené osoby, ako aj domáce a hospodárska zvieratá držať vo vzdialenosti od oblasti ohrozenia.	Noste ochranu očí a sluchu.
	Chráňte pred vlhkosťou.

## Symbole v návode na obsluhu



**Hroziace nebezpečenstvo alebo nebezpečná situácia.** Nerešpektovanie tohto pokynu môže mať za následok zranenia alebo hmotné škody.



**Dôležité pokyny pre primerané zaobchádzanie.** Nerešpektovanie týchto pokynov môže viesť k poruchám.



**Pokyny pre užívateľa.** Tieto pokyny Vám pomôžu optimálne využívať všetky funkcie prístroja.



**Montáž, obsluha a údržba.** Tu Vám bude presne vysvetlené, čo musíte vykonať.

## Rozsah dodávky



Po rozbalení prekontrolujte pri obsahu kartónovej krabice

- ▶ kompletnosť
- ▶ prípadné poškodenia spôsobené transportom

Svoje sťažnosti oznámte obratom predajcovi, dodávateľovi príp. výrobcovi. Neskoršie reklamácie nebudú uznané.

- 1 predbežne zmontovaný prístrojový celok
- 1 sacia trubica - vzadu
- 1 sacia trubica - vpredu (čiastočne s kolesami)
- zberný vak

## Doba prevádzky

Rešpektujte, prosím, regionálne predpisy.

## Použitie na stanovený účel

- Vysávač, fukár, drvič lístia je vhodný len na ľahké a suché materiály, ako sú napr. lístie, záhradný odpad ako tráva, malé konáre a kúsky papiera.
- Nasávanie, rozfúkavanie a drvenie tvrdých materiálov ako sú napr. kov, kamene, konáre, jedľové šišky alebo rozbité sklo je výslovne vylúčené.
- Kvôli nebezpečenstvu fyzického ohrozenia nikdy nepoužívajte prístroj v oblastiach so zdravím škodlivým prachmi a tekutinami alebo ako vysávač na mokré vysávanie.
- Iné použitie, ako je vysávanie a fúkanie, nie je povolené.
- Vysávač, fukár, drvič lístia je koncipovaný len na súkromné použitie primerane svojmu účelu použitia.
- Za prístroje na súkromné použitie v oblasti domácnosti a záhrady sú považované tie, ktoré nie sú používané na verejných priestranstvách, parkoch, športových areáloch, ako aj v poľnohospodárstve a lesnom hospodárstve.
- Každé použitie nad tento rámec je pokladané za použitie pre účel, ktorý nebol stanovený. Za škody z neho vyplývajúce výrobca neručí – riziko, ktoré z toho vyplýva znáša výlučne užívateľ.

## Zvyškové riziká

 Aj pri použití na stanovený účel môžu napriek dodržaniu všetkých náležitých bezpečnostných nariadení vzniknúť kvôli konštrukcii vymedzenej účelom použitia zvyškové riziká.

Zvyškové riziká môžu byť minimalizované, keď budú rešpektované „bezpečnostné pokyny“ a „používanie na stanovený účel“, ako aj návod na obsluhu a to všetky dovedna.

Ohľaduplnosť a obozretnosť znižujú riziko zranenia osôb a poruchy prístroja.

- Ignorované alebo prehliadané bezpečnostné opatrenia môžu viesť k zraneniam obsluhujúceho alebo ku škodám na majetku.
- Ohrozenie elektrickým prúdom pri používaní nepredpisových elektrických prípojkových vedení.
- Dotýkanie sa častí, ktoré sú pod napätím pri otvorených konštrukčných dielcoch.

Ďalej je tu aj napriek všetkým opatreniam nebezpečenstvo skrytých zvyškových rizík.

## Bezpečná práca

 Pred uvedením tohto výrobku do činnosti si prečítajte a vezmite na vedomie nasledovné pokyny **a v danej krajine platné bezpečnostné nariadenia, aby ste chránili seba i ostatných pred možnými zraneniami.**

 Bezpečnostné pokyny odovzdajte ďalej všetkým osobám, ktoré s prístrojom pracujú.

 Dobre si tieto bezpečnostné pokyny uschovajte.

- Pred použitím sa oboznámte s prístrojom pomocou návodu na obsluhu.
- Prístroj nepoužívajte na účely, na ktoré nie je určený (viď. „Použitie na stanovený účel“ a „Práca s vysávačom na lístie“).
- Dbajte na **bezpečný postoj** a stále udržiavajte **rovnováhu**. Nepredkláňajte sa.
- Buďte **pozorní**. Dávajte pozor na to, čo robíte. Do práce sa púšťajte s **rozvahou**. **Nepoužívajte** prístroj:
  - keď ste **unavení**,
  - pod vplyvom drog, alkoholu alebo liekov, ktoré môžu ovplyvniť Vašu schopnosť úsudku.
- Pri práci noste:
  - ochranné okuliare a ochranný štít
  - pracovné rukavice
  - ochrana sluchu
  - protišmykovú obuv
  - dlhé nohavice
- Noste vhodné pracovné oblečenie :
  - žiadne voľné oblečenie alebo šperky
- **Človek obsluhujúci prístroj** má v pracovnom priestore prístroja zodpovednosť voči tretím osobám.

- **Deti a mládež** pod 16 rokov a osoby, ktoré nečítali návod na obsluhu, nesmú stroj obsluhovať.
- **Deti** držte ďalej od prístroja.
- Nikdy prístroj nepoužívajte, pokiaľ sú v blízkosti nezainteresované osoby.
- Užívateľ je zodpovedný za nehody s inými osobami alebo za nehody týkajúce sa ich majetku.
- **Nikdy nenechávajte prístroj bez dozoru.**
- Udržiavajte svoj **pracovný priestor v poriadku!** Neporiadok môže mať za následok nehody .
- Prístroj nepreťažujte! Vaša práca bude lepšia a bezpečnejšie v **udávanej dobe prevádzky**.
- Prístroj prevádzkujte len s kompletnými a správne nasadenými **ochrannými pomôckami** a nič, čo by mohlo ovplyvniť bezpečnosť prístroja, na ňom nemeňte.
- Prístroj príp. časti prístroja **neprerábajte**.
- Na prístroj nestriekajte vodu. (Zdroj nebezpečenstva zo strany elektrického prúdu).
- Nenechávajte prístroj stáť **na daždi** alebo nepracujte v daždi.
- Prístroj uskladňujte len na **suchom mieste** mimo dosahu detí.
- Prístroj vypnite a vyťahnite **siet'ovú zástrčku zo zásuvky** pri:

- opravárenských prácach
- údržbársky a čistiacich prácach
- odstraňovaní porúch
- preverovaní elektrických prípojkových vedení, či sú tieto zamotané alebo poškodené
- preprave
- opustení prístroja (aj pri krátkych prerušeníach)
- nezvyčajných zvukoch a vibráciách

- Na prístroji preverte prípadné **poškodenia**:
  - pred ďalším použitím prístroja musí byť dôkladne preverená bezchybná a účelová funkčnosť ochranných zariadení.
  - Preverte, či nie sú časti poškodené alebo chybné. Všetky časti musia byť správne namontované a všetky podmienky musia byť splnené, aby bola zabezpečená bezchybná prevádzka.
  - **Poškodené ochranné zariadenia** a ich častí musia byť odborne opravené alebo vymenené autorizovaným odborným servisom, pokiaľ nie je niečo iné uvedené v návode na použitie.
  - Poškodené alebo nečitateľné bezpečnostné nalepovacie štítky je treba nahradiť.

## Elektrická bezpečnosť

- Vyhotovenie elektrického prípojného vedenia podľa normy IEC 60245 (H 07 RN-F) s minimálnym priemerom žily
  - ⇒ 3 x 1,5 mm<sup>2</sup> pri dĺžke kábla do 25 m
  - ⇒ 3 x 2,5 mm<sup>2</sup> pri dĺžke kábla nad 25 m
- Dlhé a tenké prípojné vedenia spôsobujú pokles napätia. Motor nikdy viac nedosiahne svoj maximálny výkon, funkcia prístroja sa zredukuje.



### **doplňkové BEZPEČNOSTNÉ POKYNY**

- Prístroj smú obsluhovať len osoby nad 16 rokov, ktoré čítali návod na obsluhu a porozumeli mu.
- Noste Vaše ochranné vybavenie (ochranné okuliare/-ochranný štít, ochranné rukavice, ochranu sluchu, nešmykľavú obuv, dlhé nohavice), aby ste sa chránili pred možnými zraneniami.
- Nikdy nemieďte sacou/fúkacou trubicou na osoby alebo zvieratá. Nefúkajte predmety tým smerom, kde stoja ľudia alebo zvieratá.
- Diváci musia dodržiavať minimálny odstup 5 m.
- **Pozor na rozvírené a dookola lietajúce predmety.** Obzvlášť nebezpečný je pri tom efekt spätného odrazu od múrov a stien domov. **Pred začiatkom práce prekontrolujte pracovný priestor a počas práce dávajte pozor na cudzie telesá (napr. kamene).**
- Neprevádzkujte prístroj mokrymi rukami alebo za vlhkého počasia.
- Nevkladajte ruky a nohy do blízkosti rotujúceho lopatkového kolesa.
- Prípojkové vedenie odvádzajte vždy smerom dozadu za prístroj. Ináč hrozí nebezpečenstvo potknutia, pošmyknutia alebo pádu.
- Pripevnite prípojkové vedenie vzadu na prístroj.



- Nikdy neprevádzkujte prístroj
  - bez zberného vaku,
  - s neuzatvoreným zipsom na zbernom vaku

 **Vysávač na listie funguje len vtedy, keď je uzavretý klapkový uzáver na čistenie (bezpečnostné vypnutie).**

### **Čo všetko môžem vysávať a rozfúkavať?**

#### **ÁNO**

ľahké a suché materiály napr. suché listie, záhradný odpad ako je tráva, malé vetvičky a kúsky papierov

#### **NIĽ**

ťažké materiály, ako sú napr. kov, kamene, konáre, jedľové šišky alebo rozbité sklo

- Zástrčka a zásuvkové spojenia na prípojných vedeniach musia byť z gumy, mäkkého PVC alebo iného termoplastického materiálu rovnakej mechanickej pevnosti alebo musia byť týmto materiálom potiahnuté.
- Zástrčkové zariadenie prípojkového vedenia musí byť chránené pred striekajúcou vodou .
- Pri kladení **prípojného vedenia** treba dávať pozor na to, aby tieto neboli zaseknuté, zalomené a zástrčkové spojenie nebolo mokré.
- **Kábel** nepoužívajte na účely, na ktoré nie je určený. Kábel **chráňte pred vysokými teplotami, olejom a ostrými hranami**. Kábel nepoužívajte na vytiahnutie zástrčky zo zásuvky.
- Pravidelne kontrolujte **predlžovací kábel** a ak je poškodený, vymeňte ho.
- Nepoužívajte **žiadne chybné prípojné vedenie**.
- Vonku používajte len na to **určené** a tomu zodpovedajúce označené predlžovacie káble.
- Nepoužívajte **žiadne provizórne** elektrické prípojky .
- Ochranné zariadenia **nikdy nepremosťujte** alebo nevyradzujte z prevádzky.

 **Elektrickú prípojku** príp. opravy na elektrických častiach prístroja má vykonávať autorizovaný odborník - elektrikár alebo jedno z našich servisných zákazníckych miest. Je treba rešpektovať miestne predpisy, predovšetkým to, čo sa týka ochranných opatrení.

 **Opravy** na iných častiach prístroja majú byť vykonané **výrobcom** príp. jedným z našich servisných zákazníckych miest.

 Používajte len originálne náhradné dielce. **Použitím iných náhradných dielcov** môžu vzniknúť užívateľovi nehody. Za škody z tohoto vyplývajúce výrobca neručí.

## Uvedenie do činnosti

- **Uistite sa**, že prístroj je kompletne a podľa predpisov zmontovaný.
- **Pred každým použitím** prekontrolujte:
  - na **prípojkom** vedení chybné miesta (trhliny, zárezy a pod.)
    -  nepoužívajte žiadne chybné vedenie
  - na prístroji prípadné poškodenia (viď. Bezpečná práca)
  - či sú všetky skrutkové spoje pevne dotiahnuté

### **Prípojenie ku sieti**

- Porovnajte napätie udávané na typovom štítku prístroja so sieťovým napätím a zapojte prístroj do vhodnej, predpisom zodpovedajúcej zásuvky.
- Používajte **predlžovací kábel** s dostatočným priemerom.
- Nepoužívajte **žiadne chybné prípojkové vedenie**.
- Prístroj zapojte cez **ochranný vypínač chybného prúdu** 30 mA .

### **Bezpečnostná elektrická poistka: 10 A**

- ⚠ Prístrojom nenasávajte alebo nerozŕukujte horľavé, výbušné alebo dymiace predmety ako sú cigarety, zápalky alebo horúci popol.
- ⚠ Nenasávajte alebo nerozŕukujte žiadne tekutiny, obzvlášť žiadne horľavé tekutiny ako je benzín. Rovnako tak nepoužívajte prístroj v blízkosti takýchto látok.

## 🔧 Obsluha

### zapnutie / vypnutie

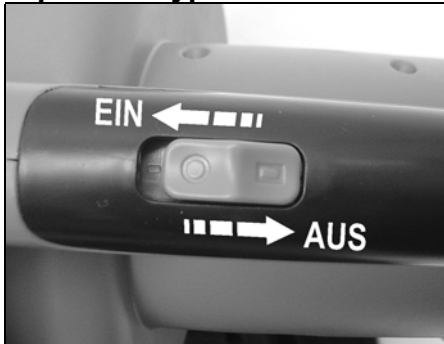

- ⚠ Pred uvedením prístroja do činnosti sa ubezpečte, že je namontovaný zberný vak, že nie je poškodený alebo opotrebovaný a zips na ňom je zatiahnutý.

### Pokyny k používaniu prístroja na vysávanie - drvenie

1. Nastavte prepínač do polohy vysávanie - drvenie.
2. Prístroj držte pevne za rúčku a dajte si popruh na plece. Popruh si nastavte tak, aby bolo zaručené príjemné a bezpečné nosenie prístroja.
3. Prístroj zapnite.
4. Prístrojom pomaly a rovnomerne pohybujte nad nasávaným materiálom. Nezatlačajte prístroj do vnútra medzi listy.
5. Sací výkon sa zníži, ak je zberný vak plný. Vtedy prístroj vypnite a vytiahnite sieťovú zástrčku zo zásuvky. Otvorte zips a vyprázdňte zberný vak.
6. Po ukončení práce nastavte prepínač na fúkanie, aby sa odstránili zvyšky zo sacej/fúkacej trubice.



- ⓘ **Skoré zberanie lístia!** – Je rozumné, zbierať lístie, pokiaľ je to možné, za suchého počasia a čo najrýchlejšie ako je to možné po jeho opadaní. Mokré lístie predstavuje problém. Rovnako tak lístie, ktoré začalo hniť alebo je uložené na veľkej kope.

### Pokyny k používaniu prístroja ako fukára

1. Nastavte prepínač do polohy fukára.
2. Prístroj držte pevne za rúčku a dajte si popruh na plece. Popruh si nastavte tak, aby bolo zaručené príjemné a bezpečné nosenie prístroja.
3. Prístroj zapnite.
4. Sacou/fúkačou trubicou pohybujte pomaly a rovnomerne zatáčajúc zo strany na stranu pár centimetrov nad zemou.



### Vysávač na lístie s reguláciou otáčok

U tohto prevedenia je možné počet otáčok motora a tým aj sací a fúkačú výkon regulovať. Počet otáčok môžete plynulo nastaviť od 3400 min<sup>-1</sup> do 14000 min<sup>-1</sup>.



### Údržba a ošetrovanie



Pred údržbárskymi a čistiacimi prácami vytiahnite sieťovú zástrčku.

Vysávač na lístie uskladňujte na **suchom mieste** mimo dosahu detí.

👉 Pri prípadnom výskyte poruchy sa obráťte na výrobcu alebo na ním poverenú firmu (viď. súpis zákazníckych servisných služieb).

ⓘ Rešpektujte nasledovné, aby bola zachovaná funkčnosť vysávača na lístie.

### Čistenie prístroja

Po ukončení práce dôkladne vyčistite prístroj.

1. Udržiavajte vzduchové ventilačné štrbiny bez prachu. Štrbiny čistite pomocou malej kefy.
2. Saciu/fúkačú trubicu čistite pomocou štandardnej bežnej predávanej kefy na fľaše.
3. Otvorte čistiacu klapku A na čistenie turbíny drviča B.

ⓘ **Nikdy sa nedotýkajte prepínača „nasávania / fúkania“ pri otvorenej čistiacej klapke.**



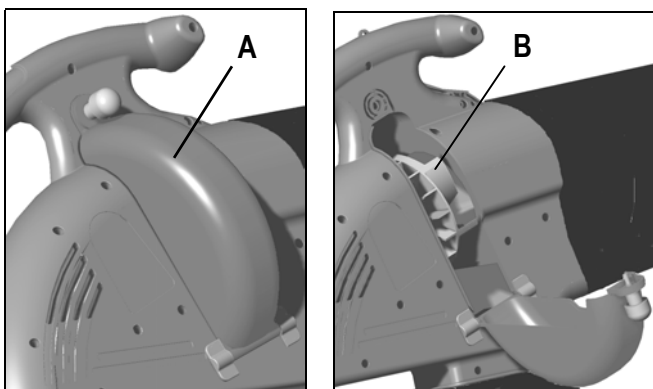

## Čistenie zberného vaku

Zberný vak vyprázdnite po každom použití.

1. Zberný vak dobre vytraste.
2. Vnútnú stranu otočte smerom do vonka, aby bolo možné zberný vak vykefovať.
3. Pri silnom zašpinení alebo minimálne raz do roka zberný vak ručne operte v jemnom mydlovom roztoku.

**i** Pri ťažkom chode zipsu namažte zuby na zipse suchým mydlom.

**⚠** Kvôli Vašej vlastnej bezpečnosti kontrolujte pravidelne zberný vak, či nie je poškodený. Poškodený zberný vak bezpodmienečne vymeňte.

4. Prístroj vytrite pomocou mäkkej, čistej handry. Používajte k tomu jemný mydlový roztok.

**⚠** Prístroj nečistite

- pod tečúcou vodou.
- vysokotlakovým čističom.
- silnými čistiacimi prostriedkami obsahujúcimi, kyselinu, chlór, benzín a petrolej.

## Možné poruchy

problém	možná príčina	odstránenie
Motor nebeží	<p>⇒ chyba sieťové napätie (výpadok prúdu)</p> <p>⇒ chybný prípojkový kábel</p> <p>⇒ nie je uzatvorená čistiaca klapka ( je spustené bezpečnostné odstavenie)</p> <p>⇒ Motor alebo spínač sú chybné</p>	<p>⇒ prekontrolujte bezpečnostnú elektrickú poistku (10 A)</p> <p>⇒ vymeňte kábel príp. nechajte skontrolovať (elektrikár - odborník)</p> <p><b>⚠</b> chybné káble viac nepoužívajte</p> <p>⇒ uzatvorte čistiacu klapku</p> <p>⇒ z dôvodu odstránenia problému sa obráťte na výrobcu alebo na ním autorizovanú firmu (viď. súpis zákaznických servisných služieb)</p>
Nasávaný materiál nie je správne pohlcovaný (znížený sací výkon)	<p>⇒ prístroj je upchatý príp. blokováný</p> <p>⇒ zberný vak je príliš plný</p> <p>⇒ nastavený počet otáčok je príliš nízky (len pri vysávačoch na lístie s plynulo nastaviteľnou reguláciou počtu otáčok)</p> <p>⇒ prípojkové vedenie je príliš dlhé alebo je príliš malý priemer.</p> <p>⇒ Zásuvka je umiestnená príliš ďaleko od hlavnej prípojky a priemer prípojkového vedenia je príliš malý.</p>	<p>⇒ prístroj zvnútra vyčistite</p> <p>⇒ vyprázdnite zberný vak</p> <p>⇒ nastavte vyšší počet otáčok</p> <p>⇒ prípojkové vedenie minimálne 1,5 mm<sup>2</sup>, maximálne 25 m dlhé. Pri dlhšom kábli priemer minimálne 2,5 mm<sup>2</sup>.</p>

## Technické údaje

Model	2100	2200	2300	2400	2500
Výkon motora P <sub>1</sub>	2100 W	2200 W	2300 W	2400 W	2500 W
Motor	Motor striedavého napätia 230 V ~ 50 Hz				
Počet otáčok n bez regulácie počtu otáčok	14000 min <sup>-1</sup>				
Počet otáčok n s reguláciou počtu otáčok	3400 – 14000 min <sup>-1</sup>				
Prúd vyfúkavaného vzduchu (max. rýchlosť vzduchu)	270 km/h				
Sací výkon (max. množstvo vzduchu)	780 m <sup>3</sup> /h				
Prenos vibrácií do rukoväte (podľa EN 1033/DIN 45675)	$a_{vhw} = < 2,5 \text{ m/s}^2$				
Zberný vak (objem)	45 litrov				
Hmotnosť	5,4 kg				
Hladina akustického tlaku L <sub>PA</sub> (podľa 2000/14/ES)	90 dB (A)				
Hladina akustického výkonu L <sub>WA</sub> (podľa 2000/14/ES)	nameraná hladina akustického výkonu 102 dB (A) zaručená hladina akustického výkonu 103 dB (A)				

## Záruka

- Preberáme 2 roky záruku od dodávky prístroja zo skladu obchodníka, a síce za nedostatky, ktoré sa vyskytli v dôsledku materiálových alebo výrobných chýb.
- Na škody spôsobené neodborným zaobchádzaním alebo nedostatočným zabalením pri spätočnej preprave prístroja príp. v dôsledku nedodržania návodu na obsluhu sú nároky na záruku vylúčené.
- Chybné časti je treba zaslať nášmu závodu ako zásielku, ktorá je oslobodená od poštovného a bez prepravných nákladov. Rozhodnutie o bezplatnom zaslaní náhradnej dodávky prináleží nám.
- Záruka sa nevzťahuje na bežné opotrebenie turbíny drviča a zberného vaku.
- Práce, ktoré sa vyskytnú v súvislosti so zárukou, vykonáme my. Odstránenie porúch inou firmou si vyžaduje výslovný súhlas z našej strany.
- Záruku poskytneme len pri použití originálnych náhradných dielcov.
- Vyhradzujeme si právo na zmeny, ktoré slúžia na technický rozvoj.
- Na separovanú recykláciu sú vhodné všetky plastové časti. Aby ste mohli vrátiť už viac nepoužiteľné prístroje pomocou recyklácie späť do obehu, spojte sa s výrobcom. Výrobca Vám vyčíslí aktuálne náklady na recykláciu.



Stroja ne smete zaganjati preden preberete to navodilo za uporabo, upoštevate vse navedene napotke in stroj sestavite na opisani način.

**Navodilo shranite za kasnejšo uporabo.**

## Vsebina

Sestavljanje	1
Simboli stroja / navodila za uporabo	76
Obseg dostave	76
Obratovalni časi	76
Namenska uporaba	76
Ostala tveganja	77
Varno delo	77
Zagon	78
Delo s sesalnikom za listje	78
Vzdrževanje in nega	79
Garancija	80
Možne motnje	80
Tehnični podatki	81
Izjava o skladnosti	82
Nadomestni deli	84

## Simboli na stroju

Pred zagonom preberite in upoštevajte navodilo za uporabo in varnostne napotke.	Pred popravilanjem, vzdrževanjem in čiščenjem izklopite motor in omrežni vtič izvlecite iz vtičnice.
Nevarnost skozi sesekljane dele pri obratujočem motorju – nestrokovne osebe ter domače živali oddaljite iz področja nevarnosti.	Nosite zaščito za oči in sluh.
	Zaščitite pred vlago.

## Simboli v navodilu za uporabo



**Grozeča nevarnost ali nevarna situacija.** Neupoštevanje teh napotkov lahko ima za posledico poškodbe ali privede do materialne škode.



**Pomembni napotki za strokovno ravnanje.** Neupoštevanje teh napotkov lahko privede do motenj.



**Uporabniški napotki.** Ti napotki vam pomagajo pri optimalni rabi vseh funkcij.



**Montaža, posluževanje in vzdrževanje.** Tu se natančno razlaga, kaj morate narediti.

## Obseg dostave



Po jemanju iz embalaže preverite ali je vsebina škatle

- popolna
- Morebitne transportne poškodbe

O pritožbah takoj obvestite prodajalca, dobavitelja oz. proizvajalca. Poznejših reklamacij ne moremo priznati.

- 1 tovarniško montirana enota stroja
- 1 sesalna cev zadaj
- 1 sesalna cev spredaj (deloma s kolesi)
- Zajemna vreča

## Obratovalni časi

Prosimo vas, da upoštevate lokalne predpise.

## Namenska uporaba

- Sesalnik, pihalnik in rezalnik za listje je primeren le za lahke in suhe snovi kot npr. listje in vrtni odpadki kot so trava, male vejice in koščki papirja.
- Sesanje, pihanje in rezanje težkih snovi kot npr. kovine, kamnov, vej, jelkovih storžev ali razbitega stekla je izrecno prepovedano.
- Zaradi nevarnosti telesnega ogrožanja se stroja nikoli ne sme uporabljati v področjih s prahom in tekočinami nevarnimi za zdravje ali kot mokri sesalnik.
- Razen sesanja in pihanja ni dovoljena nobena druga uporaba.
- Sesalnik, pihalnik in rezalnik za listje je zasnovan le za privatno uporabo v skladu s svojo namembnostjo.
- Kot aparati za privatno uporabo v hiši in vrtu se razumejo takšni, ki se ne uporabljajo na javnih površinah, v parkih, športnih igriščih ter v kmetijstvu in gozdarstvu.
- Kot nenamenska se šteje vsaka drugačna upraba. Proizvajalec ne prevzema jamstva za škode, ki izhajajo iz takšne uporabe - tveganje zanje nosi izključno uporabnik.

## Ostala tveganja

 Tudi pri namenski uporabi lahko kljub upoštevanju vseh zadevnih varnostnih določil obstajajo zaradi namembne konstrukcije preostala tveganja.

Preostala tveganja se lahko zmanjšajo če se varnostna določila in namenska uporaba upoštevajo skupaj z navodilom za uporabo.

Previdnost in pozornost zmanjšujejo tveganje osebnih in stvarnih poškodb.

- Neupoštevani ali spregledani varnostni ukrepi lahko privedejo do poškodb uporabnika ali lastnine.
- Ogrožanje s tokom pri uporabi nenamenskih električnih priključnih vodov.
- Dotikanje delov pod napetostjo pri odprtih električnih sestavnimi deli.

Poleg tega lahko kljub vsemi izpeljanimi ukrepi obstajajo neopazna tveganja.

## Varno delo

 **Pred zagonom tega izdelka preberite in upoštevajte naslednje napotke in varnostna določila, ki veljajo v posamezni državi, da pred možnimi poškodbami zaščitite sebe in druge.**

 Varnostne napotke posredujte vsem osebam, ki delajo z strojem.

 Dobro shranite te varnostne napotke.

- Pred uporabo se s pomočjo navodila za uporabo seznanite z strojem.
- Stroja ne uporabljajte za nenamensko delo (poglejte poglavji "Namenska uporaba" in "Delo s sesalnikom za listje").
- Poskrbite za **varno stojišče** in vedno vzdržujte **ravnotežje**. Ne sklanjajte se.
- Bodite **previdni**. Pazite na to, kaj delate. Pri delu postopajte **razumno**. Stroja **ne uporabljajte**:
  - če ste **utrjeni**.
  - če se nahajate pod vplivom mamil, alkohola ali zdravil, ki lahko zmanjšajo vašo zmožnost presojanja.
- Pri delu nosite
  - zaščitna očala ali zaščitni vizir
  - delovne rokavice
  - zaščito za sluh
  - obutev, ki ne drsi
  - dolge hlače
- Nosite primerna delovna oblačila:
  - ne ohlapnih oblačil ali nakita
- **Uporabnik** je v delovnem področju stroja odgovoren za druge osebe.

- **Otroci in mladostniki** mlajši od 16 let in osebe, ki niso prebrale navodila za uporabo, ne smejo posluževati stroja.
- **Otroke** oddaljite od stroja.
- Stroja nikoli ne uporabljajte, če se v njegovi bližini nahajajo neudeležene osebe.
- Uporabnik je odgovoren za nesreče drugih oseb ali njihove lastnine.
- Stroja nikoli ne puščajte **brez nadzora**.
- Vzdržujte **red na svojem delovnem področju!** Posledica nereda so lahko nesreče.
- Ne preobremenjujte stroja! Dela boste boljše in varnejše v **navedenem območju zmogljivosti**.
- S strojem delajte le ob kompletnimi in pravilno montiranimi **varnostnimi napravami**. Na stroju ne spreminjajte ničesar, s čimer bi lahko ogrozili varnost.
- **Ne spreminjajte** stroja oz. dele stroja.
- Stroja ne škropite z vodo. (vir nevarnosti električnega udara).
- Stroja ne puščajte **na dežju** oz. ne delajte po deževnem vremenu.
- Stroj hranite le na **suhem mestu** zunaj dostopa otrok.
- Stroj izklopite in **omrežni vtič izvlecite iz vtičnice** pri:
  - popraviljanju
  - vzdrževanju in čiščenju
  - odpravljanju motenj
  - preverjanju ali so priključni vodi zaviti ali poškodovani
  - transportu
  - zapaščanju (tudi ob kratkočasnih prekinitvah)
  - nenavadnih zvokih in vibracijah

- Preverite ali se na stroju nahajajo morebitne **poškodbe**:
  - Pred nadaljnjo uporabo stroja morate skrbno preskusiti ali **varnostne naprave** delujejo brezhibno in v skladu s svojo namembnostjo.
  - Preverite ali so deli poškodovani oz. pokvarjeni. Vsi deli morajo biti pravilno montirani in izpolnjevati vse pogoje za zagotovitev brezhibnega obratovanja.
  - **Poškodovane varnostne naprave** in deli se morajo strokovno popraviti ali zamenjati v pooblaščenih strokovnih delavnicah če to v navodilu za uporabo ni določeno drugače.
  - Treba je zamenjati poškodovane ali nečitljive varnostne nalepke.

## Električna varnost

- Izvedba priključnega voda po IEC 60245 (H 07 RN-F) s presekom žil najmanj od
  - ⇒ 3 x 1,5 mm<sup>2</sup> pri dolžini kabla do 25 m
  - ⇒ 3 x 2,5 mm<sup>2</sup> pri dolžini kabla preko 25 m
- Dolgi in tenki priključni vodi ustvarjajo upad napetosti. Motor ne dosega svoje maksimalne zmogljivosti, pri čemer se zmanjšuje funkcioniranje stroja.
- Vtiči in priključne vtičnice na priključnih vodih morajo biti iz gume, mehkega PVC-ja ali drugega termoplastičnega materiala enake mehanske vzdržljivosti ali prevlečene s tem materialom.



### dodatni VARNOSTNI NAPOTKI

- Stroj smejo posluževati le osebe starejše od 16 let, ki so prebrale in razumele navodilo za uporabo.
- Nosite svojo zaščitno opremo (zaščitna očala/vizir, rokavice, zaščito za sluh, obutev, ki ne drsi, dolge hlače), da se zaščitite pred možnimi poškodbami.
- Sesalne/pihalne cevi nikoli ne usmerjajte na osebe ali živali. Predmetov ne pihajte v smer, v kateri stojijo osebe ali živali.
- Opazovalci morajo vzdrževati varnostno razdaljo najmanj od 5 m.
- **Previdnost pred dvigajočimi se in letečimi predmeti.** Posebej nevaren je pri tem protipovratni efekt na zidovih ali stenah. **Pred začetkom dela preverite delovno področje in med delom pazite na tujke (npr. kamne).**
- S strojem ne delajte z mokrimi rokami ali ob vlažnem vremenu.
- Rok ali nog ne približujte k vrtečemu se propelerju.
- Priključni vod vedno speljite izza stroja. V nasprotnem primeru obstaja nevarnost spotikanja, podrsavanja ali padanja.
- Priključni vod pritrdite zadaj na stroju.



- Stroja nikoli ne poganjajte
  - brez zajemne vreče,
  - z odprto zadrgo zajemne vreče

 **Sesalnik za listje deluje le če je čistilna loputa zaprta (varnostni izklop).**

### Kaj lahko sesam in odpihujem?

#### **DA**

lahke in suhe snovi, npr. suho listje in vrtno odpadke kot so trava, majhne vejice in koščki papirja

#### **NE**

težke snovi, kot npr. kovine, kamne, veje, jelkove storže ali razbito steklo

 **S strojem ne sesajte ali odpihujte gorečih, eksplozivnih ali kadečih se predmetov kot so cigarete, vžigalice ali vroča pepel.**

- Vtična naprava priključnega voda mora biti zaščitena pred škropljenjem.
- Pri polaganju **priključnih vodov** pazite na to, da jih ne zmečkate, prepognete in da se vtični spoj ne zmoči.
- **Kabela** ne uporabljajte nenamensko. Kabel **zaščitite pred vročino, oljem in ostrimi robovi**. Vtiča ne vlecite iz vtičnice s potegovanjem za kabel.
- Redno preverjajte **podaljševalne kable** in zamenjajte jih, če so poškodovani.
- Ne uporabljajte **poškodovanih priključnih vodov**.
- Na odprtem uporabljajte le za to **dovoljene** in ustrezno označene podaljševalne kable.
- **Ne uporabljajte provizornih** električnih priključkov.
- Varnostnih naprav **nikoli ne premoščajte** ali izklaplajte.

 **Električni priključek** oz. **popravila** na električnimi deli stroja sme opravljati **pooblaščen** električar ali ena iz naših servisnih delavnic. Treba je upoštevati lokalne predpise zlasti glede varnostnih ukrepov.

 **Popravila** drugih delov stroja sme opravljati le **proizvajalec** oz. ena iz njegovih servisnih delavnic.

 Uporabljajte samo originalne nadomestne dele. Z **uporabo drugačnih nadomestnih delov** lahko pride do nesreč uporabnika. Proizvajalec ne jamči za škodo, ki je nastala zaradi takšne uporabe.

## Zagon

- **Prepričajte se**, da je stroj montiran v celoti in v skladu s predpisi.
- **Pred vsako uporabo** preverite:
  - **priključne vode** na poškodovana mesta (razpoke, reze in pd.)
    -  ne uporabljajte poškodovanih vodov
  - stroj na morebitne poškodbe (gl. Varno delo)
  - ali so vsi vijaki spoji čvrsto pritegnjeni

### Omrežni priključek

- Primerjajte napetost navedeno na tipski ploščici stroja z omrežno napetostjo in stroj priključite na ustrezno vtičnico, ki je usklajena s predpisi.
- Uporabljajte **podaljševalne kable** z zadostnim presekom.
- Ne uporabljajte **poškodovanih priključnih vodov**.
- Stroj priključite na **Fi-zaščitno stikalo** (stikalo za zaščito pred okvarnim tokom) 30 mA.

### Varovalka: 10 A

**⚠** Ne sesajte ali odpihujte tekočin, predvsem ne vnetljivih tekočin kot je bencin. Stroja ne uporabljajte v bližini takšnih snovi.

## Posluževanje

### Vklop / Izklop

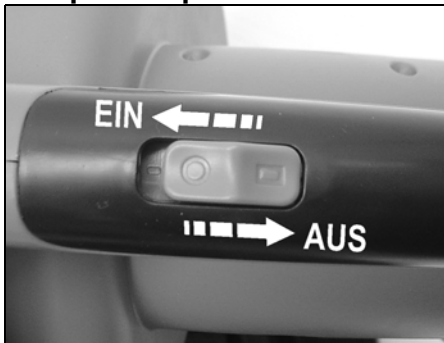

**⚠** Pred zagonom se prepričajte, da je zajemna vreča montirana, da ni poškodovana ali obrabljena in da je zadruga zaprta.

### Napotki za uporabo kot sesalne/rezalne naprave

1. Preklopnik postavite na položaj za sesanje in rezanje.
2. Stroj čvrsto držite za ročaj in nosilni pas si zadenite za ramo. Nosilni pas nastavite tako, da bo zagotovljeno ugodno in varno nošenje stroja.
3. Vključite stroj.
4. Stroj počasi in enakomerno pomikajte preko materiala za sesanje. Stroja ne vtiskajte v listje.
5. Sesalna zmogljivost se zmanjša ko je zajemna vreča polna. Izklopite stroj in omrežni vtič izvlecite iz vtičnice. Odprite zadrugo in potem spraznite zajemno vrečo.
6. Po zaključku dela preklopnik postavite na odpihanje, da iz sesalne/pihalne cevi odstranite ostanke.



**ⓘ** **Listje poberte pravočasno!** – Priporočljivo je, da listje pobirate ob suhem vremenu in takoj po padanju. Mokro listje predstavlja težavo. Težavo predstavlja tudi listje, ki je že začelo razpadati ali ki se nahaja v velikih kupčkih.

### Napotki za uporabo kot pihalo

1. Preklopnik postavite na položaj za pihanje.
2. Stroj čvrsto držite za ročaj in nosilni pas si zadenite za ramo. Nosilni pas nastavite tako, da bo zagotovljeno ugodno in varno nošenje stroja.

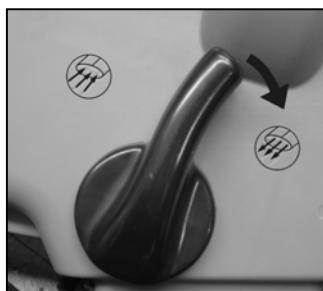

3. Vključite stroj.
4. Sesalno/pihalno cev zamahujoč pomikajte počasi in enakomerno nekoliko centimetrov nad tlemi z ene na drugo stran.

### Sesalnik za listje z regulacijo števila vrtljajev

Pri tej izvedbi se lahko regulira število vrtljajev motorja i sesalna ter pihalna zmogljivost. Število vrtljajev lahko brezstopenjsko nastavljate od 3400 min<sup>-1</sup> do 14000 min<sup>-1</sup>.



## Vzdrževanje in nega



Omrežni vtič pred vzdrževalnimi deli in popraviljanju izvlecite iz vtičnice.

Sesalnik za listje shranite na **suhem mestu** zunaj dostopa otrok.

**👉** Pri morebitnih motnjah se obrnite na proizvajalca ali na pooblaščen firmo (poglejte seznam servisnih služb).

**ⓘ** Za ohranjanje učinkovitosti sesalnika za listje upoštevajte naslednje.

### Čiščenje stroja

**Stroj temeljito očistite po zaključku dela.**

1. Iz rešetk za ventilacijo odstranite prah. Rešetke čistite z majhno krtačo.
2. Sesalno/pihalno cev čistite z običajno krtačo za steklenice.
3. Čistilno loputo A odprite za čiščenje rezalne turbine B.

**ⓘ** Preklopnika "Sesanje / Pihanje" nikoli ne sprožite pri odprti čistilni loputi.

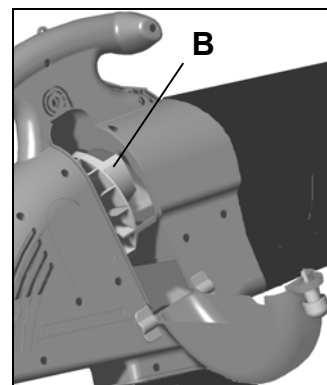
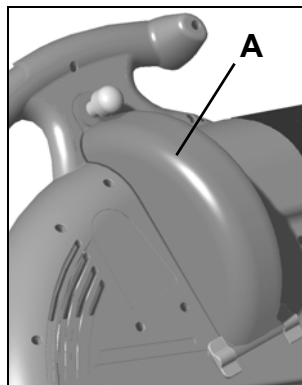

4. Stroj obrišite z mehko, čisto krpo. V ta namen uporabljajte blago milnico.

 Stroja ne čistite

- pod tekočo vodo.
- z visokotlačnim čistilcem.
- z ostrimi čistilnimi sredstvi, ki vsebujejo kislino, klor, bencin ali petrolej.

## Čiščenje zajemne vreče

### Zajemno vrečo spraznite po uporabi.

1. Zajemno vrečo dobro stresite.
2. Notranjo stran obrnite navzven, da zajemno vrečo lahko skrtačite.
3. Zajemno vrečo vsaj enkrat letno ali če je zelo zamazana operite z roko v blagi milnici.

 Pri trdosti zadrge zobje zadrge natrite s suhim milom.

 Zaradi lastne varnosti vedno preverjajte, ali je zajemna vreča poškodovana. Poškodovano zajemno vrečo takoj zamenjajte.

## Garancija

- Dajemo 2 leti garancije od dostave stroja s skladišča prodajalca za pomanjkljivosti, ki lahko nastanejo zaradi napak v materialu in proizvodnji.
- Pravice iz garancije izključujejo škodo, ki je nastala zaradi nestrokovnega ravnanja ali nepravilnega pakiranja pri povratnem transportu stroja oz. neupoštevanju navodila za uporabo.
- Poškodovane dele je naši tovarni treba poslati brez poštnine in prosto voznine. Pridržujemo pravico do odloka o brezplačni nadomestni dostavi.
- Z garancijo ni zajeta normalna obraba rezalne turbine in zajemne vreče.
- Izvedli bomo vsa morebitna garancijska popravila. Druga firma lahko odpravi poškodbo le ob našem dovoljenju.
- Garancijo dajemo samo pri uporabi originalnih nadomestnih delov.
- Pridržujemo pravico do sprememb, ki so namenjene za tehnični napredek.
- Vsi plastični deli so označeni za sortno recikliranje. Če neuporabne stroje želite oddati na mesto za recikliranje, stopite v stik s proizvajalcem. Proizvajalec bo vam sporočil trenutne stroške recikliranja.

## Možne motnje

Težava	možen vzrok	Odprava
Motor se ne zaganja	<ul style="list-style-type: none"> <li>⇒ Ni omrežne napetosti (izpad toka)</li> <li>⇒ Priključni kabel poškodovan</li> <li>⇒ Čistilna loputa ni zaprta (sprožen je varnostni izklop)</li> <li>⇒ Motor ali stikalo pokvarjena</li> </ul>	<ul style="list-style-type: none"> <li>⇒ Preverite varovalko (10 A)</li> <li>⇒ Zamenjajte kabel ali ga dajte preveriti (električar)</li> <li> poškodovanih kablov ne uporabljajte več</li> <li>⇒ Zaprite čistilno loputo</li> <li>⇒ Za odpravo težav se obrnite proizvajalcu ali njegovi pooblašeni firmi (poglejte seznam servisnih služb)</li> </ul>
Material za sesanje ni dobro vsesan (zmanjšana sesalna zmogljivost)	<ul style="list-style-type: none"> <li>⇒ Stroj je zamašen oz. blokirán</li> <li>⇒ Zajemna vreča je prepolnjena</li> <li>⇒ nastavljeno število vrtljajev prenizko (le pri sesalnikih za listje z brezstopenjsko regulacijo števila vrtljajev)</li> <li>⇒ Priključni vod je predolg ali ima premajhen presek.</li> <li>⇒ Vtičnica je preveč oddaljena od glavnega priključka in premajhen presek priključnega voda.</li> </ul>	<ul style="list-style-type: none"> <li>⇒ Očistite notranjost stroja</li> <li>⇒ Spraznite zajemno vrečo</li> <li>⇒ nastavite višje število vrtljajev</li> <li>⇒ Priključni vod minimalno 1,5 mm<sup>2</sup>, dolg maksimalno 25 m. Pri daljših kablkih presek minimalno 2,5 mm<sup>2</sup>.</li> </ul>

## Tehnični podatki

Model	2100	2200	2300	2400	2500
Zmogljivost motorja P <sub>1</sub>	2100 W	2200 W	2300 W	2400 W	2500 W
Motor	Motor na izmenični tok 230 V ~ 50 Hz				
Število vrtljajev n brez regulacije števila vrtljajev	14000 min <sup>-1</sup>				
Število vrtljajev n z regulacijo števila vrtljajev	3400 – 14000 min <sup>-1</sup>				
Pihalni zračni tok (maks. hitrost zraka)	270 km/h				
Sesalna zmogljivost (maks. količina zraka)	780 m <sup>3</sup> /h				
Vibracije rok (po EN 1033/DIN 45675)	$a_{vhw} = < 2,5 \text{ m/s}^2$				
Zajemna vreča (prostornina)	45 litrov				
Teža	5,4 kg				
Nivo zračnega tlaka L <sub>PA</sub> (po 2000/14/EG)	90 dB (A)				
Nivo jakosti zvoka L <sub>WA</sub> (po 2000/14/EG)	izmerjeni nivo jakosti zvoka 102 dB (A) zajamčeni nivo jakosti zvoka 103 dB (A)				



- D** EG-Konformitätserklärung entsprechend der Richtlinie **98/37 EG**
- GB** EC Declaration of Conformity according to Directive **98/37 EC**
- F** Déclaration de conformité de la CE conformément à la disposition **98/37 CE**
- NL** EG-Verklaring van overeenstemming overeenkomstig de richtlijn van de raad **98/37 EG**
- I** Dichiarazione di conformità CE corrispondentemente alle direttive **98/37 CE**
- S** EG-konformitetsintyg enligt EG-norm **98/37/EG**
- DK** EF-overensstemmelseserklæring i henhold til EF-direktiv **98/37/EF**
- CZ** Prohlášení o shodě podle směrnice EU č. **98/37 EG**
- PL** EG-Deklaracja zgodności stosownie do Wytycznych **98/37 EG**
- H** EK megfelelőségi nyilatkozat a **98/37 EK** irányelvnek megfelelően
- HR** EU izjava o konformnosti odgovarajući smjernici **98/37 EG**
- SK** Prehlásenie o zhode – ES zodpovedá smernici **98/37 ES**
- SLO** EG-izjava o skladnosti v skladu z direktivo **98/37 EG**

#### ATIKA GmbH & Co. KG, Schinkelstraße 97, D-59227 Ahlen

- D** erklären in alleiniger Verantwortung, dass das Produkt **Laubsauger, -bläser, -häcksler** auf die sich diese Erklärung bezieht, den einschlägigen grundlegenden Sicherheits- und Gesundheitsanforderungen der Richtlinien 98/37/EG, sowie den Anforderungen der anderen einschlägigen Richtlinien
- GB** declare under our sole responsibility, that the product **garden vac, blower, shredder** to which this declaration relates corresponds to the relevant basic safety and health requirements of the Directive 98/37/EC, and to the requirements for the other relevant Directives:
- F** déclarons en responsabilité propre, que le produit **aspirateur, souffleur, broyeur à feuilles** auquel se rapporte la présente déclaration, correspondes aux exigences de sécurité et de santé fondamentales des dispositions 98/37/CE, ainsi qu'aux exigences des autres dispositions en la matière
- NL** verklaren, iutsluitende verantwoordelijkheid, dat het product **zuig-, blaas- en hakselmachine voor gebladerte** waarop deze verklaring betrekking heeft, voldoet aan de desbetreffende veiligheids- en gezondheidseisen van de richtlijn 98/37/EG, alsmede aan de eisen van de andere desbetreffende richtlijnen
- I** dichiara, sotto la propria responsabilità, che il prodotto **Aspiratrice, Soffiatrice, Trinciatrice di foglie** al quale si riferisce questa dichiarazione, è conforme ai requisiti basilari per la sicurezza e la salute in vigore, delle direttive 98/37/CE, così come ai requisiti delle altre direttive in vigore
- S** intygar med ensamansvar att nedanstående produkt, **lövsug, -blåsare, -kvarn** för vilket detta intyg gäller, uppfyller, grundläggande säkerhets- och hälsoskyddsföreskrifter enligt EG-norm 98/37/EG, samt uppfyller kraven enligt övriga gällande EG-normer
- DK** erklærer på eget ansvar, at produkt, **løvsugeren, -blæseren, -kværnen** som er omfattet af denne erklæring, overholder de relevante grundlæggende sikkerheds- og sundhedskrav i EF-direktiv 98/37/EF samt kravene i andre EF-direktiver, der kan finde anvendelse.
- CZ** prohlašuje se vši odpovědností, že výrobek **vysavač, fukar a řezačka na listí** na který se vztahuje toto prohlášení, odpovídá příslušným základním bezpečnostním a zdravotním podmínkám směrnice 98/37 EG, jakož i podmínkám dalších příslušných směrnic
- PL** oświadcza, przyjmując na siebie wyłączną odpowiedzialność, że następujący produkt, **urządzenie do zasysania, nawiewu i rozdrabniania liści** którego to oświadczenie dotyczy, odpowiada Wytycznym 98/37/EG określającym wymagania w zakresie bezpieczeństwa i zdrowotności, a także wymaganiom wszystkich innych Wytycznych znajdujących zastosowanie w powyższym zakresie.
- H** sajtát felelősségére kijelenti, hogy a **Lombszívó, -fújó, -aprító** termék, melyre a jelen nyilatkozat vonatkozik, a 98/37/EK irányelv vonatkozó alapvető biztonsági és egészségügyi követelményeinek, valamint az egyéb vonatkozó
- HR** izjavlja se samo svojom odgovornošću, da proizvod **uređaj za usisavanje, puhanje i sjeckanje** na koji se odnosi ova izjava, odgovara jasnim osnovnim sigurnosnim i zdravstvenim zahtjevima smjernica/98/37/EG, kao i zahtjevima drugih jasnih smjernica
- SK** spoločnosť prehlasuje na vlastnú zodpovednosť, že výrobok **vysávač, fukár a drvič na listie** na ktorý sa vzťahuje toto prehlásenie, zodpovedá príslušným základným bezpečnostným a zdravotným požiadavkám podľa smerníc 98/37/ES, ako aj požiadavkám nasledovných príslušných smerníc
- SLO** z izključno odgovornostjo izjavlja, da proizvod **sesalnik, pihalo in rezalnik za listje**, na katerega se nanaša ta izjava, izpolnjuje zadevne temeljne varnostne in zdravstvene zahteve direktive 98/37/EG, ter zahteve drugih zadevnih direktiv

- D** entsprechen. Gemessener Schalleistungspegel  $L_{WA}$  102 dB (A) und garantierter Schalleistungspegel  $L_{WA}$  103 dB (A).  
**GB** Measured level of the acoustic output  $L_{WA}$  102 dB (A) and guaranteed level of the acoustic output  $L_{WA}$  103 dB (A).  
**F** Niveau de puissance sonore mesuré  $L_{WA}$  102 dB (A) et niveau de puissance sonore garanti  $L_{WA}$  103 dB (A).  
**NL** Gemeten  $L_{WA}$  102 dB (A) en gegarandeerd geluidsniveau  $L_{WA}$  103 dB (A).  
**I** Livello di potenza sonora misurato  $L_{WA}$  102 dB (A) e livello di potenza sonora garantito  $L_{WA}$  103 dB (A).  
**S** Uppmätt bullernivå  $L_{WA}$  102 dB (A) och garanterad bullernivå  $L_{WA}$  103 dB (A).  
**DK** Målt lydeffektniveau  $L_{WA}$  102 dB (A) og garanteret lydeffektniveau  $L_{WA}$  103 dB (A).  
**CZ** Měřená hladina hluchnosti  $L_{WA}$  102 dB (A), zaručená hladina hluchnosti  $L_{WA}$  103 dB (A).  
**PL** Mierzony poziom ciśnienia akustycznego  $L_{WA}$  102 dB (A) i gwarantowany poziom ciśnienia akustycznego  $L_{WA}$  103 dB (A).  
**H** Irányelvek követelményeinek megfelel. A mért hangteljesítményszint  $L_{WA}$  102 dB (A) és a garantált hangteljesítményszint  $L_{WA}$  103 dB (A).  
**HR** Izmjerena razina snage zvuka  $L_{WA}$  102 dB (A) i garantirana razina snage zvuka  $L_{WA}$  103 dB (A).  
**SK** Nameraná hladina akustického výkonu  $L_{WA}$  102 dB (A) a zaručená hladina akustického výkonu  $L_{WA}$  103 dB (A).  
**SLO** Izmerjeni nivo jakosti zvoka  $L_{WA}$  102 dB (A) in zajamčeni nivo jakosti zvoka  $L_{WA}$  103 dB (A).

Ahlen, 16.04.2004

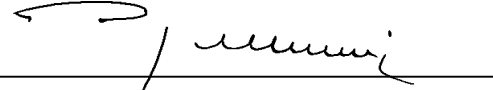

---

A. Pollmeier, Geschäftsführung

**Ersatzteile – Spare parts – Pièces de rechange – Reserveonderdelen – Pezzi di ricambio –  
Reservdelar – Reservedeler – Náhradní díly – Części zamienne – Pótalkatrészek –  
Rezervni dijelovi – Náhradné dielce – Nadomestni deli**

<b>D</b>	<b>GB</b>	<b>F</b>
<p>Entnehmen Sie die Ersatzteile der Ersatzteillist oder Zeichnung.</p> <p>Ersatzteile bestellen:</p> <ul style="list-style-type: none"> <li>– Bezugsquelle ist der Hersteller oder Händler</li> <li>– erforderliche Angaben bei der Bestellung: <ul style="list-style-type: none"> <li>• Farbe des Gerätes</li> <li>• Ersatzteil - Nr.</li> <li>• Bezeichnung des Ersatzteils</li> <li>• gewünschte Stückzahl</li> <li>• Bezeichnung des Laubsaugers</li> </ul> </li> </ul> <p><b>Beispiel:</b> orange, 381162, Tragegurt , 1, SBH 2100</p>	<p>The spare parts are shown in the spare parts list or relevant drawing.</p> <p>Ordering spare parts:</p> <ul style="list-style-type: none"> <li>– Spare parts must be obtained from the manufacturer or dealer</li> <li>– Information required when ordering: <ul style="list-style-type: none"> <li>• Colour of the machine</li> <li>• Spare part no.</li> <li>• Description/designation of the part</li> <li>• Quantity required</li> <li>• Model no. of the vacuum cleaner</li> </ul> </li> </ul> <p><b>Example:</b> orange, 381162, belt, 1, SBH 2100</p>	<p>Les références des pièces de rechange sont indiquées dans la nomenclature des pièces de rechange ou sur les illustrations.</p> <p>Commande de pièces de rechange :</p> <ul style="list-style-type: none"> <li>– Le fournisseur est le constructeur ou un revendeur</li> <li>– Références indispensables lors de la commande : <ul style="list-style-type: none"> <li>• Coloris de l'appareil</li> <li>• N° de la pièce de rechange</li> <li>• Désignation la de pièce de rechange</li> <li>• Quantité requise</li> <li>• Désignation du aspirateur à feuilles</li> </ul> </li> </ul> <p><b>Exemple:</b> orange, 381162, bandoulière, 1, SBH 2100</p>

<b>NL</b>	<b>I</b>	<b>S</b>
<p>De reserveonderdelen staan vermeld in de reserveonderdelenlijst of de tekening.</p> <p>Reserveonderdelen bestellen:</p> <ul style="list-style-type: none"> <li>– Bron van aankoop is de fabrikant of handelaar</li> <li>– Noodzakelijke gegevens bij de bestelling: <ul style="list-style-type: none"> <li>• Kleur van het toestel</li> <li>• Reserveonderdeel - nummer</li> <li>• Benaming van het reserveonderdeel</li> <li>• Gewenst aantal</li> <li>• Benaming van de zuigmachine</li> </ul> </li> </ul> <p><b>Voorbeeld:</b> oranje, 381162, draagriem, 1, SBH 2100</p>	<p>I pezzi di ricambio sono riportati nella lista dei pezzi di ricambio oppure nel disegno</p> <p>Ordinazione dei pezzi di ricambio:</p> <ul style="list-style-type: none"> <li>– I pezzi di ricambio possono essere ordinati presso il produttore oppure il commerciante</li> <li>– Dati necessari per l'ordinazione: <ul style="list-style-type: none"> <li>• Colore dell'apparecchio</li> <li>• Numero del pezzo di ricambio</li> <li>• Denominazione del pezzo di ricambio</li> <li>• Quantità di unità desiderate</li> <li>• Denominazione dell'aspiratrice di foglie</li> </ul> </li> </ul> <p><b>Esempio:</b> arancione, 381162, cinghia , 1, SBH 2100</p>	<p>Se reservdelslistan eller ritning.</p> <p>Att beställa reservdelar:</p> <ul style="list-style-type: none"> <li>– Inköpskälla: tillverkaren eller återförsäljaren</li> <li>– Data som behövs vid beställning: <ul style="list-style-type: none"> <li>• Färg på maskinen</li> <li>• Reservdelsnummer</li> <li>• Beteckning på reservdelen</li> <li>• Önskat antal</li> <li>• Beteckning på lövsugen</li> </ul> </li> </ul> <p><b>Exempel:</b> orange, 381162, bärhängsle, 1, SBH 2100</p>

<b>DK</b>	<b>CZ</b>	<b>PL</b>
<p>Reservdelene fremgår af reservedelslisten eller tegningen.</p> <p>Bestilling af reservedele:</p> <ul style="list-style-type: none"> <li>– Leverandør er producenten eller forhandleren</li> <li>– Nødvendige oplysninger ved bestillingen: <ul style="list-style-type: none"> <li>• Maskinfarve</li> <li>• Reservedelsnr.</li> <li>• Reservedelens betegnelse</li> <li>• Ønsket styktal</li> <li>• Løvsugeren betegnelse</li> </ul> </li> </ul> <p><b>Eksempel:</b> orange, 381162, bærerem, 1, SBH 2100</p>	<p>Náhradní díly vyberte podle seznamu a označení.</p> <p>Objednávka náhradních dílů</p> <ul style="list-style-type: none"> <li>– díly získáte buď u výrobce nebo u Vašeho dodavatele.</li> <li>– Objednávka: <ul style="list-style-type: none"> <li>• barva stroje</li> <li>• číslo náhr.dílu</li> <li>• název náhr.dílu</li> <li>• potřebný počet</li> <li>• značka vysavačem listí</li> </ul> </li> </ul> <p><b>Příklad:</b> oranžová, 381162, závěsný popruh, 1, SBH 2100</p>	<p>Części zamienne znajdują się w listach części zamiennych lub na rysunkach.</p> <p>Zamawianie części zamiennych:</p> <ul style="list-style-type: none"> <li>– części zamienne dostarcza producent lub dystrybutor</li> <li>– do niezbędnych informacji należą przy składaniu zamówienia: <ul style="list-style-type: none"> <li>• kolor urządzenia</li> <li>• nr części zamiennej</li> <li>• nazwa części zamiennej</li> <li>• żądana ilość</li> <li>• oznaczenie urządzeniem do zasysania liści opadowego</li> </ul> </li> </ul> <p><b>przykład:</b> pomarańczowy, 381162, pas nośny, 1, SBH 2100</p>

<b>H</b>	<b>HR</b>	<b>SK</b>
<p>A pótalkatrészek a pótalkatrészjegyzékben vagy a rajzon találhatóak.</p> <p>Pótalkatrészek rendelése:</p> <ul style="list-style-type: none"> <li>– Beszerzési forrás a gyártó vagy a kereskedő</li> <li>– Megrendelés esetén szükséges adatok: <ul style="list-style-type: none"> <li>• A készülék színe</li> <li>• Pótalkatrész száma</li> <li>• A pótalkatrész megnevezése</li> <li>• kívánt darabszám</li> <li>• A lombszívó megnevezése</li> </ul> </li> </ul> <p><b>Példa:</b> narancssárga, 381162, tartóöv , 1, SBH 2100</p>	<p>Rezervne dijelove vidite u popisu rezervnih dijelova ili na prikazu.</p> <p>Naručiti rezervni dio:</p> <ul style="list-style-type: none"> <li>– Mjesto nabavljanja je proizvođač ili trgovac</li> <li>– potrebni podaci kod narudžbe: <ul style="list-style-type: none"> <li>• Boja uređaja</li> <li>• Br .rezervnog dijela:</li> <li>• Oznaka rezervnog dijela</li> <li>• željeni broj komada</li> <li>• naziv uređaja za usisavanje suhog lišća</li> </ul> </li> </ul> <p><b>Primjer:</b> narandasta, 381162, remen za nošenje, 1, SBH 2100</p>	<p>Náhradné dielce zisťujte podľa súpisu náhradných dielcov alebo podľa nákresu.</p> <p>Objednávanie náhradných dielcov:</p> <ul style="list-style-type: none"> <li>– dodávateľom je výrobca alebo predajca</li> <li>– potrebné údaje pri objednávke: <ul style="list-style-type: none"> <li>• farba prístroja</li> <li>• náhradný dielce – č.</li> <li>• označenie náhradného dielca</li> <li>• požadovaný počet kusov</li> <li>• označenie vysávača na lístie</li> </ul> </li> </ul> <p><b>Príklad:</b> oranžová, 381162, popruh , 1, SBH 2100</p>

<b>SLO</b>		
<p>Nadomestne dele si oglejte v seznamu nadomestnih delov ali na sliki.</p> <p>Naročanje nadomestnih delov:</p> <ul style="list-style-type: none"> <li>– Referenčni vir je proizvajalec ali prodajalec</li> <li>– potrebni podatki pri naročanju: <ul style="list-style-type: none"> <li>• barva stroja</li> <li>• št. nadomestnega dela</li> <li>• oznaka nadomestnega dela</li> <li>• zeleno število kosov</li> <li>• oznaka sesalnika za listje</li> </ul> </li> </ul> <p><b>Primer:</b> oranžna, 381162, oprtnica, 1 SBH 2100</p>		

Pos.-Nr.	Ersatzteil-Nr. Spare part no. N° de pièce de rechange Reserveonderdeel -nummer	D	GB	F	NL	
		Bezeichnung	Description	Désignation	Benaming	
1	381150	Geräte kabel	plug	Câble de l'appareil	Toestelkabel	H05 VV-F 2 x 1 mm <sup>2</sup>
2	381151	Knickschutz	cord cover	Protection contre la courbure	Knikbeveiliging	
3	381152	innere Kabelverbindung	internal cord connection	Jonction de câble intérieure	Inwendige kabelverbinding	
4	381153	Schalter	switch block	Interrupteur marche/arrêt	In-/uitschakelaar	
5	381154	Kondensator	capacitor	Condensateur	Condensator	0,33 µF
6	381155	Hauptschalter	main switch	Interrupteur principal	Hoofdschakelaar	
7	381156	Gehäusehälfte links (1) für Laubsauger ohne Drehzahlregulierung	left housing (1) for vacuum cleaner without without speed control	Partie gauche du carter (1) pour aspirateur à feuilles sans réglage de la vitesse	Behuizinghelft – links (1) voor zuigmachine zonder toerentalregeling	
7	381157	Gehäusehälfte links (2) für Laubsauger mit Drehzahlregulierung	left housing (2) for vacuum cleaner with with speed control	Partie gauche du carter (2) pour aspirateur à feuilles avec réglage de la vitesse	Behuizinghelft – links (2) voor zuigmachine met toerentalregeling	
8	381158	Sicherheitsschalter (1)	safety switch (1)	Interrupteur de sécurité (1)	Veiligheidsschakelaar (1)	
9	381159	Auslöseplatte	safety switch press block	Plaque de déclenchement	Activeringsplaat	
10	381160	Umschalter Blasen/Saugen	changeable switch knob	Commutateur aspiration/soufflage	Omschakelaar zuigen/blazen	
11	381161	Saugrohrklemme	air tube clamp	Pince du tube aspirateur	Zuigpijpklem	
12	381162	Tragegurt	belt	Bandoulière	Draagriem	
13	381163	Auslösestange	safety switch touch	Tige de déclenchement	Activeringsstang	439 mm
14	381164	Kabelhalterung	line press block	Retenue du câble	Kabelhouder	
15	381165	Linsenkopfschraube	screw	Vis à tête goutte-de-suif	Lenskopschroef	ST 4,2 x 15 B
16	381166	Gummiplatte	rubber base	Plaque en caoutchouc	Rubberen plaat	
17	381167	Griffabdeckung	soft grip	Couvercle de poignée	Greepafdekking	
18	381168	Gehäusehälfte rechts	right housing	Partie droite du carter	Behuizinghelft - rechts	
19	381169	Auffang sack	dust bag	Sac collecteur	Opvangzak	
20	381170	Linsenkopfschraube	screw	Vis à tête goutte-de-suif	Lenskopschroef	ST 4,2 x 18 B
21	381171	Linsenkopfschraube	screw	Vis à tête goutte-de-suif	Lenskopschroef	ST 4,2 x 25 B
22	381172	Linsenkopfschraube	screw	Vis à tête goutte-de-suif	Lenskopschroef	ST 3 x 16 A
23	381173	Führungsplatte	archimedes block	Plaque de guidage	Geleideplaat	
24	381174	Umschaltplatte	changeable plate	Plaque de commutation	Omschakelplaat	
25	381175	Scheibe	washer	Rondelle	Schijf	Ø 12 x Ø 8 x 3,5 mm
26	381176	Häcksel turbine	impeller	Turbine de broyage	Hakselturbine	
27	381177	Sicherungsmutter	lock-nut	Ecrou	Moer	M8
28	381178	Abdeckkappe	decorate cover	Couvercle	Afdekkap	
29	381179	Wechselstrommotor	motor	Moteur	Motor	P <sub>1</sub> = 2100 W
29	381196	Wechselstrommotor	motor	Moteur	Motor	P <sub>1</sub> = 2200 W
29	381197	Wechselstrommotor	motor	Moteur	Motor	P <sub>1</sub> = 2300 W
29	381198	Wechselstrommotor	motor	Moteur	Motor	P <sub>1</sub> = 2400 W
29	381180	Wechselstrommotor	motor	Moteur	Motor	P <sub>1</sub> = 2500 W
30	381181	Flachscheibe	flat washer	Rondelle	Schijf	Ø 5 mm
31	381182	Federring	spring	Rondelle élastique	Veerring	
32	381183	Saugrohr hinten	upper air tube	Tube aspirateur arrière	Zuigpijp achteraan	
33	381184	Sicherheitsschalter (2)	safety switch (2)	Interrupteur de sécurité	Veiligheidsschakelaar	
34	381185	Sechskantmutter	hexagon nut	Ecrou à six pans	Zeskante moer	
35	381186	Linsenkopfschraube	screw	Vis à tête goutte-de-suif	Lenskopschroef	ST 4,2 x 18
36	381187	Halterung für Reinigungs klappe	turnabout lock cover	Support pour trappe de nettoyage	Houder voor reinigingsklep	
37	381188	Reinigungs klappe	turnabout plate	Trappe de nettoyage	Reinigingsklep	
38	381189	Verriegelungsknopf	lock knob	Bouton de verrouillage	Vergrendelingsknop	
39	381190	Saugrohr vorn	below air tube	Tube aspirateur avant	Zuigbuis vooraan	
40	381191	Sicherungsring	block ring for shaft	Bague de sûreté	Borgring	Ø 5 mm
41	381192	Rad	air tube wheel	Roue	Wiel	
42	381193	Radachse	wheel axle	Essieu	Wielas	Ø 6 x 192 mm
43	381194	Drehzahlregler	variable switch	Régulateur de vitesse	Toerentalregelaar	
44	381195	Sicherheitsaufkleber	safety label	autocollants de sécurité	veiligheidssticker	

		<b>I</b>	<b>S</b>	<b>DK</b>	<b>CZ</b>	
Pos.- Nr.	N. del pezzo di ricambio Reservdelsnr. Reservdelsnr. číslo náhr.dílu	Denominazione	Beteckning	Betegnelse	Popis	
1	381150	Cavo dell'apparecchio	Apparatkabel	Apparatkabel	kabel přístroje	H05 VV-F 2 x 1 mm <sup>2</sup>
2	381151	Protezione antipiega	Knäckskydd	Knækbeskyttelse	ochrana proti zlomení kabelu	
3	381152	Collegamento interno del cavo	Inre kabelskarv	Indvendig kabelforbindelse	vnitřní kabelové spojení	
4	381153	Interruttore	Till/frånkoppling	Tænd/sluk-kontakt	spínač pro zapnutí a vypnutí přístroje	
5	381154	Condensatore	Kondensator	Kondensator	kondenzátor	0,33 µF
6	381155	Interruttore principale	Huvudströmbrytare	Hovedafbryder	hlavní vypínač	
7	381156	Semiguscio sinistro (1) per aspiratrice di fogliame senza regolazione del numero di giri	Apparatens vänstra hushalva (1) för lövsugen utan hastighetsreglage	Venstre kabinetdel (1) for løvsugeren uden hastighedsregulering	polovina krytu levá (1) pro vysavačem listí bez regulace počtu otáček	
7	381157	Semiguscio sinistro (2) per aspiratrice di fogliame con regolazione del numero di giri	Apparatens vänstra hushalva (2) för lövsugen med hastighetsreglage	Venstre kabinetdel (2) for løvsugeren med hastighedsregulering	polovina krytu levá (2) pro vysavačem listí s regulací počtu otáček	
8	381158	Interruttore di sicurezza (1)	Säkerhetsbrytare (1)	Sikkerhedsafbryder (1)	bezpečnostní spínač (1)	
9	381159	Piastrina di sgancio	Utlösningsskiva	Udløserplade	vysouvací deska	
10	381160	Commutatore soffiaggio/aspirazione	Omkopplare suga/blåsa	Omskifter sugning/blæsning	přepínač funkce vysávání/foukání	
11	381161	Disp. di bloccaggio del tubo di aspirazione	Sugrörsklämma	Sugerørsklemme	svorka nasávací trubice	
12	381162	Cinghia	Bärhångsle	Bærerem	závěsný popruh	
13	381163	Asta di sgancio	Utlösningssarm	Udløserstang	vysouvací tyč	439 mm
14	381164	Supporto cavo	Kabelhållare	Kabelfiksering	kabelový držák	
15	381165	Vite a testa lenticolare	Skruv med linsformat huvud	Linsehovedet skrue	šroub s čočkovitou hlavou	ST 4,2 x 15 B
16	381166	Piastrina di gomma	Gummiplatta	Gummiplade	gumová destička	
17	381167	Copertura maniglia	Handtagsskydd	Åfdækning for håndtag	kryt s držadlem	
18	381168	Semiguscio destro	Apparatens högra hushalva	Højre kabinetdel	polovina krytu pravá	
19	381169	Sacchetto di raccolta	Uppsamlingsäck	Opsamlerpose	sběrný vak	
20	381170	Vite a testa lenticolare	Skruv med linsformat huvud	Linsehovedet skrue	šroub s čočkovitou hlavou	ST 4,2 x 18 B
21	381171	Vite a testa lenticolare	Skruv med linsformat huvud	Linsehovedet skrue	šroub s čočkovitou hlavou	ST 4,2 x 25 B
22	381172	Vite a testa lenticolare	Skruv med linsformat huvud	Linsehovedet skrue	šroub s čočkovitou hlavou	ST 3 x 16 A
23	381173	Piastra di guida	Styrplatta	Styreplade	vodící deska	
24	381174	Piastrina di commutazione	Omkopplingsskiva	Omskifteplade	přepínací panel	
25	381175	Rondella	Skiva	Skive	kotouč	Ø 12 x Ø 8 x 3,5 mm
26	381176	Turbina trinciatrice	Kvarnturbin	Turbine	řezací turbína	
27	381177	Controdado di sicurezza	Mutter	Møtrik	mátice	M8
28	381178	Cappuccio di copertura	Skyddskåpa	Kappe	krycí lišta	
29	381179	Motore a corrente alternata	Motor	Motor	motor	P <sub>1</sub> = 2100 W
29	381196	Motore a corrente alternata	Motor	Motor	motor	P <sub>1</sub> = 2200 W
29	381197	Motore a corrente alternata	Motor	Motor	motor	P <sub>1</sub> = 2300 W
29	381198	Motore a corrente alternata	Motor	Motor	motor	P <sub>1</sub> = 2400 W
29	381180	Motore a corrente alternata	Motor	Motor	motor	P <sub>1</sub> = 2500 W
30	381181	Rondella piatta	Skiva	Skive	kotouč	Ø 5 mm
31	381182	Rosetta elastica spaccata	Fjädering	Fjederring	pružný kroužek	
32	381183	Tubo di aspirazione interno	Insugningsrör bak	Sugerør bagved	nasávací trubice zadní	
33	381184	Interruttore di sicurezza (2)	Säkerhetsbrytare (2)	Sikkerhedsafbryder (2)	bezpečnostní spínač (2)	
34	381185	Dado esagonale	Sekskantmutter	Sekskantmøtrik	šestihranná mátice	
35	381186	Vite a testa lenticolare	Skruv med linsformat huvud	Linsehovedet skrue	šroub s čočkovitou hlavou	ST 4,2 x 18
36	381187	Supporto per portellino di pulizia	Hållare för rensspjäll	Holder for rensesklap	držák čistící klapky	
37	381188	Portellino di pulizia	Rensspjäll	Rensesklap	klapka pro vyčištění turbíny	
38	381189	Manopola di bloccaggio	Låsknapp	Låseknop	zajišťovací tlačítko	
39	381190	Tubo di aspirazione segmento anteriore	Insugningsrör fram	Sugerør foran	nasávací trubice přední	
40	381191	Anello di sicurezza	Säkringsring	Låsering	pojistný kroužek	Ø 5 mm
41	381192	Ruota	Hjul	Hjul	kolo	
42	381193	Asse della ruota	Hjulaxel	Hjulaksel	osa kola	Ø 6 x 192 mm
43	381194	Disp. di regolazione del n. di giri	Varvtalsregulator	Hastighedsregulator	regulátor počtu otáček	
44	381195	Etichetta adesiva con le indicazioni per la sicurezza	etikett med säkerhetsanvisningar	Sikkerhedsmæker	Sicherheitsaufkleber	

		PL	H	HR	SK	
Pos.- Nr.	Nr części zamiennej Pótalkatész-sz. Br. rez. dijela Náhradný dielec č.	Oznaczenie	Megnevezés	Oznaka	Označenie	SLO
1	381150	kabel urządzenia	Készülék-kábel	Kabel za uređaj	kábel prístroja	H05 VV-F 2 x 1 mm <sup>2</sup>
2	381151	ochrona przed zagięciem	Megtörés elleni védelem	Zaštita od savijanja	chránič proti zlomu	
3	381152	wewnętrzne połączenie kabla	Belső kábelösszekötő	unutrašnji spoj kablova	vnútorné káblové prepojenie	
4	381153	włącznik / wyłącznik	Kapcsoló	Sklopka	spínač	
5	381154	kondensator	Kondenzátor	Kondenzator	kondenzátor	0,33 µF
6	381155	wyłącznik główny	Főkapcsoló	Glavna sklopka	hlavný spínač	
7	381156	lewa połowa obudowy (1) dla urządzeniem do zasysania liści bez regulacji obrotów	Baloldali félburkolat (1) fordulatszám-szabályozó nélküli lombzivóhoz	Polovica kućišta lijevo (1) za uređaj za usisavanje suhog lišća bez reguliranja broja okretaja.	ľavá polovica krytu (1) vysávača na listie bez regulácie počtu otáčok	
7	381157	lewa połowa obudowy (2) dla urządzeniem do zasysania liści z regulacją obrotów	Baloldali félburkolat (2) fordulatszám-szabályozós lombzivóhoz	Polovica kućišta lijevo (2) za uređaj za usisavanje suhog lišća sa reguliranjem brojem okretaja	ľavá polovica krytu (2) vysávača na listie s reguláciou počtu otáčok	
8	381158	łącznik zabezpieczający (1)	Biztonsági kapcsoló (1)	Sigurnosna sklopka (1)	bezpečnostný spínač (1)	
9	381159	plyta wyzwalacza	Kioldó lemez	Ploča za okidanje	spúšťacia doštička	
10	381160	przełącznik ssanie / nadmuchi	Fújás / Szívás váltókapcsoló	Preklopnik puhanje / usisavanja	prepinač fukania/sania	
11	381161	zacisk rury ssącej	Szívócső szorító	Spojka cijevi za usisavanje	svorka sacej trubice	
12	381162	pas nośny	Tartóöv	Nosač za nošenje	popruh	
13	381163	drażek wyzwalający	Kioldó rúd	Šipka za okidanje	spúšťacia tyč	439 mm
14	381164	trzymak kabla	Kábeltartó	Držać kabla	držiak kabla	
15	381165	śruba z łbem soczewkowym	Lencsefejű csavar	Vijak za glavu leće	skrutka so šošovkovitou glavou	ST 4,2 x 15 B
16	381166	plytka gumowa	Gumilap	Gumene ploče	gumená doštička	
17	381167	pokrywa uchwytu	Fogantyúborítás	Pokrov držača	kryt držadla	
18	381168	prawa połowa obudowy	Jobboldali félburkolat	Kućišta polovice desno	pravá polovica krytu	
19	381169	worek wychwytyjący	Gyűjtőzsák	Vrećica za primanje	zberný vak	
20	381170	śruba z łbem soczewkowym	Lencsefejű csavar	Vijak za glavu leće	skrutka so šošovkovitou glavou	ST 4,2 x 18 B
21	381171	śruba z łbem soczewkowym	Lencsefejű csavar	Vijak za glavu leće	skrutka so šošovkovitou glavou	ST 4,2 x 25 B
22	381172	śruba z łbem soczewkowym	Lencsefejű csavar	Vijak za glavu leće	skrutka so šošovkovitou glavou	ST 3 x 16 A
23	381173	plytka prowadząca	Terelőlemez	Vodeća ploča	vodiaca platnička	
24	381174	plytka przełączająca	Átkapcsoló lap	Ploča preklopnika	prepinačia platnička	
25	381175	tarcza	Alátét	Ploča	podložka	Ø 12 x Ø 8 x 3,5 mm
26	381176	turbina rozdrabniacza	Aprító-turbina	Turbina za sjeckanje	turbína drviča	
27	381177	nakrętka	Biztosítóanya	Sigurnosna matica	bezpečnostná matka	M8
28	381178	pokrywa	Takaró sapka	Poklopac	krycia čiapečka	
29	381179	silnik	Váltakozóáramú motor	Izmjenični motor	motor striedavého napätia	P <sub>1</sub> = 2100 W
29	381196	silnik	Váltakozóáramú motor	Izmjenični motor	motor striedavého napätia	P <sub>1</sub> = 2200 W
29	381197	silnik	Váltakozóáramú motor	Izmjenični motor	motor striedavého napätia	P <sub>1</sub> = 2300 W
29	381198	silnik	Váltakozóáramú motor	Izmjenični motor	motor striedavého napätia	P <sub>1</sub> = 2400 W
29	381180	silnik	Váltakozóáramú motor	Izmjenični motor	motor striedavého napätia	P <sub>1</sub> = 2500 W
30	381181	tarcza	Lapos alátét	Plosnata ploča	plochá podložka	Ø 5 mm
31	381182	pierścień sprężysty	Rúgósalátét	Opružni prsten	pružná podložka	
32	381183	tylna część rury ssącej	Szívócső hátsó	Usisna cijev straga	sacia trubica vzadu	
33	381184	łącznik zabezpieczający (2)	Biztonsági kapcsoló (2)	Sigurnosna sklopka (2)	bezpečnostný spínač (2)	
34	381185	nakrętka 6-kątna	Hatlapú anya	Šesterokutna matica	šesthranná skrutka	
35	381186	śruba z łbem soczewkowym	Lencsefejű csavar	Vijak za glavu leće	skrutka so šošovkovitou glavou	ST 4,2 x 18
36	381187	trzymak pokrywy rewizyjnej	Tisztítóajtó-tartószerkezet	Držać za otvor za čišćenje	držiak na čistiacu klapku	
37	381188	pokrywa rewizyjna	Tisztítóajtó	Otvor za čišćenje	čistiaca klapka	
38	381189	głowica ryglująca	Záró gomb	Zaporna glava	blokovacie tlačidlo	
39	381190	przednia część rury ssącej	Szívócső elől	Usisna cijev naprijed	sacia trubica vpredu	
40	381191	pierścień zabezpieczający	Biztosító gyűrű	Sigurnosni prsten	zaistovacia podložka	Ø 5 mm
41	381192	koło	Kerék	Kotač	koleso	
42	381193	oś koła	Keréktengely	Osovina kotača	os kolesa	Ø 6 x 192 mm
43	381194	regulator prędkości obrotowej	Fordulatszám-szabályozó	Regulator broj a okretaja	regulátor počtu otáčok	
44	381195	etykiety bezpieczeństwa	Biztonsági matrica	Sigurnosna naljepnica	bezpečnostná nalepovacia etiketa	

		<b>SLO</b>	
Pos.- Nr.	št. nadomestnega dela	<b>Oznaka</b>	
1	381150	Kabel stroja	H05 VV-F 2 x 1 mm <sup>2</sup>
2	381151	Zaščita pred pregibanjem	
3	381152	notranji kabelska povezava	
4	381153	Stikalo	
5	381154	Kondenzator	0,33 µF
6	381155	Glavno stikalo	
7	381156	Polovica ohišja levo (1) za sesalnik za listje brez regulacije števila vrtljajev	
7	381157	Polovica ohišja levo (2) za sesalnik za listje z regulacijo števila vrtljajev	
8	381158	Varnostno stikalo (1)	
9	381159	Sprožilna plošča	
10	381160	Preklopnik pihanje/sesanje	
11	381161	Spojka sesalne cevi	
12	381162	Nosilni pas	
13	381163	Sprožilni drog	439 mm
14	381164	Držalo kabla	
15	381165	Vijak glave leče	ST 4,2 x 15 B
16	381166	Gumijasta plošča	
17	381167	Pokrov ročaja	
18	381168	Polovica ohišja desno	
19	381169	Zajemna vreča	
20	381170	Vijak glave leče	ST 4,2 x 18 B
21	381171	Vijak glave leče	ST 4,2 x 25 B
22	381172	Vijak glave leče	ST 3 x 16 A
23	381173	Vodilna plošča	
24	381174	Preklopna plošča	
25	381175	Plošča	Ø 12 x Ø 8 x 3,5 mm
26	381176	Rezalna turbina	
27	381177	Varnostna matica	M8
28	381178	Prekrivna kapa	
29	381179	Motor na izmenični tok	P <sub>1</sub> = 2100 W
29	381196	Motor na izmenični tok	P <sub>1</sub> = 2200 W
29	381197	Motor na izmenični tok	P <sub>1</sub> = 2300 W
29	381198	Motor na izmenični tok	P <sub>1</sub> = 2400 W
29	381180	Motor na izmenični tok	P <sub>1</sub> = 2500 W
30	381181	Ravna ploščica	Ø 5 mm
31	381182	Vzmetni obroč	
32	381183	Sesalna cev zadaj	
33	381184	Varnostno stikalo (2)	
34	381185	Šestrobna matica	
35	381186	Vijak glave leče	ST 4,2 x 18
36	381187	Držalo za čistilno loputo	
37	381188	Čistilna loputa	
38	381189	Zaporni gumb	
39	381190	Sesalna cev spredaj	
40	381191	Varnostni obroč	Ø 5 mm
41	381192	Kolo	
42	381193	Os kolesa	Ø 6 x 192 mm
43	381194	Regulator števila vrtljajev	
44	381195	Varnostna nalepka	



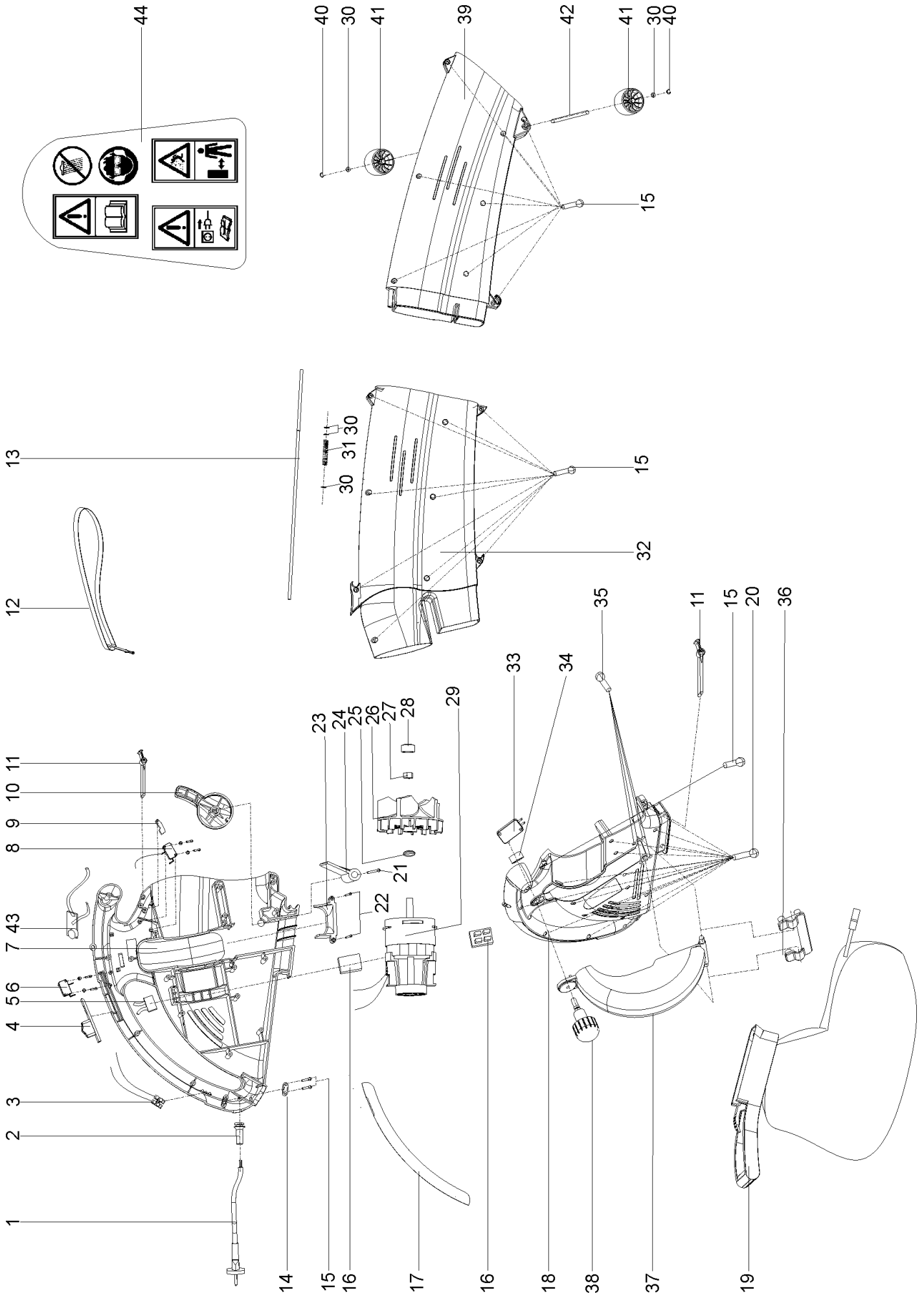

## Verzeichnis der Kundendienststellen in Deutschland

PLZ	Ort	Firma	Straße	Telefon	Telefax
01108	Weixdorf/Dresden	G & K Köhler	Königsbrücker Landstr. 261	0351-8805031	0351-8805031
01109	Dresden	Wiener Verleih + Service	Karl-Liebknecht-Str. 31	0351-8809424	0351-8809424
01468	Boxdorf	Aehlig, Günther	Hauptstraße 10	0351-4609061	0351-4609179
01968	Senftenberg	Joachim König	Karl-Ziehm-Str. 13	03573-796571	03573-796571
01833	Dürrröhrsdorf	Josef Landl	Alte Hauptstr. 46	035026-91438	035026-91429
02730	Ebersbach	Liebscher, W.	Neusalzaer Str. 10	03586-5925	03586-5925
02763	Zittau-Eichgraben	Rumpf & Schuppe	Hirschfelder Ring 10	03583-77510	03583-775113
02826	Görlitz	Power GmbH	Paul-Mühsam-Str. 1	03581-87121	
02828	Görlitz	Rumpf & Schuppe	Heilige-Grab-Str. 26	03581-314939	03581-306807
02829	Kunnersdorf	Technischer Handel Wolfram	Nieskyer Str. 12	035825-5178	035825-5179
02906	Jänkendorf	Power GmbH	Schulstr. 2	03588-201924	03588-201924
03044	Cottbus-Sielow	Fritzsch, Jürgen	Peter-Rosegger-Str. 24	0355-870389	0355-870439
03046	Cottbus	Sola – Technik	Lieberoser Str. 3	0355-22181	0355-3830392
03149	Forst/Lausitz	Schulz, Andreas	Gubener Str. 44a	03562-6301	03562-6301
03149	Forst	Werkzeug-Treiber	Skurumer Str. 22	03562-983716	03562-668135
04349	Leipzig	Pätz, Lothar	Gmundener Weg 11	0341-9213109	0341-9213109
04448	Wiederitzsch	Mario Franzke	Fritz-Reuter-Str. 6	0341-5214168	0341-5214169
04509	Priester	Rühl, Siegfried	Dorfstraße 21	034295-72176	
04552	Zedtlitz	Koitzsch, Manfred	OT Raupenhain 1	03433-852812	
04600	Altenburg	Werkzeugfachhandel Altenburg	H.-Schlegelstr. 2	03447-311277	03447-311277
04758	Oschatz	Fala Handels GmbH	Leipziger Str. 25	03435-920324	03435-926143
04758	Oschatz	Andreas Ritter	Blumenberg 43	03435-927754	03435-927764
04838	Doberschütz	Endress GmbH	An der Mühle 3	034244-5330	
04916	Werchau	Gert Haase	Nr. 37	035362-358	035362-358
06118	Halle	Melzer Elektrogeräte GmbH	Hans-Dittmar-Str. 3 a	0345-529660	0345-529663
06179	Schochwitz	Baumann, Wilh.	Am Bahnhof 7	034609-3300	034609-33024
06295	Eisleben	Jürgen Meinicke GmbH	Heizhausstr. 6	03475-717966	03475-717966
06333	Hettstedt	Bode Service Center	Gerbstedter Str.	03476-202325	03476-202326
06484	Westerhausen	Elektro Fessel	Str. d. Friedens 267	03946-6346	03946-6346
06796	Brehna	Schlemmer Gartenger.-service	Neue Str. 10	034954-48879	034954-48879
06803	Greppin	Kremer & Wünsch GbR	Wolfener Str. 68	03493-20107	03493-20107
06917	Jessen	Schubert, Walter	Unterberge 134	03537-214501	03537-214501
07552	Gera	Haushalt- u. Service GmbH	Adam-Opel-Str. 1	0365-4356111	0365-4356110
07749	Jena	Töpfer	Löbstedter Str. 50	03641-826213	03641-420675
07751	Zöllnitz	Herold, Axel	Zöllnitz Nr. 35	03641-334274	03641-334274
07987	Kahmer	Müller, Stefan	Ortsstr. 65	03661-433289	03661-433289
08134	Langenbach	Junghänel + Partner	Werkstr.	037603-4044	037603-4045
08289	Wildbach	bbb GmbH	Schneeberger Str. 1	03772-360318	03772-360315
09232	Hartmannsdorf	Bautechnik Chemnitz	Leipziger Str. 1	03722-92544	03722-92545
09366	Stollberg/Erzgeb.	Gebr. Weidauer	Bachgasse 1	037296-6167	037296-6167
09456	Annaberg-Buchh.	Baupunkt Kraatz	Gewerbering 37	03733-56020	03733-560220
09599	Freiberg	Paul, Martin	Obergasse 19	03731-23617	037321-23627
10365	Berlin	ME-ST-RE GmbH	Josef-Orlopp Str. 92-106	030-5578308	030-5578309
12435	Berlin	Uhlemann, Adolf	Kieffholzstr. 399	030-5348502	030-5348403
12459	Berlin	Ha & Be Baumaschinen	An der Wuhlheide 239	030-53790299	030-53790297
12557	Berlin	Otto, Klaus	Grünauer Str. 43 – 47	030-6540107	030-6540107
13409	Berlin	Negt Motorgeräteservice	Papierstr. 13	030-4923668	030-4911771
12623	Berlin	Plume, Heiko	Bergedorfer Str. 207	030-5676695	030-5676695
12681	Berlin	Oslislok, Peter	Beilsteiner Str. 66	030-5406443	030-5433038
13127	Berlin	Haba Baumaschinen	Marienstr. 12	030-4769050	030-47690515

13595	Berlin	Dransch Elektroanlagen GmbH	Jordanstr. 5	030-3612900	030-3613081
14478	Potsdam	Bausetra	Handelshof 10	0331-88780	0331-8878155
14482	Potsdam	Choyna, Uwe	Kleine Str. 9	0331-7405491	0331-7405492
14513	Teltow-Seehof	Choyna, Uwe	Bruno-H. Bürgel-Str. 22	03328-41020	03328-41020
14532	Stahnsdorf	Choyna, Uwe	Lindenstr. 8	03329-62238	03329-41020
14913	Jüterbog	Saal, Dirk	Turmstr. 14	03372-431436	03372-431436
14913	Jüterbog	Kleinwechter, Bodo	Teichstr. 20	03372-432831	
14913	Kloster-Zinna	Detlef Dimde GmbH	Berliner Str. 38	03372-41660	03372-416615
14913	Ließen	Jeserig, Dieter	Dorfstr. 6	033745/50273	033745/50273
15374	Müncheberg	Tesch, Harald	Marienfeld 3	033432-89464	033432-89464
15518	Beerfelde	Pfinow, Manfred	Am Anger 19	033637-202	033637-202
15569	Woltersdorf	WEA GmbH	Fasanenstr. 65/66	03362-58840	3362588429
15910	Wittmannsdorf	Werner Scherbatzki	Dorfstr.47	035476-297	035476-3820
15926	Luckau	Agro-Service Luckau	Zaackoer Weg 15	03544-50110	03544-2540
16303	Schwedt/O.	Martin Runge Baumaschinen	Passower Chaussee Str. 1	03332-465661	03332-413677
16306	Casekow	Auto Meier	Gartenstr. 34	033331-65005	033331-64151
16321	Bernau	E. Deutschmann	Schönower Chaussee 124	03338-2295	03338-755978
16348	Klosterfelde	Pumpen-Wegener	Güterbahnhofstr. 2	033396-448	033396-448
16515	Oranienburg	Gartentechnik Eden	Ostweg 240	03301-3088	03301-535253
16547	Birkenwerder	Spezi-Baumaschinen	Havelstr. 85	03303-502915	03303-502915
16816	Neuruppin	Kleine, Siegfried Schlosserei	Buskower Weg 16	03391-5590	03391-5590
17034	Neubrandenburg	CiS GmbH	Adolf-Kolping-Str. 14/12	0395-429121	0395-4291430
17121	Düvier	Motorger. & Werkzeuge Hoppe	Dorfstr. 84	039998-12053	039998-31962
17192	Waren (Müritz)	Elektro Kocik	Papenbergstr. 1	03991-663460	03991-663461
17321	Löcknitz	Elektromaschinen e. G.	Straße d. Republik 14 b	039754-20331	039754-20688
17367	Eggesin	Hardy Damske	Hinzenkamp 4		
18211	Börgerende	Lothar Mergenthal	Seestr. 47	038203-81175	038203-81213
18356	Barth	Papenhagen, Peter	Barthestr. 37	038231-81710	038231-81710
19075	Holthusen	Hartmann Baumaschinen	Dorfstr. 1	03865-8210	03865-82124
19089	Crivitz	Winterfeldt, Egon	Freiheitsallee 2	03863-222337	03863-222337
19348	Perleberg	Elektro Zippel	Schwarzer Weg 34	03876-786891	03876-786891
19370	Parchim	IST Industrie Technik	Juri-Gargarin Ring 11	03871-624831	03871-624820
21039	Escheburg	J. Pena Service	Stubbenberg 6	04152-79295	04152-70821
23795	Bad Segeberg	Dieter Griem Motorrengeräte	Lindhofstr. 7	04551-83394	04551-81503
24145	Kiel-Wellsee	M. Bergner Technik	Lise-Meitner-Str. 3	0431-719230	0431-7192333
24214	Gettorf	Fachhaus Dillenburg	Starkenbrook 1	04346-9444	04346-8029
24963	Tarp	Brummer	Wanderuper Str. 26	04638-898811	04638-898812
25548	Kellinghusen	Timo Laackmann	Quarnstedter Str. 14	04822-6244	04822-5346
25693	St. Michaelisdonn	Ernst Neumann	Kampstr. 2	04853-80136	04853-80137
25876	Ramstedt	Bruhn Gartentechnik	Schulstraße 11	04884-707	04884-1223
26789	Leer	Johann Feldmann	Am Emsdeich 5	0491-928680	0491-9286868
27578	Bremerhaven	Wassenaar GmbH	Fritz-Erler-Str. 10	0471-68720	0471-68721
27637	Nordholz	Antetoma Garten-Service	Rottland 21 A	0 47 41-27 69	04741-180256
28219	Bremen	Biermann & Thoneick	Waller Heerstr. 183	0421-394411	0421-3967574
31073	Delligsen	Meyerhof	Göttingerstr. 4	05187-1390	05187-4682
31073	Delligsen	Andreas Baumert	Schleiestr. 5	05187-941620	
32584	Löhne	Gartentechnik Dustmann	Knickstr. 10	05228-1077	05228-1076
33014	Bad Driburg	Schröbler Service Center	Hans-Sachs-Str. 12	05253-2506	05253-7340
33098	Paderborn	Gebro-Autoelektrik	Breslauer Str. 27	05251-78058	05251-78059
35444	Biebertal-Bieber	Wolfgang Bender	Hauptstr. 21	06409-1393	06409-9123
35581	Wetzlar	Edwin Boos	Lindenstr. 40	06441-76735	06441-76735
37293	Herleshausen	Bastian´s Maschinen-Markt	Brandenburgstraße 2	05654-6437	05654-1452
37318	Uder	Zimmermann, Dietmar	Pfützenrasen 6	036083-2187	036083-42976
38122	Braunschweig	Elektro Klawun	Thiedestr. 23	0531-871111	0531-875350

38173	Evensen	Flammann, Bernd	Am Wendelberge 5	05333-8218	05333-8219
38364	Schöningen	TPS	Alversdorfer Weg 1	05352-59665	05352-50642
38419	Wolfsburg	Claus Schaefer	Fallersl./Bölschestr. 8	05362-2295	05362-2295
38518	Gifhorn	Kutzner	Schillerplatz 6	05371-98850	05371-988530
38553	Wasbüttel	Horst Eckert	Pommernring 21	05374-9861	05374-9862
38667	Bad-Harzburg	Borchardt-Motorgeräte	Landstr. 41 a	05322-80938	05322-81580
38822	Schachdorf-Ströb.	Lippa, Dieter Schlosserei	Hauptstr. 2 a	039427-637	039427-637
39112	Magdeburg	Reinhardt Katte	Schöninger Str. 6	0391-600996	
39114	Magdeburg	Ewald Henze	Simonstr. 11	0391-857652	
39124	Magdeburg	Hümmer	Siedlerweg 8	0391-2523503	0391-2545932
39249	Barby	Bernhard Thieme	Breite Tor 31	039298-3521	039298-3521
39340	Haldensleben	Peter Bär	Neuhaldensleberstr. 91	03904-44043	03904-44040
39446	Löderburg	Lehrmann Fachhandel	Neustaßfurter Str. 1	039265-51314	
39576	Stendal	Schirmer, Ernst	Dahlener Str. 11	03931-212043	03931-212043
40627	Düsseldorf	Wabbel, Adolf	Reichenbacher Weg 80	0211-276108	
44149	Dortmund	Kraftwerkzeug Betriebsge.mbH	Beraterstraße 28	0231-170833	0231-170120
44229	Dortmund	Pöhl Gartentechnik	Kirchhörder Str. 240	0231-731102	0231-736484
45881	Gelsenkirchen	Hackner, Josef	Wilhelminenstr. 124	0209-493300	0209-496238
46535	Dinslaken	Albrecht, Uwe Elektrotechnik	Thyssenstr. 179	02064-433630	02064-433636
46147	Oberhausen	P.T.W. Metall	Köstersfeld 20	0208-627525	0208-627526
48653	Coesfeld	Frenzel Elektromotoren	Lübbesmeierweg 5	02541-82586	
49324	Melle	Borgards H.-U. GmbH	Plettenberger Str. 50	05422-94970	05422-949792
49716	Meppen	Dollner + Silbernagel	Kuhstr. 10	05931-93230	05931-932325
50733	Köln	Elektro Schmitz	Niehler Kirchweg 124	0221-9762294	0221-9762295
51069	Köln	Ulrich Meissner	Paul-Henri-Spaak-Str. 6	0221-9689788	0221-9689789
51647	Gummersbach	Rainer Hardt	Großenbernberger Str. 52	02261-53563	02261-56937
51647	Gummersbach	Wolfgang Müller	Piener Weg 8	02763-247	02763-840922
55129	Mainz	Peter Süße	Rheinhessenstr. 15	06131-504455	06131-509952
55234	Wendelsheim	Gartengeräte Verkauf & Service	Bahnhofstr. / Güterhalle	06734-6924	06734-6924
57223	Kreuztal	Fahrzeugtechnik Albrecht	Marburger Str. 369	02732-4100	02732-4100
59909	Bestwig-Velmede	Jürgen Hegener	Bundesstraße 110-111	02904-3095-96	02904-1407
64572	Büttelborn	Moser Motorgeräte	Kurt Schumacher Ring 11	06152-2467	06152-83648
65205	Wiesbaden	STIHL-Dienst Hans GmbH	Kreuzberger Ring 9	0611-719349	0611-702521
66440	Blieskastel	P. Oberheim	Bliesgaustr. 46 – 48	06842-536275	06842-537814
66892	Bruchmühlbach	Oskar Simon	St. Wendelerstr. 125 a	06372-8071	06372-8073
67433	Neustadt	Elektro Broux	Merowingerstr. 4	06321-12895	06321-16906
67468	Frankenstein	Stöckel-Service	Am Galgental 45	06329-493	06329-8142
68309	Mannheim	Geräte Vierling	Schwalbenstr. 11	0621-735202	0621-735202
71720	Oberstenfeld	Schilpp Landtechnik	Eisenbahnstr. 3/1	07062-4159	07062-4175
72116	Mössingen-Belsen	Speidel	Geisshäuserstr. 12	07473-6676	07473-24676
72622	Nürtingen	Lepper GmbH	Seilerstraße 12	07022-34446	07022-34617
72636	Frickenhausen	Zaiser, Karl-Heinz	Kirchstr. 4	07025-3814	07025-3714
74706	Osterburken	Albrecht, Günter	Friedhofstr. 4	06291-8187	06291-9824
79282	Ballrechten	Georg Löffler	Weinstr. 7	07634-8345	07634-6602
81379	München	Heinisch	Hofmannstr. 21	089-788883	089-74849040
84130	Dingolfing	Finsterwald	Bahnhofstr. 49	08731-73583	08731-72344
85053	Ingolstadt	Leonhard Pöhmerer	Kothauerstraße 86	0841-61949	0841-9611969
86529	Schrobenhausen	Sander, Walter	Pfarrgasse 8	08252-1364	08252-4273
87435	Kempten	Elektro Klaus	Lindauer Str. 25	0831-23514	0831-18928
87471	Durach-Weidach	Mitschke Reinigungstech.	Sulzberger Str. 11	0831-62181	0831-62177
88255	Baindt-Schachen	Edwin Bentele	Schachener Str. 108/1	07502-3528	07502-3538
89264	Oberhausen	Josef, Konrad	Bgm.-Streitle-Str. 19	07309-5865	07309-7452
90556	Cadolzburg	Stechhöfer & Bauer	Vogtsreichenbach 23	0831-62177	09103-1651
91126	Rednitzhembach	IMA	Ringstraße 102	09122-9865-0	09122-9865-25

92364	Deining	Götz Technik	Lange Str. 17	09497-94000	09497-6334
92431	Neunburg v. W.	Müller, Martin	Aschenbrenner Str. 1	09672-1732	09672-1078
94419	Reisbach	Wenk Eisenwaren	Marktplatz 36	08734-213	08734-1562
94474	Vilshofen	Poisl	Kloster-Mondsee-Str. 16	08541-3091	08541-3092
95030	Hof	Bambach Autoelektrik	Kulmbacher Str. 54	09281-6966	09281-62770
95100	Selb-Erkersreuth	Fenzl, Kurt	Reuthweg 20-22	09287-1620	09287-78112
95448	Bayreuth	Schindler Motorgeräte	Bernecker Str. 13	0921-22321	0921-22321
96515	Sonneberg	IMC	Neustadter Str. 93	03675-750911	03675-750914
96524	Neuhaus	Harald Faltinath	Sonneberger Str. 55 b	036764-72358	036764-70022
97332	Volkach	Heinrich Baur	Mainstr. 7	09381-9552	09381-3722
97447	Gerolzhofen	Leo Müller	Frankenwinheimer Str. 17	09382-255	
97456	Holzhausen	Leo Müller	Kaltenhof 15	09725-7070	09725-70750
97762	Hammelburg	Leo Müller	Am Weiten Weg 19	09732-91900	
98617	Meiningen	Bernd Koch	Mittelstraße 4a	03693-820235	03693-477588
98708	Gehren	Klaus Dornhardt	Königseer Str. 1	036783-81322	036783-81305
99092	Erfurt	HIB	Alacher Chaussee 20	0361-220800	0361-2208022
99095	Erfurt	Mehlhorn GmbH	Julius-König-Str. 14	0361-712177	0361-5621017
99099	Erfurt	Opel, Bernd	Am Steinbiel 13	0361-4210340	0361-4210132
99765	Uthleben	Elektro Telemann	Mönchstraße 10	036333-60380	036333-61790
99819	Förtha/Eisenach	Bernd Morgenweck	Friedhofsweg 2	036925-61301	036925-61301
99826	Mihla	Elektro Sülzner GmbH	Münsterstr. 24	036924-42420	036924-42420
99867	Gotha	Meyer Rep.-Gesellschaft	Langensalzaer Str. 22-24	03621-45820	03621-458213
99869	Warza	Grünes Warenhaus	Am Bahnhof Bufleben	03621-51815	03621-51819
99947	Merxleben	Reinhard Gasse GmbH	Kirchhellinger Str. 10B	03603-811795	03603-811702
99974	Mühlhausen	Voigt, Eberhard	Brunnenstr. 121	03601-812049	03601-424955

## **ATIKA – Maschinenfabrik**

Schinkelstraße 97, 59227 Ahlen ● Postfach 21 64, 59209 Ahlen ● Germany  
Telefon +49 (0) 23 082 / 8 92 - 0 ● Telefax +49 (0) 23 82 / 8 18 12  
E-mail: : [info@atika.de](mailto:info@atika.de) ● Internet: [www.atika.de](http://www.atika.de)

---