



> PRINT > COPY > SCAN > FAX

ECOSYS M2735dw
ECOSYS M2640idw

MANUEL D'UTILISATION



Préface

Merci d'avoir acheté cette machine.

Le présent Manuel d'utilisation constitue une aide destinée à permettre d'utiliser correctement la machine, d'effectuer la maintenance périodique et de prendre des mesures de dépannage simples nécessaires pour que la machine puisse être toujours utilisée dans des conditions optimales.

Il est recommandé de lire ce manuel avant d'utiliser la machine.

Afin de préserver la qualité, nous recommandons d'utiliser les cartouches de toner Kyocera originales, qui sont soumises à de nombreux contrôles de qualité.

L'utilisation de cartouches de toner non originales peut causer une panne.

Nous ne sommes pas responsables des dommages causés par l'utilisation de fournitures de tiers dans cette machine.

Une étiquette est apposée sur nos fournitures originales comme illustré ci-dessous.

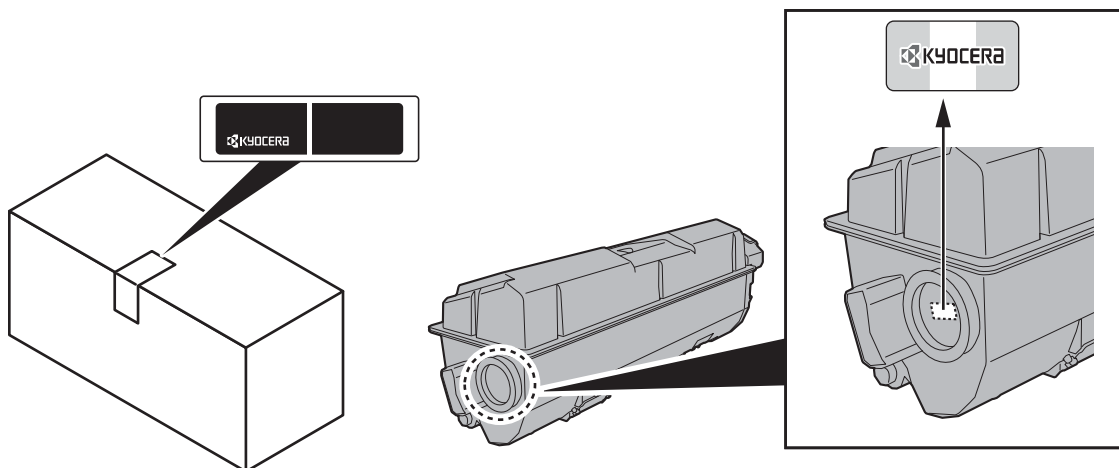

Vérification du numéro de série de l'équipement

Le numéro de série de l'équipement est imprimé à l'emplacement indiqué sur la figure.

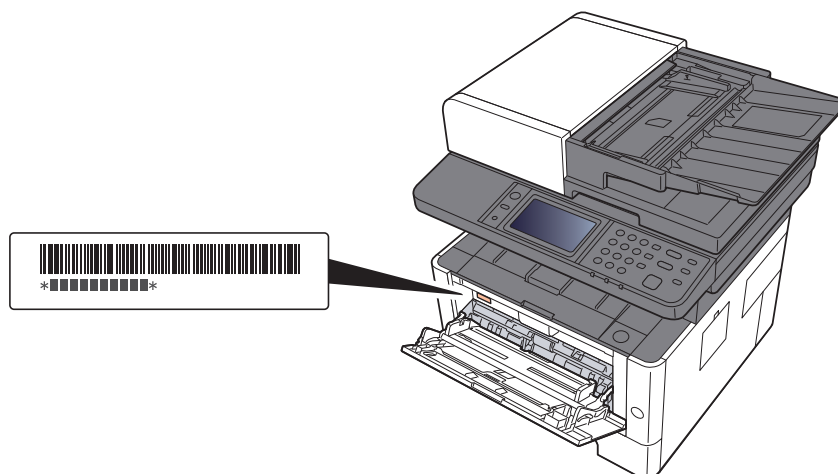

Le numéro de série de l'équipement est nécessaire pour contacter le représentant de service. Vérifier le numéro avant de contacter le représentant de service.

Table des matières

Préface	i
Table des matières	ii
Présentation	ix
Caractéristiques de la machine	x
Fonctions couleur et qualité d'image	xiv
Modes couleur de base	xiv
Réglage de la qualité d'image et de la couleur	xv
Manuels fournis avec la machine	xvi
À propos du manuel d'utilisation (ce manuel)	xviii
Structure du manuel	xviii
Conventions utilisées dans ce manuel	xix
Plan du menu	xxi

1 Informations légales et de sécurité 1-1

Avis	1-2
Conventions en matière de sécurité	1-2
Environnement	1-3
Précautions lors de l'utilisation	1-4
Sécurité laser (Europe)	1-5
SAFETY OF LASER BEAM (USA)	1-6
Safety Instructions Regarding the Disconnection of Power	1-7
Compliance and Conformity	1-7
Other precautions (for users in California, the United States)	1-7
Warranty (the United States and Canada)	1-8
Restriction légale concernant la copie ou la numérisation	1-9
EN ISO 7779	1-9
EK1-ITB 2000	1-9
Wireless Connection (Mexico only)	1-9
Précautions de sécurité lors de l'utilisation d'un réseau local sans fil (le cas échéant)	1-9
Utilisation limitée de ce produit (le cas échéant)	1-10
Informations légales	1-11
Fonction Économie d'énergie	1-17
Fonction d'impression recto-verso automatique	1-17
Économie des ressources - Papier	1-17
Bénéfices de la « gestion de l'alimentation » pour l'environnement	1-17
Programme Energy Star (ENERGY STAR®)	1-17

2 Installation et préparation de la machine 2-1

Nomenclature (extérieur de la machine)	2-2
Nomenclature (connecteurs/intérieur)	2-4
Nomenclature (avec les équipements en option installés)	2-6
Raccordement de la machine et des autres périphériques	2-7
Raccordement des câbles	2-8
Raccordement du câble réseau	2-8
Raccordement du câble USB	2-9
Raccordement du câble secteur	2-9
Mise sous tension et hors tension	2-10
Mise sous tension	2-10
Mise hors tension	2-10
Utilisation du panneau de commande	2-11
Touches du panneau de commande	2-11
Écran tactile	2-12
Écran d'accueil	2-12
Écran pour les informations sur l'appareil	2-16
Touche de fonctions	2-17
Affichage des touches ne pouvant pas être réglées	2-18
Utilisation de la touche [Entrée]	2-19
Utilisation de la touche [Recherche rapide par n°]	2-19
Écran d'aide	2-20

Connexion/déconnexion	2-21
Connexion	2-21
Déconnexion	2-22
Paramètres par défaut de la machine	2-23
Configuration de la date et de l'heure	2-23
Configuration réseau	2-24
Configuration du réseau filaire	2-24
Configuration du réseau sans fil	2-26
Configuration Wi-Fi Direct	2-31
Fonction économie d'énergie	2-33
Veille	2-33
Veille automatique	2-34
Règles de veille (modèles pour l'Europe)	2-34
Niveau de veille (économie d'énergie et reprise rapide) (modèles sauf pour l'Europe)	2-34
Règles d'arrêt (modèles pour l'Europe)	2-34
Mode silencieux	2-35
Assistant d'installation rapide	2-36
Installation du logiciel	2-38
Logiciel sur le DVD (Windows)	2-38
Installation du logiciel sous Windows	2-39
Désinstallation du logiciel	2-45
Installation du logiciel sur un ordinateur Mac	2-46
Configuration du pilote TWAIN	2-48
Configuration du pilote WIA	2-50
Vérification du compteur	2-51
Préparations supplémentaires pour l'administrateur	2-52
Envoyer des documents à un ordinateur	2-52
Renforcer la sécurité	2-52
Command Center RX	2-53
Accès à Command Center RX	2-54
Modification des paramètres de sécurité	2-55
Modification des informations de la machine	2-57
Paramètres e-mail	2-59
Enregistrement des destinations	2-64
Transfert de données à partir d'autres produits Kyocera	2-65
Migration du carnet d'adresses	2-65

3 Préparation à l'utilisation 3-1

Chargement du papier	3-2
Précautions pour le chargement du papier	3-2
Sélection des unités de chargement du papier	3-3
Chargement dans le magasin	3-4
Précautions pour l'impression du papier	3-7
Butée de papier	3-7
Préparation à l'envoi d'un document vers dossier partagée dans un ordinateur	3-8
Prendre note du nom de l'ordinateur et du nom complet de l'ordinateur	3-8
Prendre note du nom de l'utilisateur et du nom de domaine	3-10
Créer d'un dossier partagé, prendre note d'un dossier partagé	3-11
Configurer le pare-feu Windows	3-14
Enregistrement des destinations dans le carnet d'adresses	3-19
Ajout d'une destination (carnet d'adresse)	3-19
Ajout d'une destination à l'aide d'une touche unique (touche unique)	3-26

4 Impression à partir de l'ordinateur 4-1

Écran des propriétés du pilote d'imprimante	4-2
Affichage de l'aide du pilote d'imprimante	4-3
Modification des paramètres par défaut du pilote d'imprimante (Windows 8.1)	4-3
Impression à partir de l'ordinateur	4-4
Impression sur du papier au format standard	4-4
Impression sur du papier au format non standard	4-6
Annulation de l'impression depuis un ordinateur	4-9
Impression à partir du périphérique portatif	4-10

Impression avec AirPrint	4-10
Impression avec Google Cloud Print	4-10
Impression avec Mopria	4-10
Impression avec Wi-Fi Direct	4-10
Impression des données sauvegardées sur l'imprimante	4-11
Spécification de la boîte des travaux à partir d'un ordinateur et stockage du travail	4-12
Impression de documents à partir de la boîte Impression privée	4-13
Suppression des documents stockés dans la boîte Impression privée	4-13
Impression de document à partir de la boîte Travail stocké	4-14
Suppression des documents stockés dans la boîte Travail stocké	4-14
Impression de document à partir de la boîte Copie rapide	4-15
Suppression des documents stockés dans la boîte Copie rapide	4-15
Impression de document à partir de la boîte Épreuve	4-16
Suppression des documents stockés dans la boîte Épreuve	4-16
Surveillance du statut de l'imprimante (Status Monitor)	4-17
Accès à Status Monitor	4-17
Quitter Status Monitor	4-17
Aperçu rapide de l'état	4-17
Onglet Progression impression	4-18
Onglet État bac à papier	4-18
Onglet État cartouche	4-18
Onglet Alerte	4-19
Menu contextuel de Status Monitor	4-19
Paramètres de notification de Status Monitor	4-20
Configuration Tool	4-21
Accès à Configuration Tool	4-21
Quitter Configuration Tool	4-22
Écran des paramètres de Configuration Tool	4-23

5 Opérations sur la machine	5-1
Chargement des originaux	5-3
Mise en place des originaux sur la glace d'exposition	5-3
Chargement des originaux dans le chargeur de documents	5-4
Chargement du papier dans le by-pass	5-7
Favoris	5-10
Enregistrement de favori en utilisant le mode assistant	5-11
Enregistrement de favori en utilisant le mode programme	5-12
Rappel de favori en utilisant le mode assistant	5-13
Rappel de favori en utilisant le mode programme	5-14
Modification de favori	5-14
Suppression de favori	5-14
Application	5-15
Installation des applications	5-15
Activation des applications	5-16
Désactivation des applications	5-17
Désinstallation des applications	5-18
Enregistrement de raccourcis	5-19
Ajout de raccourcis	5-19
Modification de raccourcis	5-20
Suppression de raccourcis	5-20
Copie	5-21
Utilisation de base	5-21
Annulation de travaux	5-22
Méthode d'envoi fréquemment utilisée	5-23
Envoi de document par e-mail	5-24
Configuration des paramètres avant l'envoi	5-24
Envoi de document numérisé par e-mail	5-24
Envoi de document vers un dossier partagé désiré sur un ordinateur (Envoyer vers PC)	5-26
Configuration des paramètres avant l'envoi	5-26
Envoi de document au dossier partagé désiré sur un ordinateur	5-26
Envoi d'un document vers un dossier sur un serveur FTP (Scan to FTP)	5-29
Configuration des paramètres avant l'envoi	5-29
Envoi d'un document vers un dossier sur un serveur FTP	5-29
Numérisation avec TWAIN ou WIA	5-32
Configuration des paramètres avant l'envoi	5-32

Numérisation d'un document en utilisant une application	5-32
Méthode d'envoi utile	5-33
Numérisation WSD	5-34
Installation du logiciel pilote	5-34
Numérisation WSD	5-35
Numérisation avec File Management Utility	5-37
Configuration des paramètres avant l'envoi	5-37
Rappel d'un favori configuré dans FMU	5-37
Utilisation du serveur de fax pour envoyer un fax (transmission par serveur de fax)	5-38
Configuration des paramètres avant l'envoi	5-38
Utilisation du serveur de fax pour envoyer un fax	5-38
Envoi vers différents types de destinataires (Envoi multiple)	5-40
Envoi personnel (E-mail)	5-41
Configuration des paramètres avant l'envoi	5-41
Envoi d'un document à l'adresse e-mail de l'utilisateur connecté	5-41
Annulation de travaux d'envoi	5-42
Gestion de destination	5-43
Spécification de la destination	5-43
Sélection dans le carnet d'adresses	5-44
Sélection dans le carnet d'adresses externe	5-46
Sélection par touche unique	5-47
Vérification et modification des destinations	5-47
Écran de confirmation des destinations	5-48
Rappeler	5-49
Comment utiliser la fonction fax	5-50
Utilisation des boîtes de document	5-51
Présentation de la Boîte des travaux	5-51
Présentation de la Boîte Mémoire amovible	5-51
Boîte de sous-adresse/Boîte Polling	5-51
Opération en utilisant la mémoire USB amovible	5-52
Impression de documents stockés en mémoire USB amovible	5-52
Enregistrement du document dans la mémoire USB (numérisation vers USB)	5-54
Vérifier les informations de la mémoire USB	5-55
Retrait de la mémoire USB	5-55

6 Utilisation de différentes fonctions 6-1

Fonctions disponibles sur la machine	6-2
À propos des fonctions disponibles sur la machine	6-2
Copie	6-2
Envoyer	6-4
Mémoire amovible (Stocker fichier, Impression de documents)	6-6
Fonctions	6-8
Sélection du papier	6-9
Zoom	6-10
Densité	6-11
Recto verso	6-12
Combiner	6-14
Sélection couleur	6-16
Assembler	6-16
Format d'originaux	6-17
Orientation de l'original	6-18
Format d'originaux différents	6-19
Image de l'original	6-19
EcoPrint	6-20
Netteté	6-20
Contraste	6-21
Rég. densité arrière-plan (Réglage de la densité d'arrière-plan)	6-21
Sauter page blanche	6-21
Numérisation continue	6-22
Avis de fin du travail	6-22
Entrée du nom de fichier	6-23
Annulation de priorité	6-23
Format de fichier	6-24
Recto verso (original recto verso)	6-27
Format d'envoi	6-28
Séparation des fichiers	6-28

	Résolution de numérisation	6-29
	Objet/corps de l'E-Mail	6-29
	Transmission cryptée FTP	6-30
	Taille de stockage	6-30
	Mot de passe PDF crypté	6-31
	Impression JPEG/TIFF	6-31
	Adapter XPS à la page	6-31
7	Statut/Annulation des travaux	7-1
	Vérification du statut des travaux	7-2
	Contenu des écrans État	7-3
	Consultation des informations détaillées des travaux	7-7
	Vérification de l'historique des travaux	7-8
	Consultation des informations détaillées des historiques	7-9
	Envoi de l'historique	7-9
	Opérations sur les travaux	7-10
	Pause et reprise de travaux	7-10
	Annulation de travaux	7-10
	Périphérique/Communication	7-11
	Vérification du niveau de toner et de papier (papier/conso.)	7-13
8	Configuration et réglage (menu système)	8-1
	Menu système	8-2
	Méthode d'utilisation	8-2
	Paramètres du menu système	8-4
	Langue	8-7
	Rapport	8-7
	Propriété util.	8-9
	Paramètres magasin/bac MF	8-10
	Paramètres communs	8-12
	Accueil	8-22
	Copie	8-22
	Envoyer	8-23
	Boîte de document	8-24
	FAX	8-24
	Application	8-24
	Internet	8-25
	Carnet d'adresse/touche unique	8-25
	Nom d'utilisateur/Comptabilité des travaux	8-26
	Imprimante	8-27
	Système/Réseau	8-29
	Date/Temporisation/Éco d'énergie	8-42
	Réglage/Maintenance	8-45
9	Authentification de l'utilisateur et comptabilité (Utilisateur, Compta. des travaux)	9-1
	Vue d'ensemble de l'administration des connexions d'utilisateurs	9-2
	Gestion du nombre de travaux à partir de l'ordinateur	9-2
	Activer l'administration des connexions d'utilisateurs	9-4
	Réglage de l'administration des connexions d'utilisateurs	9-6
	Sécurité d'authentification	9-6
	Ajout d'un utilisateur (liste utilisateur local)	9-7
	Modification des propriétés utilisateur	9-11
	Administration des connexions d'utilisateurs pour l'impression	9-14
	Gestion des utilisateurs de la numérisation à l'aide de TWAIN	9-15
	Gestion des utilisateurs de la numérisation à l'aide de WIA	9-16
	Gestion des utilisateurs qui envoient des fax à partir d'un ordinateur	9-17
	Paramètres d'autorisation de groupe	9-19
	Param. autorisation invité	9-22
	Obtenir les propriétés d'utilisateur réseau	9-25
	Param. de connexion simple	9-27
	Paramètres de carte ID	9-30
	Paramètres de connexion PIN	9-31

Utilisation de l'administration des connexions d'utilisateurs	9-32
Connexion/déconnexion	9-32
Aperçu de la comptabilité des travaux	9-33
Activation de la comptabilité des travaux	9-34
Accès comptabilité travaux	9-35
Configurer un compte.	9-36
Ajout d'un compte	9-36
Restriction de l'utilisation de la machine	9-38
Modification d'un compte	9-39
Suppression d'un compte	9-40
Comptabilité des travaux pour l'impression	9-41
Comptabilité des travaux pour la numérisation en utilisant TWAIN	9-42
Comptabilité des travaux pour la numérisation en utilisant WIA	9-43
Comptabilité des travaux pour les fax transmis à partir d'un ordinateur	9-44
Configuration de la comptabilité des travaux	9-46
Paramètre par défaut	9-46
Comptabilité du nombre de pages imprimées	9-47
Impr. rapport compteurs	9-48
Utilisation de la comptabilité des travaux	9-49
Connexion/déconnexion	9-49
Paramètres utilisateur inconnu	9-50
ID trav. inconnu	9-50
Enregistrement des informations pour un utilisateur dont l'ID est inconnu	9-51

10 Dépannage

Maintenance ordinaire	10-2
Nettoyage	10-2
Nettoyage de la glace d'exposition	10-2
Nettoyage du verre fendu	10-3
Nettoyage de l'intérieur de la machine	10-4
Remplacement de la cartouche de toner	10-7
Chargement du papier	10-10
Utilisation du Maintenance Menu	10-11
Dépannage	10-13
Résolution des dysfonctionnements	10-13
Dysfonctionnement de la machine	10-13
Problèmes avec l'image imprimée	10-16
Réponse aux messages	10-20
Réglage/Maintenance	10-31
Présentation de Réglage/Maintenance	10-31
Rafr. tambours	10-31
Résolution des bourrages papier	10-32
Indicateurs d'emplacement de bourrage	10-32
Retirer tout papier coincé dans le magasin 1	10-33
Retirer tout papier coincé dans le magasin 2	10-35
Retirer tout papier coincé dans le magasin 3	10-37
Retirer tout papier coincé dans le by-pass	10-39
Retirer tout papier coincé dans la machine	10-40
Retirer tout papier coincé dans le capot arrière	10-44
Retirer tout papier coincé dans le chargeur de documents	10-47

11 Annexe

Matériel en option	11-2
Présentation des équipements en option	11-2
Applications en option	11-6
Lancement d'une application	11-6
Vérification des détails de l'application	11-7
Méthode de saisie de caractères	11-8
Écrans de saisie	11-8
Saisie de caractères	11-10
Papier	11-11
Spécifications papier de base	11-11
Choix du papier approprié	11-12
Papier spécial	11-15

Spécifications	11-19
Machine	11-19
Fonctions de copie	11-21
Fonctions de l'imprimante	11-22
Fonctions du scanner	11-23
Chargeur de documents	11-23
Chargeur de papier	11-24
Glossaire	11-25
Index	Index-1

Présentation

Données d'entrée

Original



Données électroniques



Mémoire USB



Données de fax



Sécurité

Les niveaux de sécurité de la machine peuvent être appliqués en fonction des besoins spécifiques.



➔ [Renforcer la sécurité \(page xii\)](#)

Application

Les fonctions de la machine peuvent être augmentées en fonction des besoins.



➔ [Application \(page 5-15\)](#)

Opérations depuis le PC



Fonctions boîte de document



Cette fonction est utile à de nombreux titres, y compris l'enregistrement des données dans la machine et sur une clé USB.

➔ [Impression des données sauvegardées sur l'imprimante \(page 4-11\)](#)

Command Center RX

Il est possible de contrôler l'état et de modifier les paramètres de la machine à partir d'un navigateur Internet sur un ordinateur.

➔ [Command Center RX \(page 2-53\)](#)
Command Center RX User Guide

Données de sortie

Fonctions de copie



➔ [Copie \(page 5-21\)](#)
[Impression à partir de l'ordinateur \(page 4-1\)](#)

Fonctions d'impression



➔ [Méthode d'envoi fréquemment utilisée \(page 5-23\)](#)

Fonctions d'envoi



➔ [Enregistrement du document dans la mémoire USB \(numérisation vers USB\) \(page 5-54\)](#)

Mémoire USB



Fonctions de fax



➔ **Manuel d'utilisation du FAX**

REMARQUE

• Avant d'utiliser la machine, veiller à lire la section suivante :

➔ [Informations légales et de sécurité \(page 1-1\)](#)

• Pour préparer la machine à l'utilisation, y compris la configuration des connexions de câble et l'installation du logiciel.

➔ [Installation et préparation de la machine \(page 2-1\)](#)

• Pour savoir comment charger le papier, définir des dossiers partagés et ajouter des adresses au carnet d'adresses, se reporter à :

➔ [Préparation à l'utilisation \(page 3-1\)](#)

Caractéristiques de la machine

La machine est dotée de nombreuses fonctions utiles.

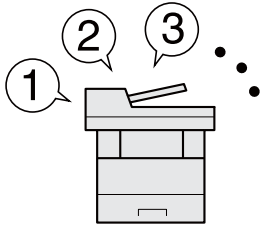
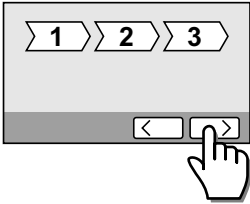
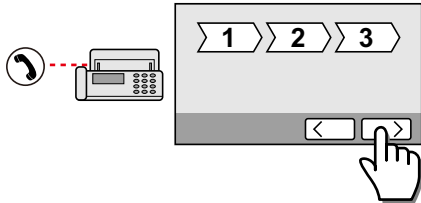

➔ [Utilisation de différentes fonctions \(page 6-1\)](#)

Voici quelques exemples.

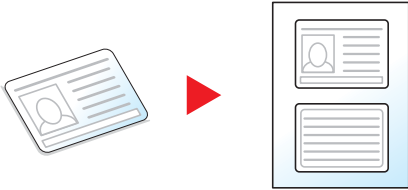
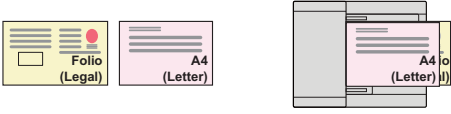
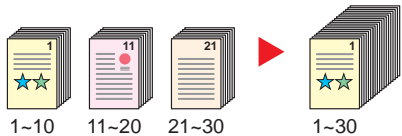

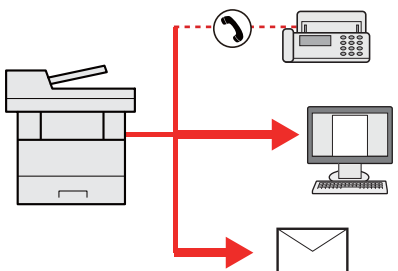
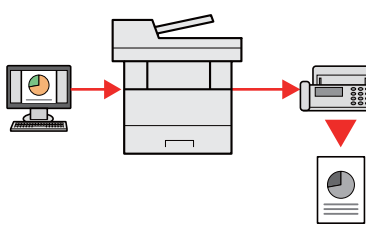
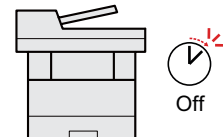
Optimiser le flux de travail au bureau		
Accéder aux fonctions courantes d'un simple geste (Favoris)  <p>Il est possible de prédéfinir des fonctions courantes. Lorsque des paramètres fréquemment utilisés sont enregistrés dans les favoris, il est possible de les rappeler facilement. L'utilisation de ce favori apporte les mêmes résultats, même s'il est utilisé par une autre personne.</p> <p>➔ Favoris (page 5-10)</p>	Configurer facilement la machine (Assistant d'installation rapide)  <p>Il est possible de configurer les paramètres nécessaires avant d'utiliser la machine grâce au mode assistant.</p> <p>➔ Assistant d'installation rapide (page 2-36)</p>	Configurer facilement le fax (configuration du fax)  <p>Il est possible de configurer les paramètres nécessaires avant d'utiliser le fax grâce au mode assistant.</p> <p>➔ Configuration du FAX (page 2-36)</p>

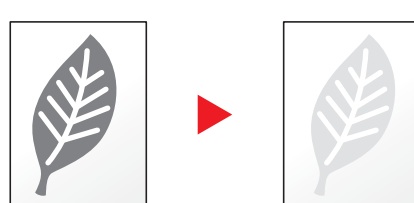
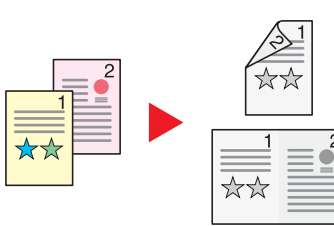
Optimiser le flux de travail au bureau		
Copier les deux côtés d'une carte d'identité sur une seule feuille (Copie carte ID)  <p>Il est possible de copier le recto et le verso d'une carte d'identité sur une seule feuille de papier.</p> <p>➔ ID Card Copy (page 5-10)</p>	Numériser des originaux de formats différents en une seule fois (Originaux mixtes)  <p>Utile lors de la préparation des matériels de conférence. Il est possible de définir des originaux de formats différents en une seule fois afin de ne pas avoir à réinitialiser les originaux quel que soit leur format.</p> <p>➔ Format d'originaux différents (page 6-19)</p>	Numériser un grand nombre d'originaux en lots séparés et produire un seul travail (Numérisation continue)  <p>Utile lors de la préparation de documents contenant de nombreuses pages. S'il n'est pas possible de placer un grand nombre d'originaux dans le chargeur de documents à la fois, il est possible de numériser les originaux dans des lots séparés puis de les copier ou envoyer dans un travail unique.</p> <p>➔ Numérisation continue (page 6-22)</p>

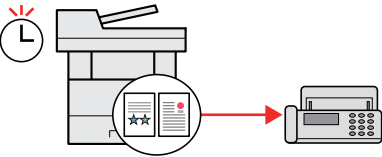
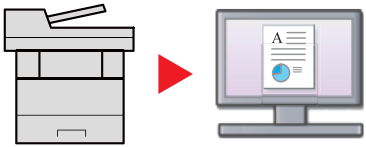
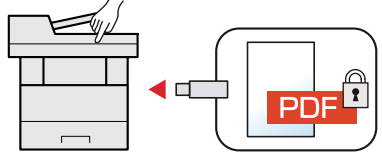

Optimiser le flux de travail au bureau		Économiser l'énergie et les coûts
<p>Effectuer un seul envoi avec plusieurs options d'envoi (Envoi multiple)</p>  <p>Il est possible d'envoyer un même document à plusieurs destinataires en utilisant une méthode différente.</p> <p>Il est possible de spécifier plusieurs destinataires aux méthodes d'envoi différentes comme E-mail, SMB et fax.</p> <p>Le flux de travail est ainsi réduit en envoyant le travail en une seule fois.</p> <p>➔ Envoi vers différents types de destinataires (Envoi multiple) (page 5-40)</p>	<p>Envoi d'un fax à partir d'un ordinateur (Envoi de fax à partir d'un ordinateur)</p>  <p>Il est possible d'économiser le papier utilisé pour l'envoi d'un fax avec cette fonction.</p> <p>Il est possible d'envoyer un fichier à faxer à partir de l'ordinateur sans imprimer le fichier, afin de réduire le nombre de feuilles de papier et d'effectuer des travaux d'envoi efficaces.</p> <p>➔ Manuel d'utilisation du FAX</p>	<p>Économiser de l'énergie selon les besoins (fonction Éco d'énergie)</p>  <p>La machine est dotée d'une fonction d'économie d'énergie qui la fait passer automatiquement en mode veille. Il est possible de définir le niveau de reprise d'économie d'énergie en fonction de l'utilisation.</p> <p>➔ Fonction économie d'énergie (page 2-33)</p>

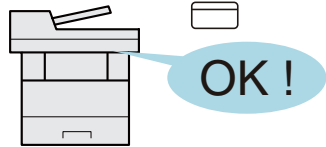
Économiser l'énergie et les coûts		
<p>Utiliser moins de toner pour l'impression (EcoPrint)</p>  <p>Cette fonction permet d'économiser le toner.</p> <p>Lorsqu'il est nécessaire de vérifier le contenu imprimé, comme les impressions d'essai ou les documents pour confirmation interne, utiliser cette fonction pour économiser du toner.</p> <p>Utiliser cette fonction lorsqu'une impression haute qualité n'est pas nécessaire.</p> <p>➔ EcoPrint (page 6-20)</p>	<p>Réduire l'utilisation du papier (impression économie de papier)</p>  <p>Il est possible d'imprimer sur les deux côtés du papier. Il est aussi possible d'imprimer plusieurs originaux sur une feuille.</p> <p>➔ Favoris (page 5-10)</p>	<p>Sauter les pages blanches durant l'impression (Sauter page blanche)</p>  <p>Lorsqu'un document numérisé contient des pages blanches, cette fonction permet de sauter les pages blanches et d'imprimer uniquement les pages qui ne sont pas blanches.</p> <p>➔ Sauter page blanche (page 6-21)</p>

Économiser l'énergie et les coûts	Créer des documents attrayants	Renforcer la sécurité
<p>Envoyer un fax pour réduire les coûts de communication (Transmission de fax différée)</p>  <p>Il est possible de réduire les coûts de communication avec cette fonction. Les coûts de communication peuvent être réduits en réglant la temporisation sur la période durant laquelle le coût de communication est faible.</p> <p>➔ Manuel d'utilisation du FAX</p>	<p>Numériser des originaux en couleur et les envoyer vers un PC (Numérisation)</p>  <p>Il est possible de numériser des originaux et de les convertir en données électroniques, comme un PDF en couleur.</p> <p>➔ Méthode d'envoi fréquemment utilisée (page 5-23)</p>	<p>Protéger un fichier PDF par mot de passe (fonctions de cryptage de PDF)</p>  <p>Utiliser les options de sécurité par mot de passe du format PDF pour limiter l'affichage, l'impression et la modification du document.</p> <p>➔ Mot de passe PDF crypté (page 6-31)</p>

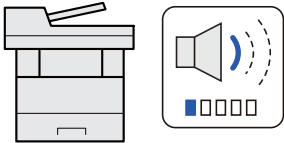
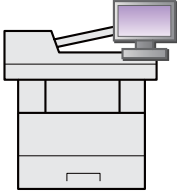
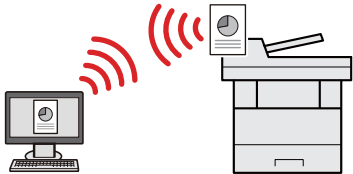
Renforcer la sécurité		
<p>Éviter la perte des documents finis (Impression privée)</p>  <p>L'enregistrement temporaire des travaux d'impression dans la boîte de document de l'unité principale et leur impression une fois devant la machine peut empêcher le prélèvement des documents par des tiers.</p> <p>➔ Impression des données sauvegardées sur l'imprimante (page 4-11)</p>	<p>Connexion par carte ID (authentification par carte)</p>  <p>Il est possible de se connecter simplement en passant une carte ID. Il n'est pas nécessaire de saisir un nom d'utilisateur et un mot de passe.</p> <p>➔ Card Authentication Kit(B) "Kit carte d'authentification" (page 11-4)</p>	<p>Renforcer la sécurité (paramètres pour l'administrateur)</p>  <p>Différentes fonctions permettant de renforcer la sécurité sont disponibles pour les administrateurs.</p> <p>➔ Renforcer la sécurité (page 2-52)</p>

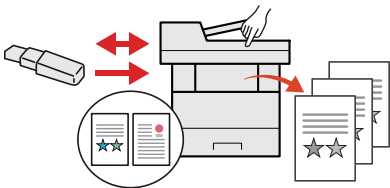
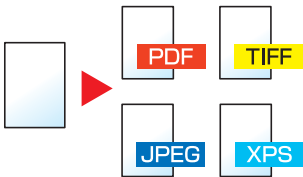
Utiliser les fonctions plus efficacement		
<p>Rendre la machine silencieuse (mode silencieux)</p>  <p>Il est possible de rendre la machine silencieuse en réduisant son bruit de fonctionnement. La mise en marche/arrêt par touche unique est possible.</p> <p>➔ Mode silencieux (page 2-35)</p>	<p>Étendre les fonctions en fonction des besoins (Application)</p>  <p>Les fonctionnalités de la machine peuvent être étendues en installant des applications. Les applications permettent de travailler plus efficacement.</p> <p>➔ Application (page 5-15)</p>	<p>Installer la machine sans se soucier des câbles réseau (réseau sans fil)</p>  <p>Si un environnement de réseau sans fil est disponible, il est possible d'installer l'unité sans se préoccuper du câblage réseau. En outre, Wi-Fi Direct, etc. sont également pris en charge.</p> <p>➔ Configuration du réseau sans fil (page 2-26) Configuration Wi-Fi Direct (page 2-31)</p>





Utiliser les fonctions plus efficacement		
<p>Utiliser une mémoire USB (mémoire USB)</p>  <p>Utile lorsqu'il est nécessaire d'imprimer des documents hors du bureau ou s'il n'est pas possible d'imprimer le document depuis l'ordinateur.</p> <p>Il est possible d'imprimer le document depuis la mémoire USB en la branchant directement sur la machine.</p> <p>L'original numérisé sur la machine peut également être enregistré dans la mémoire USB.</p> <p>➔ Impression de documents stockés en mémoire USB amovible (page 5-52) Enregistrement du document dans la mémoire USB (numérisation vers USB) (page 5-54)</p>	<p>Spécifier un format de fichier image (Format de fichier)</p>  <p>Il est possible de choisir parmi différents formats pour l'envoi/stockage d'images.</p> <p>➔ Format de fichier (page 6-24)</p>	<p>Effectuer des opérations à distance (Command Center RX)</p>  <p>Il est possible d'accéder à la machine à distance pour imprimer, envoyer ou télécharger des données.</p> <p>Les administrateurs peuvent configurer les paramètres de comportement ou de gestion de la machine.</p> <p>➔ Command Center RX (page 2-53)</p>

Fonctions couleur et qualité d'image

La machine est équipée de différentes fonctions pour la couleur et la qualité d'image. Il est possible de régler l'image numérisée selon les besoins.

Modes couleur de base

Les modes couleur de base sont les suivants.









Mode couleur	Description	Image de référence		Page de référence
		Avant	Après	
Couleur Auto (Couleur/Gris) Couleur Auto (Couleur/N&B)	Reconnaît automatiquement si un document est en couleur ou noir et blanc lors de la numérisation.			page 6-16
Couleur	Numérise un document en couleur.			page 6-16
Nuances de gris	Numérise un document en nuances de gris.			page 6-16
Noir & Blanc	Numérise un document en noir et blanc.			page 6-16

Pour plus de détails, se reporter à :

➔ [Sélection couleur \(page 6-16\)](#)

Réglage de la qualité d'image et de la couleur

Pour régler la qualité d'image ou la couleur d'une image, utiliser les fonctions suivantes.

Je veux...	Image échantillon		Fonctions	Page
	Avant	Après		
Ajuster précisément la couleur.				
Ajuster la densité.			Densité	page 6-11
Ajuster précisément la qualité d'image				
Accentuer ou réduire la netteté du contour de l'image. Exemple : Accentuer les contours de l'image			Netteté	page 6-20
Ajuster la différence entre les parties sombres et claires de l'image.			Contraste	page 6-21
Assombrir ou éclaircir l'arrière-plan (la zone sans texte ni image) d'un document. Exemple : Éclaircissement de l'arrière-plan			Densité d'arrière-plan	page 6-21
Ajuster l'image numérisée				
Diminuer la taille de fichier et produire des caractères clairs.	Copy	Copy	Format de fichier [PDF haute compr.]	page 6-24

Manuels fournis avec la machine

Les manuels ci-après sont fournis avec la machine. Se reporter à chaque manuel selon les besoins.

Le contenu de ces manuels peut faire l'objet de modifications sans préavis dans le but d'améliorer les performances de la machine.

Manuels imprimés

Commencer à utiliser rapidement la machine



Quick Guide

Explique comment utiliser les fonctions de base de la machine, comment utiliser les fonctions pratiques, comment effectuer l'entretien de routine et que faire lorsqu'un problème se produit.

Pour une utilisation sûre de la machine













Manuel de Sécurité

Fournit des consignes de sécurité et des précautions pour l'environnement d'installation et l'utilisation de la machine. S'assurer de lire ce manuel avant d'utiliser la machine.

Manuel de Sécurité (ECOSYS M2735dw/ECOSYS M2640idw)

Indique l'espace requis pour l'installation de la machine et décrit les étiquettes de précaution et les autres informations de sécurité. S'assurer de lire ce manuel avant d'utiliser la machine.

Manuels (PDF) sur le DVD (Product Library)

Utiliser judicieusement la machine	 Manuel d'utilisation (ce manuel) Explique comment charger le papier et effectuer les opérations de copie, impression et numérisation et indique les paramètres par défaut et d'autres informations.
Utiliser les fonctions du fax	 Manuel d'utilisation du FAX Explique comment utiliser les fonctions du fax.
Utiliser la carte ID	 Card Authentication Kit (B) Operation Guide Explique comment effectuer l'authentification avec la carte ID.
Enregistrer facilement les informations de la machine et configurer les paramètres	 Command Center RX User Guide Explique comment accéder à la machine depuis un ordinateur à l'aide d'un navigateur Web pour contrôler et modifier les paramètres.
Imprimer des données depuis un ordinateur	 Printer Driver User Guide Explique comment installer le pilote de l'imprimante et utiliser la fonction imprimante.
Imprimer directement un fichier PDF	 KYOCERA Net Direct Print Operation Guide Explique comment imprimer des fichiers PDF sans lancer Adobe Acrobat ou Reader.
Surveiller la machine et les imprimantes sur le réseau	 KYOCERA Net Viewer User Guide Explique comment surveiller le système d'impression réseau (la machine) avec KYOCERA Net Viewer.
Numériser des images et les enregistrer avec des informations	 File Management Utility User Guide Explique comment utiliser File Management Utility pour définir de nombreux paramètres et envoyer et enregistrer les documents numérisés.
Imprimer sans utiliser le pilote d'imprimante	 PRESCRIBE Commands Command Reference Décrit le langage natif de l'imprimante (commandes PRESCRIBE).
	PRESCRIBE Commands Technical Reference Décrit les fonctions de commande PRESCRIBE et le contrôle pour chaque type d'émulation.
Ajuster la position d'impression ou de numérisation	 Maintenance Menu User Guide Le menu Maintenance fournit des explications sur la configuration de l'impression, de la numérisation et d'autres paramètres.

Installer les versions suivantes d'Adobe Reader pour afficher les manuels sur le DVD.
Version 8.0 ou supérieure

À propos du manuel d'utilisation (ce manuel)

Structure du manuel

Le manuel d'utilisation contient les chapitres suivants :

Chapitre		Description
1	Informations légales et de sécurité	Fournit des précautions concernant l'utilisation de la machine et des informations sur les marques.
2	Installation et préparation de la machine	Explique les noms des pièces, les connexions des câbles, l'installation du logiciel, la connexion, la déconnexion et les autres thèmes concernant l'administration de la machine.
3	Préparation à l'utilisation	Explique les préparations et les paramètres nécessaires pour utiliser la machine, par exemple comment charger le papier et créer un carnet d'adresses.
4	Impression à partir de l'ordinateur	Explique les fonctions disponibles lorsque la machine est utilisée comme imprimante.
5	Opérations sur la machine	Explique les procédures de base pour l'utilisation de la machine, par exemple le placement des originaux, la réalisation de copies, l'envoi de documents et l'utilisation des boîtes de document.
6	Utilisation de différentes fonctions	Explique les fonctions pratiques disponibles sur la machine.
7	Statut/Annulation des travaux	Explique comment vérifier le statut d'un travail et l'historique des travaux et comment annuler les travaux en cours de traitement ou en attente d'impression. Explique également comment vérifier les niveaux de papier et de toner, comment vérifier le statut de la machine et comment annuler une transmission de fax.
8	Configuration et réglage (menu système)	Décrit le menu système et explique comment il intervient dans l'utilisation de la machine.
9	Authentification de l'utilisateur et comptabilité (Utilisateur, Compta. des travaux)	Explique la connexion d'utilisateur et la comptabilité des travaux.
10	Dépannage	Explique les actions à réaliser lorsqu'il manque du toner, lorsqu'une erreur s'affiche ou lorsqu'un bourrage papier ou un autre problème se produit.
11	Annexe	Décrit les options pratiques disponibles pour la machine. Fournit des informations sur les types de supports et les formats de papier, ainsi qu'un glossaire des termes. Explique la saisie de caractères et répertorie les spécifications de la machine.

Conventions utilisées dans ce manuel

Adobe Reader XI est utilisé à titre d'exemple dans les explications ci-dessous.

Cliquer sur un élément dans la table des matières pour passer à la page correspondante.

Cliquer pour passer de la page actuelle à la dernière page affichée. Cette fonction est pratique pour revenir à la page sur laquelle se trouve le lien vers la page actuelle.

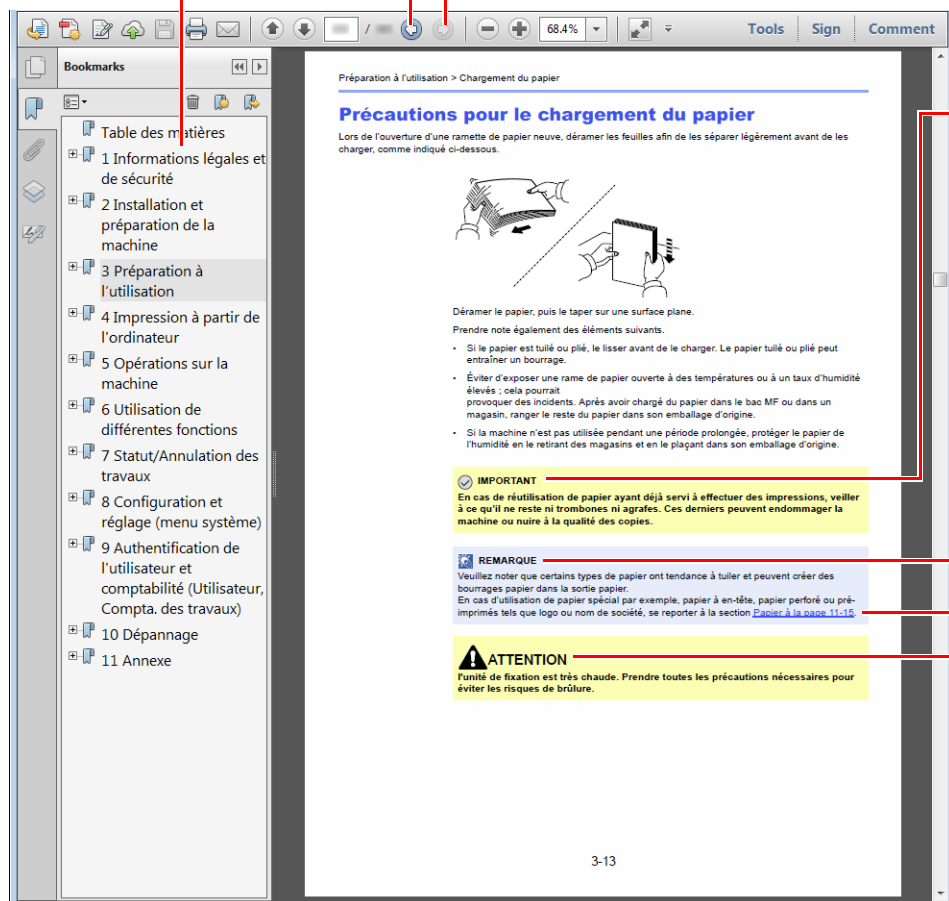

IMPORTANT

Indique les exigences et les restrictions opérationnelles pour utiliser la machine correctement et éviter les dégâts à la machine ou autres dégâts matériels.

REMARQUE

Indique des explications supplémentaires et des informations de référence pour les opérations.

Se reporter à la section

Cliquer sur le texte souligné pour passer à la page correspondante.

ATTENTION

le non-respect de ces points ou le manque d'attention vis-à-vis de ceux-ci risque de provoquer des blessures graves ou d'occasionner des dommages mécaniques.

REMARQUE

L'élément qui s'affiche dans Adobe Ready varie selon son utilisation. Si la table des matières ou les outils ne s'affichent pas, se reporter à l'aide d'Adobe Reader.

Certains éléments sont indiqués dans ce manuel par les conventions décrites ci-dessous.

Convention	Description
[Gras]	Indique les touches et les boutons.
« Normal »	Indique un message ou un paramètre.







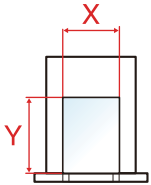

Conventions utilisées dans les procédures pour l'utilisation de cette machine

Dans ce Manuel d'utilisation, le fonctionnement des touches de l'écran tactile est le suivant :

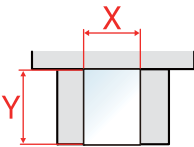
Action	Procédure indiquée dans ce manuel
Sélectionner la touche [Menu Système/Compteur]. ▼ Sélectionner [✓]. ▼ Sélectionner [Paramètres communs]. ▼ Sélectionner [Son].	Touche [Menu Système/Compteur] > [Paramètres communs] > [Son]

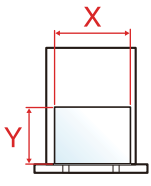
Format et orientation du papier

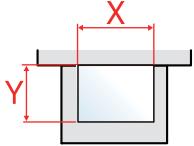
Les formats de papier comme A5 peuvent être utilisés dans les orientations horizontale et verticale. Pour distinguer les orientations lorsque ces formats sont utilisés, « R » est ajouté aux formats utilisés dans l'orientation verticale. De plus, les icônes suivantes indiquent les orientations du placement du papier sur l'écran tactile.

Orientation		Position du paramètre (X=Longueur, Y=Largeur)	Icônes de l'écran tactile	Format indiqué dans ce manuel* ¹
Orientation verticale (-R)	Magasin			A5-R
	By-pass			A5-R
Orientation horizontale	Magasin			A5
	By-pass			A5

*1 Les formats de papier pouvant être utilisés dépendent de la fonction et du bac source. Pour plus de détails, se reporter à :

➔ [Spécifications \(page 11-19\)](#)

Plan du menu

Il s'agit d'une liste des menus affichés sur l'écran tactile. Selon les paramètres, certains menus peuvent ne pas s'afficher. Certains noms de menu peuvent différer des titres de référence.

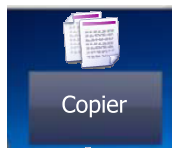

Sélection papier (page 6-9)	
Zoom (page 6-10)	
Densité (page 6-11)	
Recto verso (page 6-12)	
Combiner (page 6-14)	
Assembler (page 6-16)	
Fonctions	Format d'origine (page 6-17)
	Orientation de l'original (page 6-18)
	Originaux mixtes (page 6-19)
	Image de l'original (page 6-19)
	EcoPrint (page 6-20)
	Netteté (page 6-20)
	Contraste (page 6-21)
	Rég. densité arrière-plan (page 6-21)
	Sauter page blanche (page 6-21)
	Numér. continue (page 6-22)
	Avis de fin de travail (page 6-22)
	Entrée du nom du fichier (page 6-23)
	Annulation de priorité (page 6-23)

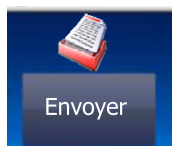

Touche unique (page 5-47)
Carnet d'adresses (page 5-44)
Crnt d'adr ext. (se reporter au document Command Center RX User Guide.)
E-mail (page 5-24)
Dossier (page 5-26) (page 5-29)
Serveur fax (page 5-38)
Fax (se reporter au document Manuel d'utilisation du FAX)
Numérisation WSD (page 5-35)

Fonctions	Sélection couleur (page 6-16)
	Format de fichier (page 6-24)
	Format d'origine (page 6-17)
	Orientation de l'original (page 6-18)
	Originaux mixtes (page 6-19)
	Recto verso (page 6-27)
	Format d'envoi (page 6-28)
	Séparation des fichiers (page 6-28)
	Résolution numérisation (page 6-29)
	Densité (page 6-11)
	Image de l'original (page 6-19)
	Netteté (page 6-20)
	Contraste (page 6-21)
	Rég. densité arrière-plan (page 6-21)
	Sauter page blanche (page 6-21)
	Résolution transmission FAX (se reporter au document Manuel d'utilisation du FAX.)
	Zoom (page 6-10)
	Numér. continue (page 6-22)
	Entrée nom fich. (page 6-23)
	Objet/corps de l'E-Mail (page 6-29)
	Avis de fin de travail (page 6-22)
	Transmission cryptée FTP (page 6-30)
	Transmission de FAX différée (se reporter au document Manuel d'utilisation du FAX.)
	Transmission FAX directe (se reporter au document Manuel d'utilisation du FAX.)
	Réception sélective FAX (se reporter au document Manuel d'utilisation du FAX.)
	Rapport trs fax (se reporter au document Manuel d'utilisation du FAX.)

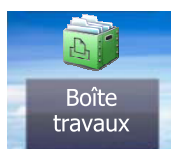

Boîte travaux	Impression privée (page 4-13)
	Travail imprimé/stocké en privé (page 4-13)
	Épreuve avant impression (page 4-15)
	Copie rapide/Épreuve (page 4-15)



Mémoire amovible	Imprimer	Sélection papier (page 6-9)	
		Assembler (page 6-16)	
		Recto verso (page 6-12)	
		Fonctions	EcoPrint (page 6-20)
			Avis de fin du travail (page 6-22)
			Annulation de priorité (page 6-23)
			Mot de passe PDF crypté (page 6-31)
			Impression JPEG/TIFF (page 6-31)
			Adapter XPS à la page (page 6-31)
	Menu	Stock. fichier	Format de fichier (page 6-24)
			Recto verso (page 6-27)
			Résolution numérisation (page 6-29)
			Densité (page 6-11)
			Entrée nom fich. (page 6-23)
			Sélection couleurs (page 6-16)
		Fonctions	Format d'origine (page 6-17)
			Orientation de l'original (page 6-18)
			Originaux mixtes (page 6-19)
			Taille de stockage (page 6-30)
			Image de l'original (page 6-19)
Netteté (page 6-20)			
Contraste (page 6-21)			
Rég. densité arrière-plan (page 6-21)			
Sauter page blanche (page 6-21)			
Zoom (page 6-10)			
Numér. continue (page 6-22)			
Avis de fin de travail (page 6-22)			
Séparation des fichiers (page 6-28)			

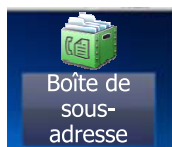

Boîte ss adresse (se reporter au document Manuel d'utilisation du FAX.)

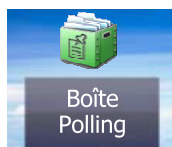

Boîte Polling (se reporter au document Manuel d'utilisation du FAX.)

Statut/
Annul. Job

ou



Etat tâche impr. (page 7-8)
Envoy état tâche (page 7-4)
État tâche stock. (page 7-5)
Travail planifié (page 7-6)
Journ tâche impr (page 7-8)
Env journ tâches (page 7-8)
Journ tâch stock (page 7-8)
Journ tâche FAX (se reporter au document Manuel d'utilisation du FAX.)
Scanner (page 7-11)
Imprimante (page 7-11)
FAX (se reporter au document Manuel d'utilisation du FAX)
État cartouche (page 7-13)
État papier (page 7-13)
Mémoire amovible (page 7-11)
Clavier USB (page 7-11)
État connexion réseau (page 7-11)
Paramètres Wi-Fi Direct (page 7-12)
Wi-Fi (page 7-12)

Menu Système/
Compteur



ou



Assistant configuration rapide	Configuration du fax (page 2-36)	
	Configuration du papier (page 2-36)	
	Configuration d'économie d'énergie (page 2-36)	
	Configuration réseau (page 2-36)	
Langue (page 8-7)		
Rapport	Imprimer rapport	Page d'état (page 8-7)
		Liste des polices (page 8-7)
		État du réseau (page 8-7)
		État du service (page 8-8)
		Rapport de comptabilité (page 8-8)
		Liste boîte sous-adresse (se reporter au document Manuel d'utilisation du FAX.)
		Liste FAX (Index) (se reporter au document Manuel d'utilisation du FAX.)
		Liste FAX (N°) (se reporter au document Manuel d'utilisation du FAX.)
		Rapport envoi FAX (se reporter au document Manuel d'utilisation du FAX.)
		Rapport récept° FAX (se reporter au document Manuel d'utilisation du FAX.)
	Paramètres rapport admin	Rapport envoi FAX (se reporter au document Manuel d'utilisation du FAX.)
		Rapport récept° FAX (se reporter au document Manuel d'utilisation du FAX.)
	Paramètre de rapport de résultat	Rapport résult. d'envoi (page 8-8)
		Rapp. résult. récp. FAX (se reporter au document Manuel d'utilisation du FAX.)
		Config. avis fin travaux (page 8-8)
	Historique journal d'envoi	Historique journal d'envoi (page 8-9)
		Envoi auto (page 8-9)
		Destination (page 8-9)
		Objet journal travaux (page 8-9)
		Informations personnelles (page 8-9)
compteur	Pages imprimées (page 2-51)	
	Pages numérisées (page 2-51)	
Propriété util. (page 9-11)		
Paramètres magasin/bac MF	Magasin 1 (page 8-10)	
	Magasin 2 (page 8-10)	
	Magasin 3 (page 8-10)	
	By-pass (page 8-11)	

Paramètres communs	Écran par défaut (page 8-12)	
	Son	Alarme (page 8-12)
		Volume haut-parleur FAX (se reporter au document Manuel d'utilisation du FAX)
		Volume du moniteur FAX (se reporter au document Manuel d'utilisation du FAX)
	Paramètres de l'original	Format d'original personnalisé (page 8-13)
		Détection auto original (CD) (page 8-13)
		Format de l'original par défaut (page 8-14)
		Form. orig. défaut(glace) (page 8-14)
	Paramètres du papier	Format de papier perso (page 8-15)
		Config. type de support (page 8-17)
		Source papier par défaut (page 8-16)
		Sélection papier (page 8-16)
		Support Mode Auto (N&B) (page 8-16)
		Action pour papier spécial (page 8-16)
		Aff. mess. config. papier (page 8-16)
	Fonctions par défaut	Format de fichier (page 8-18)
		Orientation de l'original (page 8-18)
		Assembler (page 8-18)
		Séparation des fichiers (page 8-18)
		Résolution numérisation (page 8-18)
		Sélect. coul. (env/enr) (page 8-18)
		Image de l'original (copie) (page 8-18)
		Image original (envoyer/stocker) (page 8-18)
		Rég. densité arrière-plan (Copie) (page 8-18)
		Rég. densité arrière-plan (env/enr) (page 8-18)
		EcoPrint (page 8-18)
		Sauter page blanche (copie) (page 8-18)
Sauter page blanche (Envoyer/Stocker) (page 8-18)		
Résolution transmission FAX (se reporter au document Manuel d'utilisation du FAX .)		
Zoom (page 8-18)		

Paramètres communs	Fonctions par défaut	Numérisation continue (copie) (page 8-18)	
		Numérisation continue (fax) (se reporter au document Manuel d'utilisation du FAX.)	
		Numérisation continue (Envoyer/Stocker) (page 8-19)	
		Entrée du nom du fichier (page 8-19)	
		Objet/corps de l'E-Mail (page 8-19)	
		Transmission cryptée FTP (page 8-19)	
		Impression JPEG/TIFF (page 8-19)	
		Adapter XPS à la page (page 8-19)	
		Paramètres détaillés	Qualité de l'image (page 8-19)
	PDF/A (page 8-19)		
	PDF haute compr. (page 8-19)		
	Niveau détection blanc (copie) (page 8-19)		
	Niveau détection blanc (envoi/stockage) (page 8-19)		
	Limite prédéf. (page 8-20)		
	Gestion erreurs	Erreur Recto verso (page 8-20)	
		Papier non-correspondant (page 8-20)	
	Mesure (page 8-20)		
	Alerte toner bas (page 8-20)		
	Mise en page du clavier (page 8-21)		
	Type clavier USB (page 8-21)		
Formater carteSD (page 8-21)			
Afficher état/journal (page 8-21)			
Aff.mess. mise hrs tens. (page 8-21)			
Accueil	Personnalisez le bureau (page 2-13)		
	Personnaliser l'écran des tâches (page 2-13)		
	Arrière-plan (page 2-13)		
Copie	Sélection auto du papier (page 8-22)		
	Priorité % auto (page 8-22)		
	Action lecture chargeur doc. (page 8-22)		
Envoyer	Conf. Vérification avant envoi (page 8-23)		
	Contr. entrée nouv. dest. (page 8-23)		
	Envoyer et transférer (page 8-23)		
	Compression TIFF couleur (page 8-23)		
	Écran par défaut (page 8-23)		
	Entrée nouvelle destination (page 8-23)		
	Rappeler destination (page 8-23)		

Boîte de document	Boîte ss adresse (se reporter au document Manuel d'utilisation du FAX.)		
	Boîte travaux	Rét. trav. Copie rapide (page 8-24)	
		Suppr. stockage travaux (page 8-24)	
Boîte Polling (se reporter au document Manuel d'utilisation du FAX.)			
Fax (se reporter au document Manuel d'utilisation du FAX)			
Application (page 8-24)			
Internet (page 8-25)			
Carnet d'adresse/ touche unique	Carnet d'adresses (page 3-19)		
	Touche unique (page 3-26)		
	Carnet d'adr. par défaut	Trier (page 8-26)	
		Carnet d'adresses (page 8-26)	
Impr. liste (se reporter au document Manuel d'utilisation du FAX.)			
Nom d'utilisateur/ Comptabilisation des travaux	Param connexion utilis.	Connexion util. (page 9-4)	
		Liste des utilisateurs locaux (page 9-7)	
		Paramètres de carte ID	Login clavier (page 9-30)
			Authentification supplém. (page 9-30)
		Connexion PIN (page 9-31)	
		Paramètres de connexion simple	Connexion simple (page 9-27)
			Configuration connexion simple (page 9-27)
		Paramètres de verrouillage du compte utilisateur	Verrou (page 9-7)
			Politique de verrou (page 9-7)
			Liste utilis. Verrouillés (page 9-7)
		Param. autoris. groupe	Autorisation de groupe (page 9-19)
			Liste de groupe (page 9-20)
		Param. autoris. invité	Autorisation invité (page 9-22)
Propriété invité (page 9-23)			
Obtenir propr. util réseau (page 9-25)			

Nom d'utilisateur/ Comptabilisation des travaux	Paramètres de comptabilité des travaux	Compta. travaux (page 9-34)	
		Accès comptabilité travaux (page 9-35)	
		Impr. rapport compt. (page 9-48)	
		Comptabilité totale des travaux (page 9-47)	
		Comptabil. div. tâches (page 9-47)	
		Liste de gestion (page 9-36)	
		Paramètre par défaut	Appliquer limite (page 9-46)
	Nbre copies/impress. (page 9-46)		
	Limite par défaut du compteur (page 9-46)		
	Paramètres utilisateur inconnu	ID trav. inconnu (page 9-50)	
Propriété util. (page 9-51)			
Imprimante	Émulation (page 8-27)		
	EcoPrint (page 8-27)		
	Annuler A4/Letter (page 8-27)		
	Recto verso (page 8-27)		
	Copies (page 8-27)		
	Orientation (page 8-27)		
	A4 étendu (page 8-27)		
	Délai saut de page (page 8-27)		
	Saut de ligne (page 8-27)		
	Retour chariot (page 8-28)		
	Nom du travail (page 8-28)		
	Nom d'utilisateur (page 8-28)		
	Priorité bac MF (page 8-28)		
	Mode alim papier (page 8-28)		
	Chang. bac auto (page 8-28)		
	Résolution (page 8-28)		
	KIR (page 8-28)		

Système/Réseau	Réseau	Nom d'hôte (page 8-29)	
		Paramètres Wi-Fi Direct	Paramètres Wi-Fi Direct (page 8-29)
			Nom du périphérique (page 8-29)
			Adresse IP (page 8-29)
			Déconnexion automatique (page 8-29)
		Paramètres Wi-Fi	Wi-Fi (page 8-29)
			Paramétrage (page 8-30)
			Config. TCP/IP (page 8-31)
			Redémarrez le réseau. (page 8-32)
		Param. du réseau filaire	Config. TCP/IP (page 8-32)
			Interface LAN (page 8-32)
		Bonjour	Paramètres du protocole (page 8-33)
			Réseau disponible (Wi-Fi Direct) (page 8-33)
			Réseau disponible (Wi-Fi) (page 8-33)
			Réseau disponible (réseau filaire) (page 8-33)
		IPSec (page 8-33)	
		Paramètres du protocole (page 8-33)	
		Paramètres de sécurité	SSL (page 8-38)
			Sécurité IPP (page 8-38)
			Sécurité HTTP (page 8-38)
			Sécurité SMTP (page 8-38)
			Sécurité POP3 (utilisateur 1) (page 8-38)
			Sécurité POP3 (utilisateur 2) (page 8-38)
		Sécurité POP3 (utilisateur 3) (page 8-38)	
	Ping (page 8-39)		
	Redémarrez le réseau. (page 8-39)		
	Proxy (page 8-39)		
	Réseau principal (client) (page 8-39)		
	Configuration du blocage de l'interface	Hôte USB (page 8-39)	
		Périphérique USB (page 8-40)	
		Stockage USB (page 8-40)	
	Niveau de sécurité (page 8-40)		
	Redémarrer (page 8-40)		
Paramètre disque RAM (page 8-40)			
Mémoire optionnelle (page 8-41)			
Fonctions en option (page 8-41)			
Paramètres du serveur de fax (page 8-41)			

Date/Temporisation/ Éco d'énergie	Date/Heure (page 8-42)	
	Format de date (page 8-42)	
	Définissez le fuseau horaire. (page 8-42)	
	Réinit. auto du panneau (page 8-42)	
	Temporis. réinitialisat. (page 8-42)	
	Règles de veille (modèles pour l'Europe) (page 8-43)	
	Niveau de veille (modèles sauf pour l'Europe) (page 8-43)	
	Délais de veille (page 8-43)	
	Niv. récup. écon. énergie (page 8-43)	
	Règles d'arrêt (modèles pour l'Europe) (page 8-44)	
	Règles d'arrêt (modèles sauf pour l'Europe) (page 8-44)	
	Correction d'erreur auto (page 8-44)	
	Temporis. corr. d'erreur (page 8-44)	
	Temps inutilis. (se reporter au document Manuel d'utilisation du FAX)	
	Dépassement de délai ping (page 8-44)	
Réglage/ Maintenance	Ajustement de la densité	Copie (page 8-45)
		Envoi/Boîte (page 8-45)
	Contraste	Copie (page 8-45)
		Envoi/Boîte (page 8-45)
	Rég. densité arrière-plan	Copier (Auto) (page 8-45)
		Envoi/Boîte (auto) (page 8-45)
	Densité d'impression (page 8-45)	
	Correction couleur auto (page 8-45)	
	Correction des lignes noires (page 8-45)	
	Luminosité affichage (page 8-45)	
	Rafr. tambours (page 8-45)	
	Param. service (page 8-45)	

1 Informations légales et de sécurité

Prendre connaissance de ces informations avant d'utiliser la machine. Ce chapitre aborde les sujets suivants :

Avis	1-2
Conventions en matière de sécurité	1-2
Environnement	1-3
Précautions lors de l'utilisation	1-4
Sécurité laser (Europe)	1-5
SAFETY OF LASER BEAM (USA)	1-6
Safety Instructions Regarding the Disconnection of Power	1-7
Compliance and Conformity	1-7
Other precautions (for users in California, the United States)	1-7
Warranty (the United States and Canada)	1-8
Restriction légale concernant la copie ou la numérisation	1-9
EN ISO 7779	1-9
EK1-ITB 2000	1-9
Wireless Connection (Mexico only)	1-9
Précautions de sécurité lors de l'utilisation d'un réseau local sans fil (le cas échéant)	1-9
Utilisation limitée de ce produit (le cas échéant)	1-10
Informations légales	1-11
Fonction Économie d'énergie	1-17
Fonction d'impression recto-verso automatique	1-17
Économie des ressources - Papier	1-17
Bénéfices de la « gestion de l'alimentation » pour l'environnement	1-17
Programme Energy Star (ENERGY STAR®)	1-17

Avis

Conventions en matière de sécurité

Les sections du présent manuel ainsi que les éléments de la machine marqués de symboles sont des avertissements de sécurité, destinés, d'une part, à assurer la protection de l'utilisateur, d'autres personnes et des objets environnants et, d'autre part, à garantir une utilisation correcte et sûre de la machine. Les symboles et leur signification figurent ci-dessous.

 **AVERTISSEMENT** : le non-respect de ces points ou le manque d'attention vis-à-vis de ceux-ci risque de provoquer des blessures graves, voire la mort.

 **ATTENTION** : le non-respect de ces points ou le manque d'attention vis-à-vis de ceux-ci risque de provoquer des blessures graves ou d'occasionner des dommages mécaniques.

Symboles

Le symbole \triangle indique que la section concernée comprend des avertissements de sécurité. Ils attirent l'attention du lecteur sur des points spécifiques.

 ... [Avertissement d'ordre général]

 ... [Avertissement relatif à une température élevée]

Le symbole \odot indique que la section concernée contient des informations sur des opérations interdites. Il précède les informations spécifiques relatives à ces opérations interdites.

 ... [Avertissement relatif à une opération interdite]

 ... [Démontage interdit]

Le symbole \bullet indique que la section concernée contient des informations sur des opérations qui doivent être exécutées. Il précède les informations spécifiques relatives à ces opérations requises.

 ... [Alerte relative à une action requise]

 ... [Retirer la fiche du cordon d'alimentation de la prise]

 ... [Toujours brancher la machine sur une prise raccordée à la terre]

Contactez le technicien pour demander le remplacement du présent manuel d'utilisation si les avertissements en matière de sécurité sont illisibles ou si le manuel lui-même est manquant (prestation donnant lieu à facturation).

 **REMARQUE**
Un original qui ressemble à un billet de banque ne peut pas être correctement parce que cet appareil est équipé d'un dispositif de prévention contre la contrefaçon.

Environnement

Les conditions d'environnement d'utilisation sont les suivantes :

Température	50 à 90,5 °F (10 à 32,5 °C)
Humidité	10 à 80 %

Éviter les emplacements suivants lorsque vous sélectionnez un site d'accueil pour la machine.

- Éviter la proximité d'une fenêtre ou l'exposition directe à la lumière du soleil.
- Éviter les endroits soumis aux vibrations.
- Éviter les endroits soumis à d'importantes fluctuations de température.
- Éviter les endroits directement exposés à l'air chaud ou à l'air froid.
- Éviter les endroits mal ventilés.

Si le revêtement du sol n'est pas très résistant, il risque d'être endommagé par les roulettes lors d'un déplacement ultérieur de la machine.

De petites quantités d'ozone sont libérées pendant les opérations de copie, mais ces quantités ne représentent aucun risque pour l'être humain. Si toutefois la machine est utilisée pendant une période prolongée dans une pièce mal aérée ou en cas de tirage d'un très grand nombre d'impressions, l'odeur dégagée peut devenir incommode. Afin de conserver un environnement de travail approprié au tirage de copies, nous recommandons d'aérer correctement la pièce.

Précautions lors de l'utilisation

Précautions à prendre lors de la manipulation de consommables

ATTENTION

Ne pas tenter d'incinérer les parties contenant du toner. Des étincelles dangereuses risquent de provoquer des brûlures.

Conserver les parties contenant du toner hors de portée des enfants.

Si le toner s'écoule d'une partie contenant du toner, éviter l'inhalation, l'ingestion ainsi que le contact avec les yeux ou la peau.

- En cas d'inhalation de toner, se rendre dans un endroit aéré et se gargariser avec de grandes quantités d'eau. En cas de toux, consulter un médecin.
- En cas d'ingestion de toner, se rincer la bouche et boire 1 ou 2 verres d'eau pour diluer le produit dans l'estomac. Si nécessaire, consulter un médecin.
- En cas de contact du toner avec les yeux, rincer abondamment à l'eau courante. En cas d'inconfort persistant, consulter un médecin.
- En cas de contact du toner avec la peau, laver avec du savon et de l'eau.

Ne pas tenter de forcer l'ouverture ou de détruire les parties contenant du toner.

Autres précautions

Renvoyer la cartouche de toner usagée au concessionnaire ou au service après-vente. Les cartouches de toner seront recyclés ou détruits conformément aux réglementations locales.

Ne pas stocker la machine dans un local exposé à la lumière directe du soleil.

Stocker la machine dans un local ayant une température inférieure à 40 °C et ne risquant pas de subir des variations brutales de température ou d'humidité.

Si la machine n'est pas utilisée pendant une période prolongée, protéger le papier de l'humidité en le retirant du magasin et du bac MF et en le plaçant dans son emballage d'origine.

Sécurité laser (Europe)

Le rayonnement laser peut être dangereux pour le corps humain. Par conséquent, le rayonnement laser émis à l'intérieur de la machine est hermétiquement enfermé dans le boîtier de protection et le capot externe. Dans des conditions normales d'utilisation de la machine, il n'y a aucune fuite du rayonnement de la machine.

Conformément à la norme IEC/EN 60825-1:2014, la machine est classée comme produit laser de Class 1.

Des informations relatives aux produits laser de CLASS 1 sont fournies sur l'étiquette signalétique.

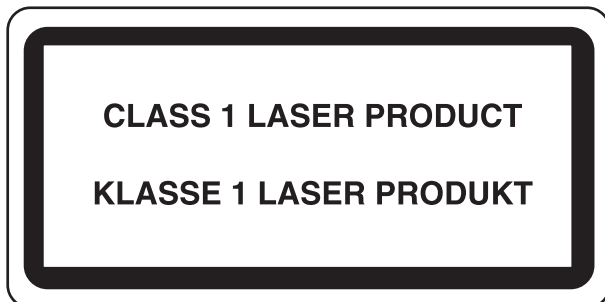

SAFETY OF LASER BEAM (USA)

1. Safety of laser beam

This machine has been certified by the manufacturer to Class 1 level under the radiation performance standards established by the U.S.DHHS (Department of Health and Human Services) in 1968. This indicates that the product is safe to use during normal operation and maintenance. The laser optical system, enclosed in a protective housing and sealed within the external covers, never permits the laser beam to escape.

2. The CDRH Act

A laser-product-related act was implemented on Aug. 2, 1976, by the Center for Devices and Radiological Health (CDRH) of the U.S. Food and Drug Administration (FDA). This act prohibits the sale of laser products in the U.S. without certification, and applies to laser products manufactured after Aug. 1, 1976. The label shown below indicates compliance with the CDRH regulations and must be attached to laser products marketed in the United States. The position of the rating label is show below.

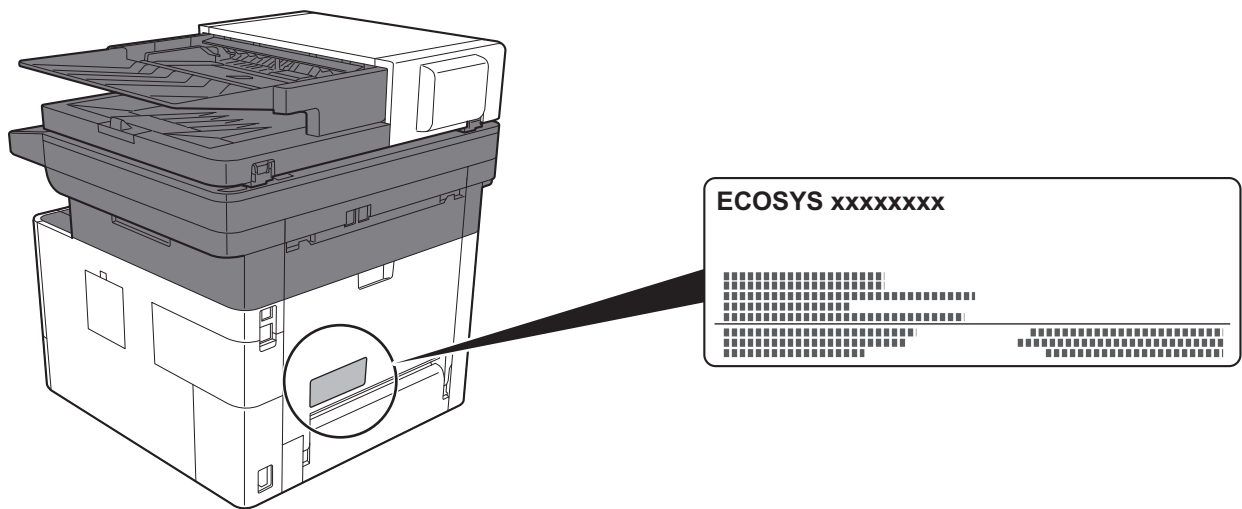

3. Maintenance

For safety of the service personnel, follow the maintenance instructions in the other section of this manual.

4. Safety switch

The power to the laser unit is cut off when the front cover is opened.

Safety Instructions Regarding the Disconnection of Power

Caution: The power plug is the main isolation device! Other switches on the equipment are only functional switches and are not suitable for isolating the equipment from the power source.

Attention: Le débranchement de la fiche secteur est le seul moyen de mettre l'appareil hors tension. Les interrupteurs sur l'appareil ne sont que des interrupteurs de fonctionnement: ils ne mettent pas l'appareil hors tension.

Compliance and Conformity

This equipment has been tested and found to comply with the limits for a Class B digital device, pursuant to Part 15 of the FCC Rules.

These limits are designed to provide reasonable protection against harmful interference in a residential installation. This equipment generates, uses and can radiate radio frequency energy and, if not installed and used in accordance with the instructions, may cause harmful interference to radio communications. However, there is no guarantee that interference will not occur in a particular installation. If this equipment does cause harmful interference to radio or television reception, which can be determined by turning the equipment off and on, the user is encouraged to try to correct the interference by one or more of the following measures:

- Reorient or relocate the receiving antenna.
- Increase the separation between the equipment and receiver.
- Connect the equipment into an outlet on a circuit different from that to which the receiver is connected.
- Consult the dealer or an experienced radio/TV technician for help.
- The use of a non-shielded interface cable with the referenced device is prohibited.

CAUTION — The changes or modifications not expressly approved by the party responsible for compliance could void the user's authority to operate the equipment.

This device complies with Part 15 of FCC Rules.

Operation is subject to the following two conditions; (1) this device may not cause harmful interference, and (2) this device must accept any interference received, including interference that may cause undesired operation.

This device complies with Industry Canada licence-exempt RSS standard(s). Operation is subject to the following two conditions: (1) this device may not cause interference, and (2) this device must accept any interference, including interference that may cause undesired operation of the device.

The antenna(s) used for this transmitter must be installed to provide a separation distance of at least 20 cm from all persons and must not be co-located or operating in conjunction with any other transmitter.

* The above statements are valid only in the United States of America and Canada.

NOTE — Use shielded interface cables.

Other precautions (for users in California, the United States)

Perchlorate Material - special handling may apply. See www.dtsc.ca.gov/hazardouswaste/perchlorate.

Warranty (the United States and Canada)

ECOSYS M2640idw COLOR MULTIFUNCTIONAL PRODUCT LIMITED WARRANTY

KYOCERA Document Solutions America, Inc. and KYOCERA Document Solutions Canada, Ltd. (both referred to as "KYOCERA") warrant the Customer's new Color Multifunctional Product (referred to as "MFP"), and the new accessories installed with the initial installation of the MFP, against any defects in material and workmanship for a period of one year, or 100,000 copies/prints from date of installation, whichever first occurs. In the event the MFP or an accessory is found to be defective within the warranty period, KYOCERA's only obligation and the Customer's exclusive remedy shall be replacement of any defective parts. KYOCERA shall have no obligation to furnish labor.

This warranty covers Maintenance Kits and the components of Maintenance Kits included with the original MFP for a period of one year or 100,000 copies/prints, whichever first occurs. Maintenance Kits consist of the developing unit and the drum unit. Replacement Maintenance Kits have a 90 day Limited Warranty.

This warranty is valid only for the original retail purchaser (referred to as the "Customer") of a new KYOCERA MFP in the United States of America or Canada, based upon the country of purchase.

In order to obtain performance of this warranty, the Customer must immediately notify the Authorized KYOCERA Dealer from whom the product was purchased. If the KYOCERA Dealer is not able to provide service, write to KYOCERA at the address below for the name and address of the Authorized KYOCERA Dealer in your area, or check KYOCERA's website at www.kyoceradocumentsolutions.com for KYOCERA Document Solutions America, Inc. or www.kyoceradocumentsolutions.ca for KYOCERA Document Solutions Canada, Ltd.

This warranty does not cover MFPs or accessories which: (a) have become damaged due to operator negligence, misuse, accidents, improper storage or unusual physical or electrical stress, (b) have used parts or supplies which are not genuine KYOCERA brand parts or supplies, (c) have been installed or serviced by a technician not employed by KYOCERA or an Authorized KYOCERA Dealer, or (d) have had the serial number modified, altered, or removed.

This warranty gives the Customer specific legal rights. The Customer may also have other rights, which vary from state to state, or province to province. Neither the seller, nor any other person, is authorized to extend the time period or expand this warranty on behalf of KYOCERA.

THIS WARRANTY IS MADE IN LIEU OF ALL OTHER WARRANTIES AND CONDITIONS, EXPRESS OR IMPLIED, AND KYOCERA SPECIFICALLY DISCLAIMS ANY IMPLIED WARRANTY OR CONDITION OF MERCHANTABILITY OR FITNESS FOR A PARTICULAR PURPOSE. THIS WARRANTY SHALL NOT EXTEND TO, AND KYOCERA SHALL NOT BE LIABLE FOR, ANY INCIDENTAL OR CONSEQUENTIAL DAMAGES WHICH MAY ARISE OUT OF THE USE OF, OR INABILITY TO USE, THE MFP.

KYOCERA Document Solutions America, Inc.

225 Sand Road,
Fairfield, New Jersey 07004-0008, USA

KYOCERA Document Solutions Canada, Ltd.

6120 Kestrel Rd., Mississauga, ON L5T 1S8,
Canada

Restriction légale concernant la copie ou la numérisation

Il peut être interdit de copier et de numériser des documents protégés par des droits d'auteur sans l'autorisation préalable du propriétaire des droits d'auteur (copyright).

La copie ou la numérisation des articles suivants est interdite et peut faire l'objet de poursuites judiciaires. Cette liste n'est pas exhaustive. Ne copiez pas et ne numérisez pas volontairement les articles qui ne doivent pas être copiés ou numérisés.

- Monnaie de papier
- Billets de banque
- Actions et obligations
- Timbres
- Passeport
- Certificats

La législation et les réglementations locales peuvent interdire ou restreindre la copie et la numérisation d'articles non mentionnés ci-dessus.

EN ISO 7779

Maschinenlärminformations-Verordnung 3. GPSGV, 06.01.2004: Der höchste Schalldruckpegel beträgt 70 dB (A) oder weniger gemäß EN ISO 7779.

EK1-ITB 2000

Das Gerät ist nicht für die Benutzung im unmittelbaren Gesichtsfeld am Bildschirmarbeitsplatz vorgesehen. Um störende Reflexionen am Bildschirmarbeitsplatz zu vermeiden, darf dieses Produkt nicht im unmittelbaren Gesichtsfeld platziert werden.

Wireless Connection (Mexico only)

The operation of this equipment is subject to the following two conditions:

(1) it is possible that this equipment or device may not cause harmful interference, and (2) this equipment or device must accept any interference, including interference that may cause undesired operation.

La operación de este equipo está sujeta a las siguientes dos condiciones:

(1) es posible que este equipo o dispositivo no cause interferencia perjudicial y (2) este equipo o dispositivo debe aceptar cualquier interferencia, incluyendo la que pueda causar su operación no deseada.

Précautions de sécurité lors de l'utilisation d'un réseau local sans fil (le cas échéant)

Le réseau local sans fil permet l'échange d'informations entre les points d'accès sans fil au lieu d'utiliser un câble réseau, ce qui offre avantage d'établir une connexion au réseau local sans fil librement au sein d'un espace dans lequel les ondes radio peuvent être transmises.

D'autre part, les problèmes suivants peuvent se produire si les paramètres de sécurité ne sont pas configurés, car les ondes radio peuvent passer à travers les obstacles (y compris les murs) et atteindre tout point au sein d'un certain espace.

Consultation secrète du contenu de la communication

Un tiers ayant des objectifs malveillants peut intentionnellement surveiller les ondes radio et obtenir un accès non autorisé au contenu de communication suivant.

- Informations personnelles, y compris ID, mots de passe et numéros de carte de crédit
- Contenu des messages électroniques

Intrusion illégale

Un tiers ayant des objectifs malveillants peut obtenir un accès non autorisé aux réseaux personnels ou d'entreprise et y effectuer les actions illégales suivantes.

- Extraction d'informations personnelles et confidentielles (fuite d'informations)
- Entrée dans la communication en se faisant passer pour une personne spécifique et en distribuant des informations non autorisées (spoofing)
- Modification et retransmission des communications interceptées (falsification)
- Transmission de virus informatiques et destruction des données et systèmes (destruction)

Les cartes réseau sans fil et les points d'accès sans fil contiennent des mécanismes de sécurité intégrés pour faire face à ces problèmes et réduire la possibilité que ces problèmes se produisent en configurant les paramètres de sécurité des produits réseau sans fil lorsque le produit est utilisé.

Il est recommandé aux clients de prendre leurs responsabilités et d'utiliser leur bon sens lors de la configuration des paramètres de sécurité et de s'assurer qu'ils comprennent totalement les problèmes pouvant se produire lorsque le produit est utilisé sans configurer les paramètres de sécurité.

Utilisation limitée de ce produit (le cas échéant)

- Les ondes radio transmises par ce produit peuvent affecter l'équipement médical. Lors de l'utilisation de ce produit dans un établissement médical ou à proximité d'instruments médicaux, utiliser ce produit selon les instructions et précautions fournies par l'administrateur de l'établissement ou celles qui sont fournies sur les instruments médicaux.
- Les ondes radio transmises par ce produit peuvent affecter l'équipement de contrôle automatique, y compris les portes automatiques et les alarmes incendie. Lors de l'utilisation de ce produit à proximité d'équipement de contrôle automatique, utiliser ce produit selon les instructions et les précautions fournies sur l'équipement de contrôle automatique.
- Si ce produit est utilisé dans des appareils qui sont directement liés au service, y compris les avions, trains, navires et automobiles ou si ce produit est utilisé dans des applications exigeant une fiabilité et sécurité élevées pour fonctionner et dans des appareils qui exigent de la précision, y compris ceux qui sont utilisés dans la prévention de catastrophes et la prévention criminelle, ainsi que ceux qui sont utilisés pour différents buts de sécurité, utiliser ce produit après avoir tenu compte de la conception de sécurité de l'ensemble du système, y compris l'adoption d'une conception de sécurité intégrée et d'une conception de redondance pour le maintien de la fiabilité et de la sécurité de l'ensemble du système. Ce produit n'est pas prévu pour être utilisé dans les applications qui exigent une fiabilité et sécurité élevées, y compris les instruments aérospatiaux, l'équipement des grands axes de communication, l'équipement de contrôle de centrale nucléaire et l'équipement médical, aussi la décision d'utiliser ou non ce produit dans ces applications doit être pondérée et déterminée de manière exhaustive.

Informations légales

La copie ou la reproduction de tout ou partie de ce manuel est interdite sans le consentement écrit préalable de KYOCERA Document Solutions Inc.

Marques commerciales

- PRESCRIBE et ECOSYS sont des marques déposées de Kyocera Corporation.
- KPDL est une marque de Kyocera Corporation.
- Microsoft, Windows, Windows XP, Windows Server 2003, Windows Vista, Windows Server 2008, Windows 7, Windows Server 2012, Windows 8, Windows 8.1, Windows 10 et Internet Explorer sont des marques déposées ou des marques de Microsoft Corporation aux États-Unis et/ou dans d'autres pays.
- PCL est une marque déposée de Hewlett-Packard Company.
- Adobe Acrobat, Adobe Reader et PostScript sont des marques de Adobe Systems Incorporated.
- Ethernet est une marque déposée de Xerox Corporation.
- IBM et IBM PC/AT sont des marques de International Business Machines Corporation.
- AppleTalk, Bonjour, Macintosh et Mac OS sont des marques d'Apple Inc., enregistrées aux États-Unis et dans d'autres pays.
- Toutes les polices européennes installées sur cette machine sont sous contrat de licence de Monotype Imaging Inc.
- Helvetica, Palatino et Times sont des marques déposées de Linotype GmbH.
- ITC Avant Garde Gothic, ITC Bookman, ITC ZapfChancery et ITC ZapfDingbats sont des marques déposées de International Typeface Corporation.
- ThinPrint est une marque de Cortado AG en Allemagne et dans d'autres pays.
- Les polices UFST™ MicroType® de Monotype Imaging Inc. sont installées sur cette machine.
- Cette machine contient un logiciel dont les modules ont été mis au point par le Groupe Indépendant JPEG.
- iPad, iPhone et iPod touch sont des marques d'Apple Inc., enregistrées aux États-Unis et dans d'autres pays.
- AirPrint et le logo AirPrint sont des marques déposées d'Apple Inc.
- iOS est une marque ou marque déposée de Cisco aux États-Unis et dans d'autres pays, utilisée sous licence par Apple Inc.
- Google et Google Cloud Print™ sont des marques et/ou des marques déposées de Google Inc.
- Mopria™ est une marque déposée de Mopria™ Alliance.
- Wi-Fi et Wi-Fi Direct sont des marques et/ou des marques déposées de Wi-Fi Alliance.

Tous les autres noms de marques et de produits sont des marques ou des marques déposées appartenant à leurs propriétaires respectifs. Les symboles ™ et © ne sont pas employés dans ce manuel d'utilisation.

GPL/LGPL

Ce produit contient un logiciel GPL (<http://www.gnu.org/licenses/gpl.html>) et/ou LGPL (<http://www.gnu.org/licenses/lgpl.html>) composant son micrologiciel. Vous pouvez obtenir le code source et vous êtes autorisés à le copier, le redistribuer et le modifier aux conditions de la licence GPL/LGPL. Pour plus d'informations, y compris sur la disponibilité du code source, visitez <http://www.kyoceradocumentsolutions.com/gpl/>.

OpenSSL License

Copyright (c) 1998-2006 OpenSSL Project. All rights reserved.

Redistribution and use in source and binary forms, with or without modification, are permitted provided that the following conditions are met:

1. Redistributions of source code must retain the above copyright notice, this list of conditions and the following disclaimer.
2. Redistributions in binary form must reproduce the above copyright notice, this list of conditions and the following disclaimer in the documentation and/or other materials provided with the distribution.
3. All advertising materials mentioning features or use of this software must display the following acknowledgment: "This product includes software developed by the OpenSSL Project for use in the OpenSSL Toolkit. (<http://www.openssl.org/>)"
4. The names "OpenSSL Toolkit" and "OpenSSL Project" must not be used to endorse or promote products derived from this software without prior written permission. For written permission, please contact openssl-core@openssl.org.
5. Products derived from this software may not be called "OpenSSL" nor may "OpenSSL" appear in their names without prior written permission of the OpenSSL Project.
6. Redistributions of any form whatsoever must retain the following acknowledgment: "This product includes software developed by the OpenSSL Project for use in the OpenSSL Toolkit (<http://www.openssl.org/>)"

THIS SOFTWARE IS PROVIDED BY THE OpenSSL PROJECT "AS IS" AND ANY EXPRESSED OR IMPLIED WARRANTIES, INCLUDING, BUT NOT LIMITED TO, THE IMPLIED WARRANTIES OF MERCHANTABILITY AND FITNESS FOR A PARTICULAR PURPOSE ARE DISCLAIMED. IN NO EVENT SHALL THE OpenSSL PROJECT OR ITS CONTRIBUTORS BE LIABLE FOR ANY DIRECT, INDIRECT, INCIDENTAL, SPECIAL, EXEMPLARY, OR CONSEQUENTIAL DAMAGES (INCLUDING, BUT NOT LIMITED TO, PROCUREMENT OF SUBSTITUTE GOODS OR SERVICES; LOSS OF USE, DATA, OR PROFITS; OR BUSINESS INTERRUPTION) HOWEVER CAUSED AND ON ANY THEORY OF LIABILITY, WHETHER IN CONTRACT, STRICT LIABILITY, OR TORT (INCLUDING NEGLIGENCE OR OTHERWISE) ARISING IN ANY WAY OUT OF THE USE OF THIS SOFTWARE, EVEN IF ADVISED OF THE POSSIBILITY OF SUCH DAMAGE.

Original SSLeay License

Copyright (C) 1995-1998 Eric Young (ey@cryptsoft.com) All rights reserved.

This package is an SSL implementation written by Eric Young (ey@cryptsoft.com). The implementation was written so as to conform with Netscapes SSL.

This library is free for commercial and non-commercial use as long as the following conditions are adhered to. The following conditions apply to all code found in this distribution, be it the RC4, RSA, lhash, DES, etc., code; not just the SSL code. The SSL documentation included with this distribution is covered by the same copyright terms except that the holder is Tim Hudson (tjh@cryptsoft.com).

Copyright remains Eric Young's, and as such any Copyright notices in the code are not to be removed.

If this package is used in a product, Eric Young should be given attribution as the author of the parts of the library used.

This can be in the form of a textual message at program startup or in documentation (online or textual) provided with the package.

Redistribution and use in source and binary forms, with or without modification, are permitted provided that the following conditions are met:

1. Redistributions of source code must retain the copyright notice, this list of conditions and the following disclaimer.
2. Redistributions in binary form must reproduce the above copyright notice, this list of conditions and the following disclaimer in the documentation and/or other materials provided with the distribution.
3. All advertising materials mentioning features or use of this software must display the following acknowledgement:
"This product includes cryptographic software written by Eric Young (eay@cryptsoft.com)"
The word 'cryptographic' can be left out if the routines from the library being used are not cryptographic related :-).
4. If you include any Windows specific code (or a derivative thereof) from the apps directory (application code) you must include an acknowledgement: "This product includes software written by Tim Hudson (tjh@cryptsoft.com)"

THIS SOFTWARE IS PROVIDED BY ERIC YOUNG "AS IS" AND ANY EXPRESS OR IMPLIED WARRANTIES, INCLUDING, BUT NOT LIMITED TO, THE IMPLIED WARRANTIES OF MERCHANTABILITY AND FITNESS FOR A PARTICULAR PURPOSE ARE DISCLAIMED. IN NO EVENT SHALL THE AUTHOR OR CONTRIBUTORS BE LIABLE FOR ANY DIRECT, INDIRECT, INCIDENTAL, SPECIAL, EXEMPLARY, OR CONSEQUENTIAL DAMAGES (INCLUDING, BUT NOT LIMITED TO, PROCUREMENT OF SUBSTITUTE GOODS OR SERVICES; LOSS OF USE, DATA, OR PROFITS; OR BUSINESS INTERRUPTION) HOWEVER CAUSED AND ON ANY THEORY OF LIABILITY, WHETHER IN CONTRACT, STRICT LIABILITY, OR TORT (INCLUDING NEGLIGENCE OR OTHERWISE) ARISING IN ANY WAY OUT OF THE USE OF THIS SOFTWARE, EVEN IF ADVISED OF THE POSSIBILITY OF SUCH DAMAGE.

The licence and distribution terms for any publically available version or derivative of this code cannot be changed. i.e. this code cannot simply be copied and put under another distribution licence [including the GNU Public Licence.]

Monotype Imaging License Agreement

- 1 *Software* shall mean the digitally encoded, machine readable, scalable outline data as encoded in a special format as well as the UFST Software.
- 2 You agree to accept a non-exclusive license to use the Software to reproduce and display weights, styles and versions of letters, numerals, characters and symbols (*Typefaces*) solely for your own customary business or personal purposes at the address stated on the registration card you return to Monotype Imaging. Under the terms of this License Agreement, you have the right to use the Fonts on up to three printers. If you need to have access to the fonts on more than three printers, you need to acquire a multiuser license agreement which can be obtained from Monotype Imaging. Monotype Imaging retains all rights, title and interest to the Software and Typefaces and no rights are granted to you other than a License to use the Software on the terms expressly set forth in this Agreement.
- 3 To protect proprietary rights of Monotype Imaging, you agree to maintain the Software and other proprietary information concerning the Typefaces in strict confidence and to establish reasonable procedures regulating access to and use of the Software and Typefaces.
- 4 You agree not to duplicate or copy the Software or Typefaces, except that you may make one backup copy. You agree that any such copy shall contain the same proprietary notices as those appearing on the original.
- 5 This License shall continue until the last use of the Software and Typefaces, unless sooner terminated. This License may be terminated by Monotype Imaging if you fail to comply with the terms of this License and such failure is not remedied within thirty (30) days after notice from Monotype Imaging. When this License expires or is terminated, you shall either return to Monotype Imaging or destroy all copies of the Software and Typefaces and documentation as requested.
- 6 You agree that you will not modify, alter, disassemble, decrypt, reverse engineer or decompile the Software.
- 7 Monotype Imaging warrants that for ninety (90) days after delivery, the Software will perform in accordance with Monotype Imaging-published specifications, and the diskette will be free from defects in material and workmanship. Monotype Imaging does not warrant that the Software is free from all bugs, errors and omissions.

The parties agree that all other warranties, expressed or implied, including warranties of fitness for a particular purpose and merchantability, are excluded.
- 8 Your exclusive remedy and the sole liability of Monotype Imaging in connection with the Software and Typefaces is repair or replacement of defective parts, upon their return to Monotype Imaging.

In no event will Monotype Imaging be liable for lost profits, lost data, or any other incidental or consequential damages, or any damages caused by abuse or misapplication of the Software and Typefaces.
- 9 Massachusetts U.S.A. law governs this Agreement.

- 10 You shall not sublicense, sell, lease, or otherwise transfer the Software and/or Typefaces without the prior written consent of Monotype Imaging.
- 11 Use, duplication or disclosure by the Government is subject to restrictions as set forth in the Rights in Technical Data and Computer Software clause at FAR 252-227-7013, subdivision (b)(3)(ii) or subparagraph (c)(1)(ii), as appropriate. Further use, duplication or disclosure is subject to restrictions applicable to restricted rights software as set forth in FAR 52.227-19 (c)(2).
- 12 You acknowledge that you have read this Agreement, understand it, and agree to be bound by its terms and conditions. Neither party shall be bound by any statement or representation not contained in this Agreement. No change in this Agreement is effective unless written and signed by properly authorized representatives of each party. By opening this diskette package, you agree to accept the terms and conditions of this Agreement.

Knopflerfish License

This product includes software developed by the Knopflerfish Project.

<http://www.knopflerfish.org>

Copyright 2003-2010 The Knopflerfish Project. All rights reserved.

Redistribution and use in source and binary forms, with or without modification, are permitted provided that the following conditions are met:

- Redistributions of source code must retain the above copyright notice, this list of conditions and the following disclaimer.
- Redistributions in binary form must reproduce the above copyright notice, this list of conditions and the following disclaimer in the documentation and/or other materials provided with the distribution.
- Neither the name of the KNOPFLERFISH project nor the names of its contributors may be used to endorse or promote products derived from this software without specific prior written permission.

THIS SOFTWARE IS PROVIDED BY THE COPYRIGHT HOLDERS AND CONTRIBUTORS "AS IS" AND ANY EXPRESS OR IMPLIED WARRANTIES, INCLUDING, BUT NOT LIMITED TO, THE IMPLIED WARRANTIES OF MERCHANTABILITY AND FITNESS FOR A PARTICULAR PURPOSE ARE DISCLAIMED. IN NO EVENT SHALL THE COPYRIGHT OWNER OR CONTRIBUTORS BE LIABLE FOR ANY DIRECT, INDIRECT, INCIDENTAL, SPECIAL, EXEMPLARY, OR CONSEQUENTIAL DAMAGES (INCLUDING, BUT NOT LIMITED TO, PROCUREMENT OF SUBSTITUTE GOODS OR SERVICES; LOSS OF USE, DATA, OR PROFITS; OR BUSINESS INTERRUPTION) HOWEVER CAUSED AND ON ANY THEORY OF LIABILITY, WHETHER IN CONTRACT, STRICT LIABILITY, OR TORT (INCLUDING NEGLIGENCE OR OTHERWISE) ARISING IN ANY WAY OUT OF THE USE OF THIS SOFTWARE, EVEN IF ADVISED OF THE POSSIBILITY OF SUCH DAMAGE.

Apache License (Version 2.0)

Apache License
Version 2.0, January 2004
<http://www.apache.org/licenses/>

TERMS AND CONDITIONS FOR USE, REPRODUCTION, AND DISTRIBUTION

1. Definitions.

"License" shall mean the terms and conditions for use, reproduction, and distribution as defined by Sections 1 through 9 of this document.

"Licensor" shall mean the copyright owner or entity authorized by the copyright owner that is granting the License.

"Legal Entity" shall mean the union of the acting entity and all other entities that control, are controlled by, or are under common control with that entity. For the purposes of this definition, "control" means (i) the power, direct or indirect, to cause the direction or management of such entity, whether by contract or otherwise, or (ii) ownership of fifty percent (50%) or more of the outstanding shares, or (iii) beneficial ownership of such entity.

"You" (or "Your") shall mean an individual or Legal Entity exercising permissions granted by this License.

"Source" form shall mean the preferred form for making modifications, including but not limited to software source code, documentation source, and configuration files.

"Object" form shall mean any form resulting from mechanical transformation or translation of a Source form, including but not limited to compiled object code, generated documentation, and conversions to other media types.

"Work" shall mean the work of authorship, whether in Source or Object form, made available under the License, as indicated by a copyright notice that is included in or attached to the work (an example is provided in the Appendix below).

"Derivative Works" shall mean any work, whether in Source or Object form, that is based on (or derived from) the Work and for which the editorial revisions, annotations, elaborations, or other modifications represent, as a whole, an original work of authorship. For the purposes of this License, Derivative Works shall not include works that remain separable from, or merely link (or bind by name) to the interfaces of, the Work and Derivative Works thereof.

"Contribution" shall mean any work of authorship, including the original version of the Work and any modifications or additions to that Work or Derivative Works thereof, that is intentionally submitted to Licensor for inclusion in the Work by the copyright owner or by an individual or Legal Entity authorized to submit on behalf of the copyright owner. For the purposes of this definition, "submitted" means any form of electronic, verbal, or written communication sent to the Licensor or its representatives, including but not limited to communication on electronic mailing lists, source code control systems, and issue tracking systems that are managed by, or on behalf of, the Licensor for the purpose of discussing and improving the Work, but excluding communication that is conspicuously marked or otherwise designated in writing by the copyright owner as "Not a Contribution."

"Contributor" shall mean Licensor and any individual or Legal Entity on behalf of whom a Contribution has been received by Licensor and subsequently incorporated within the Work.

2. Grant of Copyright License. Subject to the terms and conditions of this License, each Contributor hereby grants to You a perpetual, worldwide, non-exclusive, no-charge, royalty-free, irrevocable copyright license to reproduce, prepare Derivative Works of, publicly display, publicly perform, sublicense, and distribute the Work and such Derivative Works in Source or Object form.
3. Grant of Patent License. Subject to the terms and conditions of this License, each Contributor hereby grants to You a perpetual, worldwide, non-exclusive, no-charge, royalty-free, irrevocable (except as stated in this section) patent license to make, have made, use, offer to sell, sell, import, and otherwise transfer the Work, where such license applies only to those patent claims licensable by such Contributor that are necessarily infringed by their Contribution(s) alone or by combination of their Contribution(s) with the Work to which such Contribution(s) was submitted. If You institute patent litigation against any entity (including a cross-claim or counterclaim in a lawsuit) alleging that the Work or a Contribution incorporated within the Work constitutes direct or contributory patent infringement, then any patent licenses granted to You under this License for that Work shall terminate as of the date such litigation is filed.
4. Redistribution. You may reproduce and distribute copies of the Work or Derivative Works thereof in any medium, with or without modifications, and in Source or Object form, provided that You meet the following conditions:
 - (a) You must give any other recipients of the Work or Derivative Works a copy of this License; and
 - (b) You must cause any modified files to carry prominent notices stating that You changed the files; and
 - (c) You must retain, in the Source form of any Derivative Works that You distribute, all copyright, patent, trademark, and attribution notices from the Source form of the Work, excluding those notices that do not pertain to any part of the Derivative Works; and
 - (d) If the Work includes a "NOTICE" text file as part of its distribution, then any Derivative Works that You distribute must include a readable copy of the attribution notices contained within such NOTICE file, excluding those notices that do not pertain to any part of the Derivative Works, in at least one of the following places: within a NOTICE text file distributed as part of the Derivative Works; within the Source form or documentation, if provided along with the Derivative Works; or, within a display generated by the Derivative Works, if and wherever such third-party notices normally appear. The contents of the NOTICE file are for informational purposes only and do not modify the License. You may add Your own attribution notices within Derivative Works that You distribute, alongside or as an addendum to the NOTICE text from the Work, provided that such additional attribution notices cannot be construed as modifying the License.

You may add Your own copyright statement to Your modifications and may provide additional or different license terms and conditions for use, reproduction, or distribution of Your modifications, or for any such Derivative Works as a whole, provided Your use, reproduction, and distribution of the Work otherwise complies with the conditions stated in this License.

5. **Submission of Contributions.** Unless You explicitly state otherwise, any Contribution intentionally submitted for inclusion in the Work by You to the Licensor shall be under the terms and conditions of this License, without any additional terms or conditions. Notwithstanding the above, nothing herein shall supersede or modify the terms of any separate license agreement you may have executed with Licensor regarding such Contributions.
6. **Trademarks.** This License does not grant permission to use the trade names, trademarks, service marks, or product names of the Licensor, except as required for reasonable and customary use in describing the origin of the Work and reproducing the content of the NOTICE file.
7. **Disclaimer of Warranty.** Unless required by applicable law or agreed to in writing, Licensor provides the Work (and each Contributor provides its Contributions) on an "AS IS" BASIS, WITHOUT WARRANTIES OR CONDITIONS OF ANY KIND, either express or implied, including, without limitation, any warranties or conditions of TITLE, NON-INFRINGEMENT, MERCHANTABILITY, or FITNESS FOR A PARTICULAR PURPOSE. You are solely responsible for determining the appropriateness of using or redistributing the Work and assume any risks associated with Your exercise of permissions under this License.
8. **Limitation of Liability.** In no event and under no legal theory, whether in tort (including negligence), contract, or otherwise, unless required by applicable law (such as deliberate and grossly negligent acts) or agreed to in writing, shall any Contributor be liable to You for damages, including any direct, indirect, special, incidental, or consequential damages of any character arising as a result of this License or out of the use or inability to use the Work (including but not limited to damages for loss of goodwill, work stoppage, computer failure or malfunction, or any and all other commercial damages or losses), even if such Contributor has been advised of the possibility of such damages.
9. **Accepting Warranty or Additional Liability.** While redistributing the Work or Derivative Works thereof, You may choose to offer, and charge a fee for, acceptance of support, warranty, indemnity, or other liability obligations and/or rights consistent with this License. However, in accepting such obligations, You may act only on Your own behalf and on Your sole responsibility, not on behalf of any other Contributor, and only if You agree to indemnify, defend, and hold each Contributor harmless for any liability incurred by, or claims asserted against, such Contributor by reason of your accepting any such warranty or additional liability.

END OF TERMS AND CONDITIONS

APPENDIX: How to apply the Apache License to your work.

To apply the Apache License to your work, attach the following boilerplate notice, with the fields enclosed by brackets "[]" replaced with your own identifying information. (Don't include the brackets!) The text should be enclosed in the appropriate comment syntax for the file format. We also recommend that a file or class name and description of purpose be included on the same "printed page" as the copyright notice for easier identification within third-party archives.

Copyright [yyyy] [name of copyright owner]

Licensed under the Apache License, Version 2.0 (the "License"); you may not use this file except in compliance with the License. You may obtain a copy of the License at

<http://www.apache.org/licenses/LICENSE-2.0>

Unless required by applicable law or agreed to in writing, software distributed under the License is distributed on an "AS IS" BASIS, WITHOUT WARRANTIES OR CONDITIONS OF ANY KIND, either express or implied. See the License for the specific language governing permissions and limitations under the License.

Fonction Économie d'énergie

L'appareil est équipé d'un mode veille où les fonctions d'imprimante et de fax restent en état d'attente mais la consommation d'énergie est réduite à un minimum une fois qu'un certain délai s'est écoulé depuis la dernière utilisation de l'appareil. Si la machine n'est pas utilisée lorsqu'elle est en mode veille, elle est automatiquement mise hors tension.

➔ [Veille \(page 2-33\)](#)

[Règles d'arrêt \(modèles pour l'Europe\) \(page 2-34\)](#)

Fonction d'impression recto-verso automatique

Cet appareil inclut l'impression recto-verso comme fonction standard. Par exemple, en imprimant deux originaux recto sur une seule feuille de papier en impression recto-verso, il est possible de réduire la quantité de papier utilisé.

➔ [Recto verso \(page 6-12\)](#)

L'impression recto verso réduit la consommation de papier et contribue à préserver les ressources forestières. Le mode recto verso réduit également la quantité de papier devant être acheté et, par conséquent, les coûts. Il est recommandé de régler par défaut sur le mode recto verso les machines pouvant imprimer en recto verso.

Économie des ressources - Papier

Pour préserver et utiliser de manière durable les ressources forestières, il est recommandé d'utiliser du papier recyclé et vierge certifié selon les initiatives de gérance environnementale ou disposant de labels écologiques reconnus, conformes à la norme EN 12281:2002* ou tout équivalent.

Cette machine prend également en charge l'impression sur papier de 64 g/m². Ce papier contient moins de matériaux bruts et peut contribuer à une économie supplémentaire des ressources forestières.

* : EN12281:2002 « Papier d'impression et de bureau - Spécifications pour papier pour photocopie pour procédés de reproduction par toner sec »

Le revendeur et le technicien peuvent fournir des informations sur les types de papier recommandés.

Bénéfices de la « gestion de l'alimentation » pour l'environnement

Pour réduire la consommation de courant lorsqu'elle n'est pas utilisée, cette machine est dotée d'une fonction de gestion d'alimentation qui active automatiquement le mode d'économie d'énergie au bout d'un certain temps d'inutilisation.

Bien que la machine mette quelques instants à revenir en mode PRÊT lorsqu'elle sort du mode économie d'énergie, une réduction considérable de la consommation d'énergie est possible. Il est recommandé d'utiliser la machine avec le délai d'activation du mode économie d'énergie réglé sur le paramètre par défaut.

Programme Energy Star (ENERGY STAR®)



Nous avons voulu, en tant que société participant au Programme International Energy Star, que cette machine soit conforme aux normes du Programme International Energy Star. ENERGY STAR® est un programme d'efficacité énergétique volontaire ayant pour but le développement et la promotion de l'utilisation des produits ayant une grande efficacité énergétique afin d'empêcher le réchauffement global. Grâce à l'achat de produits qualifiés ENERGY STAR®, les clients peuvent contribuer à la réduction des émissions de gaz à effet de serre durant l'utilisation du produit et à réduire les coûts liés à l'énergie.

2 Installation et préparation de la machine

Ce chapitre fournit des informations pour l'administrateur de cette machine, comme la nomenclature, la connexion des câbles et l'installation du logiciel.

Nomenclature (extérieur de la machine)	2-2	Niveau de veille (économie d'énergie et reprise rapide) (modèles sauf pour l'Europe)	2-34
Nomenclature (connecteurs/intérieur)	2-4	Règles d'arrêt (modèles pour l'Europe)	2-34
Nomenclature (avec les équipements en option installés)	2-6	Mode silencieux	2-35
Raccordement de la machine et des autres périphériques	2-7	Assistant d'installation rapide	2-36
Raccordement des câbles	2-8	Installation du logiciel	2-38
Raccordement du câble réseau	2-8	Logiciel sur le DVD (Windows)	2-38
Raccordement du câble USB	2-9	Installation du logiciel sous Windows	2-39
Raccordement du câble secteur	2-9	Désinstallation du logiciel	2-45
Mise sous tension et hors tension	2-10	Installation du logiciel sur un ordinateur Mac	2-46
Mise sous tension	2-10	Configuration du pilote TWAIN	2-48
Mise hors tension	2-10	Configuration du pilote WIA	2-50
Utilisation du panneau de commande	2-11	Vérification du compteur	2-51
Touches du panneau de commande	2-11	Préparations supplémentaires pour l'administrateur	2-52
Écran tactile	2-12	Envoyer des documents à un ordinateur	2-52
Écran d'accueil	2-12	Renforcer la sécurité	2-52
Écran pour les informations sur l'appareil	2-16	Command Center RX	2-53
Touche de fonctions	2-17	Accès à Command Center RX	2-54
Affichage des touches ne pouvant pas être réglées	2-18	Modification des paramètres de sécurité	2-55
Utilisation de la touche [Entrée]	2-19	Modification des informations de la machine	2-57
Utilisation de la touche [Recherche rapide par n°]	2-19	Paramètres e-mail	2-59
Écran d'aide	2-20	Enregistrement des destinations	2-64
Connexion/déconnexion	2-21	Transfert de données à partir d'autres produits Kyocera	2-65
Connexion	2-21	Migration du carnet d'adresses	2-65
Déconnexion	2-22		
Paramètres par défaut de la machine	2-23		
Configuration de la date et de l'heure	2-23		
Configuration réseau	2-24		
Configuration du réseau filaire	2-24		
Configuration du réseau sans fil	2-26		
Configuration Wi-Fi Direct	2-31		
Fonction économie d'énergie	2-33		
Veille	2-33		
Veille automatique	2-34		
Règles de veille (modèles pour l'Europe)	2-34		

Nomenclature (extérieur de la machine)

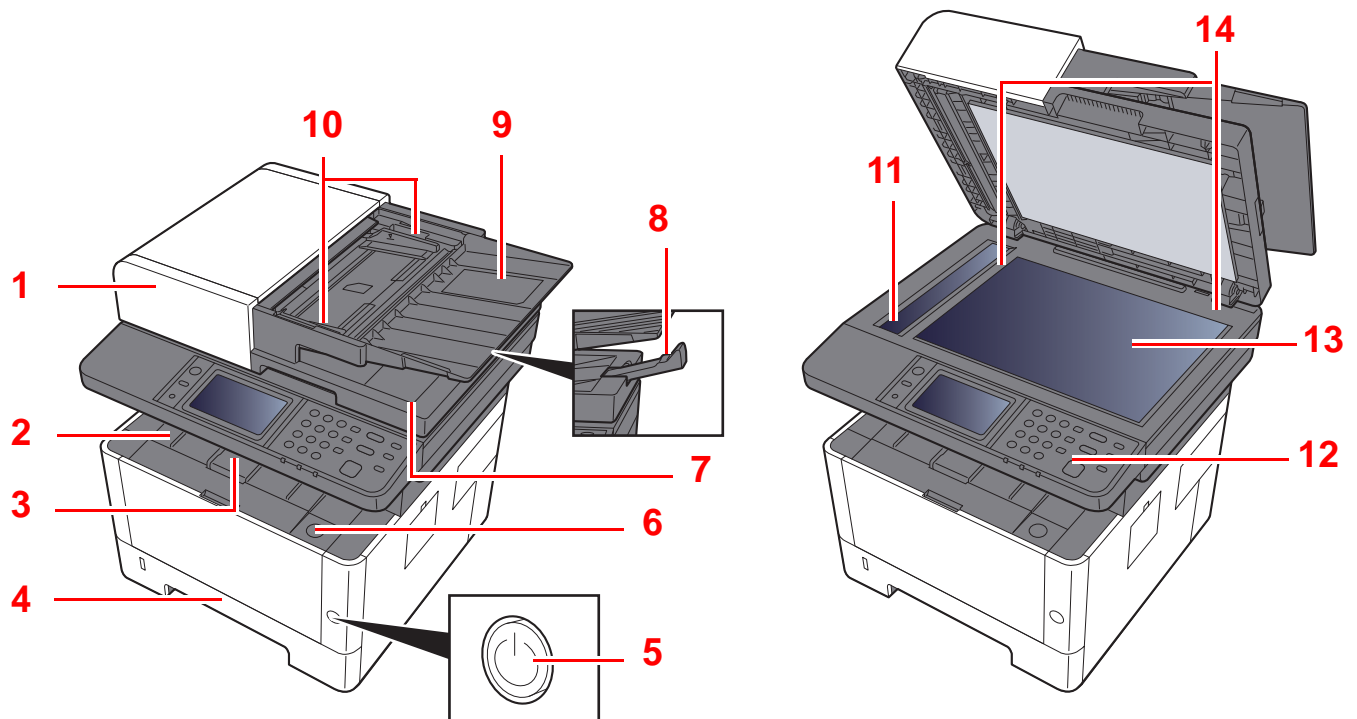

1 Chargeur de documents

2 Plateau intérieur

3 Butée de papier

4 Magasin 1

5 Interrupteur d'alimentation

6 Bouton d'ouverture du capot avant

7 Table d'éjection des originaux

8 Butée d'original

9 Plateau des originaux

10 Guides de largeur des originaux

11 Verre fendu

12 Panneau de commande

13 Glace d'exposition

14 Plaques d'indication du format de l'original

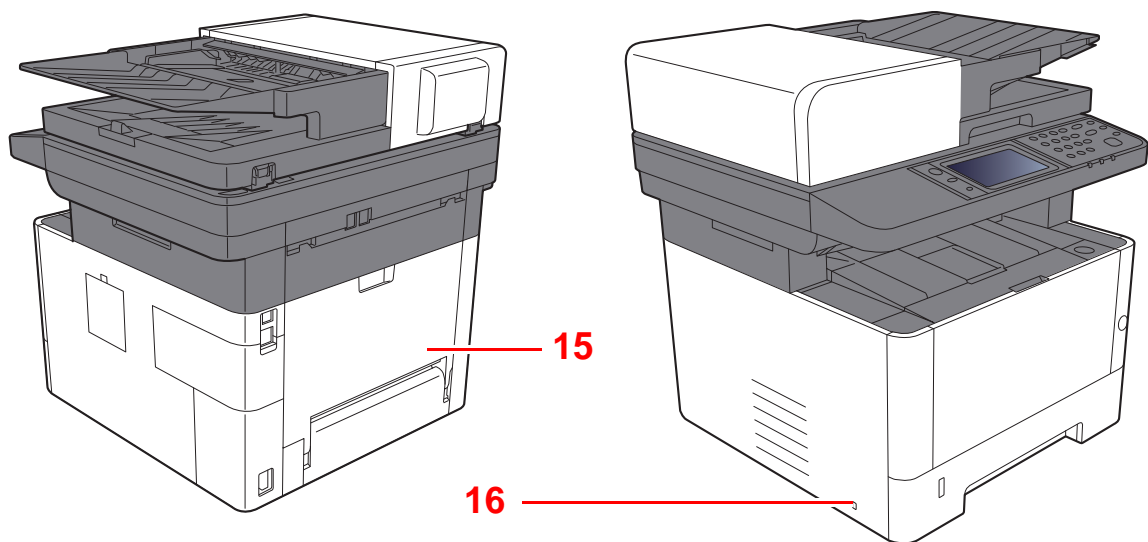

15 Capot arrière

16 Fente du verrou antivol

Nomenclature (connecteurs/intérieur)

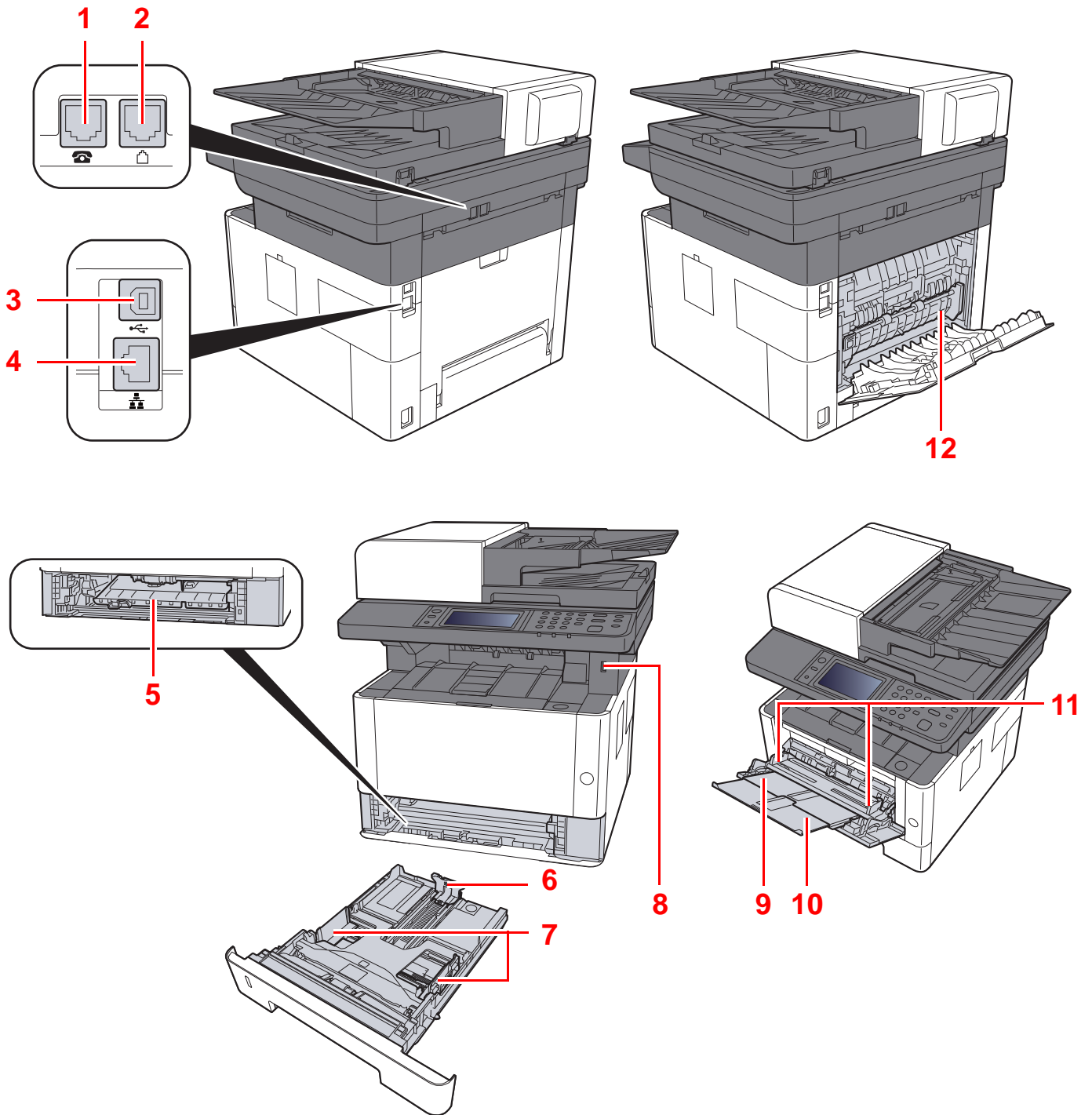

- | | | | |
|---|-------------------------------|----|----------------------------|
| 1 | Connecteur TEL | 7 | Guides de largeur papier |
| 2 | Connecteur LINE | 8 | Logement mémoire USB |
| 3 | Connecteur d'interface USB | 9 | By-pass |
| 4 | Connecteur d'interface réseau | 10 | Rallonge |
| 5 | Capot d'alimentation | 11 | Guides de largeur papier |
| 6 | Guide de longueur du papier | 12 | Capot de l'unité de fusion |

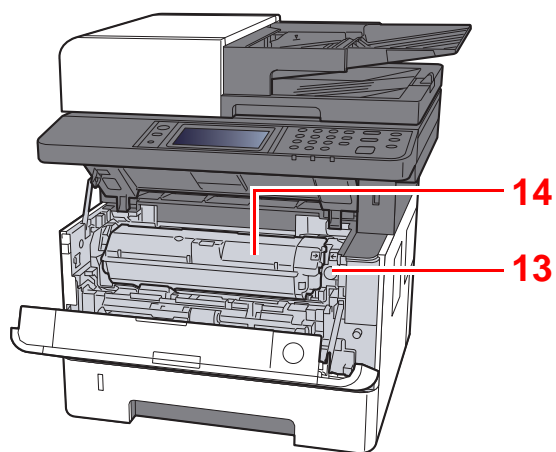

13 Bouton de libération de la cartouche de toner

14 Cartouche de toner

Nomenclature (avec les équipements en option installés)

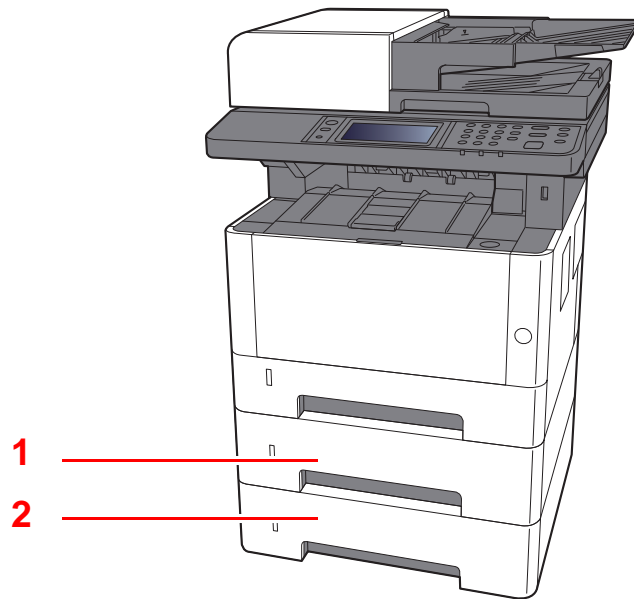

1 Magasin 2

2 Magasin 3

➔ [Matériel en option \(page 11-2\)](#)

Raccordement de la machine et des autres périphériques

Préparer les câbles nécessaires à l'environnement et à l'utilisation de la machine.

Lors du raccordement de la machine à l'ordinateur via USB

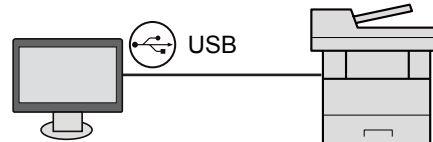

Lors de la connexion de la machine au PC ou à une tablette par câble réseau, Wi-Fi ou Wi-Fi direct

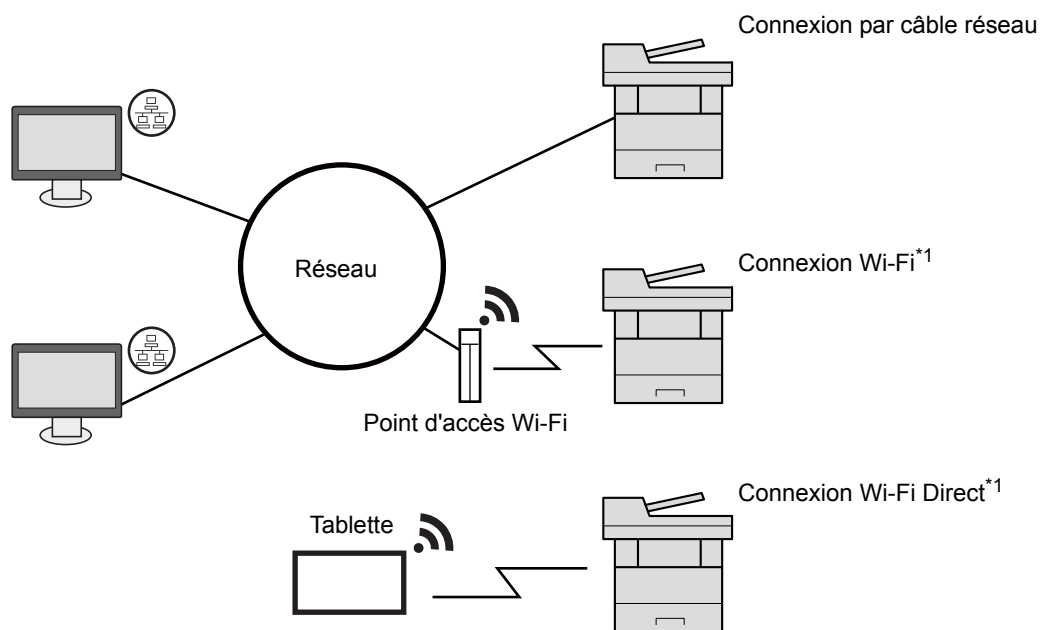

*1 Uniquement pour les modèles avec Wi-Fi.



REMARQUE

En cas d'utilisation d'un réseau local sans fil, consulter la section suivante.

➔ [Configuration du réseau sans fil \(page 2-26\)](#)

Câbles pouvant être utilisés

Environnement de connexion	Fonctions	Câble requis
Connecter un câble réseau à la machine.	Imprimante/Scanner/Fax réseau	Câble LAN (10BASE-T, 100BASE-TX, 1000BASE-T)
Connecter un câble USB à la machine.	Imprimante/scanner (TWAIN/WIA)	Câble compatible USB2.0 (spécification Hi-Speed USB, 5,0 m max., blindé)



IMPORTANT

L'utilisation d'un câble non compatible USB 2.0 peut causer une panne.

Raccordement des câbles

Raccordement du câble réseau

✔ **IMPORTANT**

S'assurer que l'alimentation de la machine est désactivée.

➔ [Mise hors tension \(page 2-10\)](#)

- 1 Raccorder le câble à la machine.
 - 1 Raccorder le câble réseau au connecteur d'interface réseau.

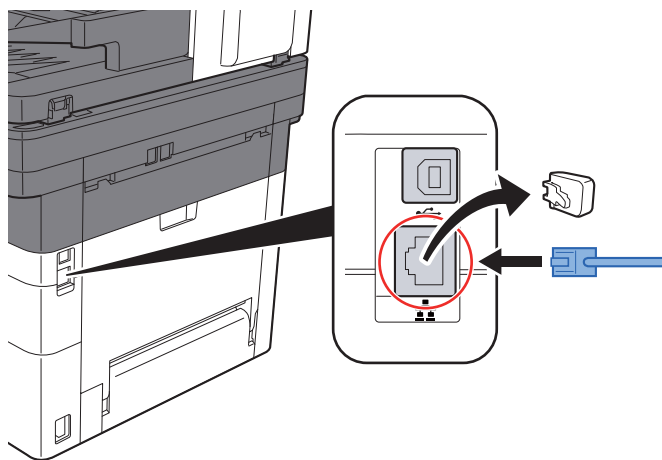

- 2 Raccorder l'autre extrémité du câble au concentrateur ou au PC.
- 2 Mettre la machine sous tension, puis configurer le réseau.
➔ [Configuration réseau \(page 2-24\)](#)

Raccordement du câble USB

✔ **IMPORTANT**

S'assurer que l'alimentation de la machine est désactivée.

➔ [Mise hors tension \(page 2-10\)](#)

1 Raccorder le câble à la machine.

- 1 Raccorder le câble USB au connecteur d'interface USB.

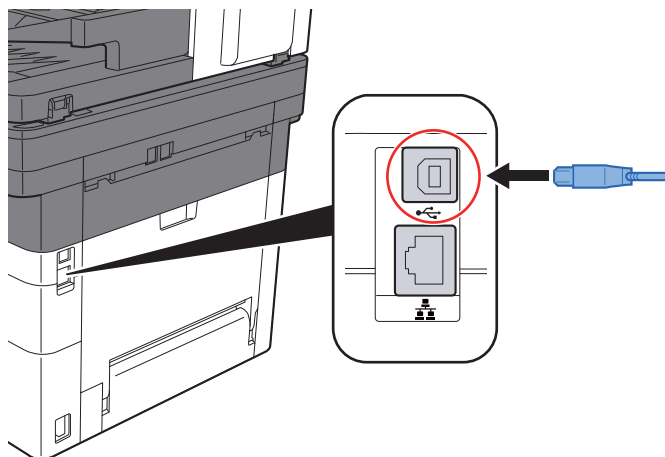

- 2 Raccorder l'autre extrémité du câble au concentrateur.

2 Mettez la machine sous tension.

Raccordement du câble secteur

1 Raccorder le câble à la machine.

Raccorder une extrémité du câble secteur fourni à la machine et l'autre extrémité à une prise secteur.

✔ **IMPORTANT**

Utiliser uniquement le câble secteur fourni avec la machine.

Mise sous tension et hors tension

Mise sous tension

- 1 Mettre la machine sous tension.

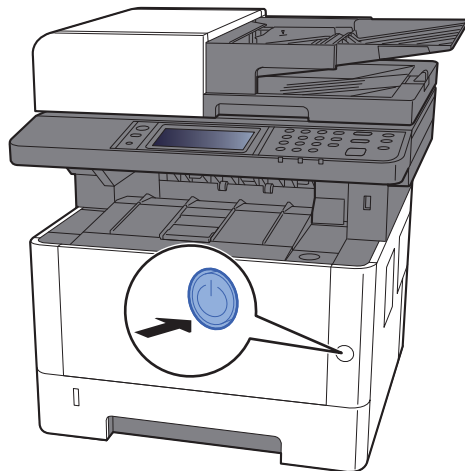

Mise hors tension

- 1 Mettre la machine hors tension.

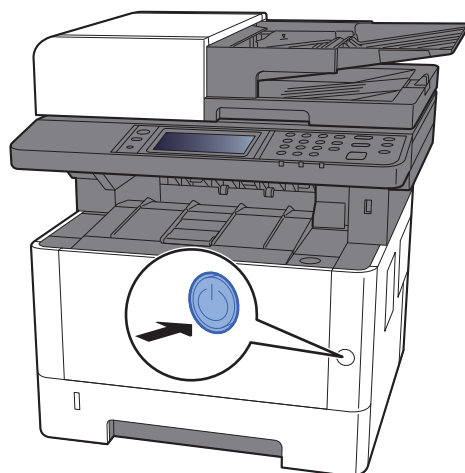

Le message de confirmation pour la mise hors tension est affiché.

➔ [Aff.mess. mise hrs tens. \(page 8-21\)](#)

La mise hors tension prend 3 minutes environ.



ATTENTION

Si la machine n'est pas utilisée pendant une longue période (par ex. la nuit), la mettre hors tension avec l'interrupteur d'alimentation. Si la machine n'est pas utilisée pour une période plus longue (par ex. vacances), retirez la fiche d'alimentation de la prise comme mesure de précaution.



IMPORTANT

- Noter que la mise sous tension de la machine est désactive l'émission et la réception de fax.
- Retirer le papier des magasins pour le placer dans son emballage d'origine afin de le protéger de l'humidité.

Utilisation du panneau de commande

Touches du panneau de commande

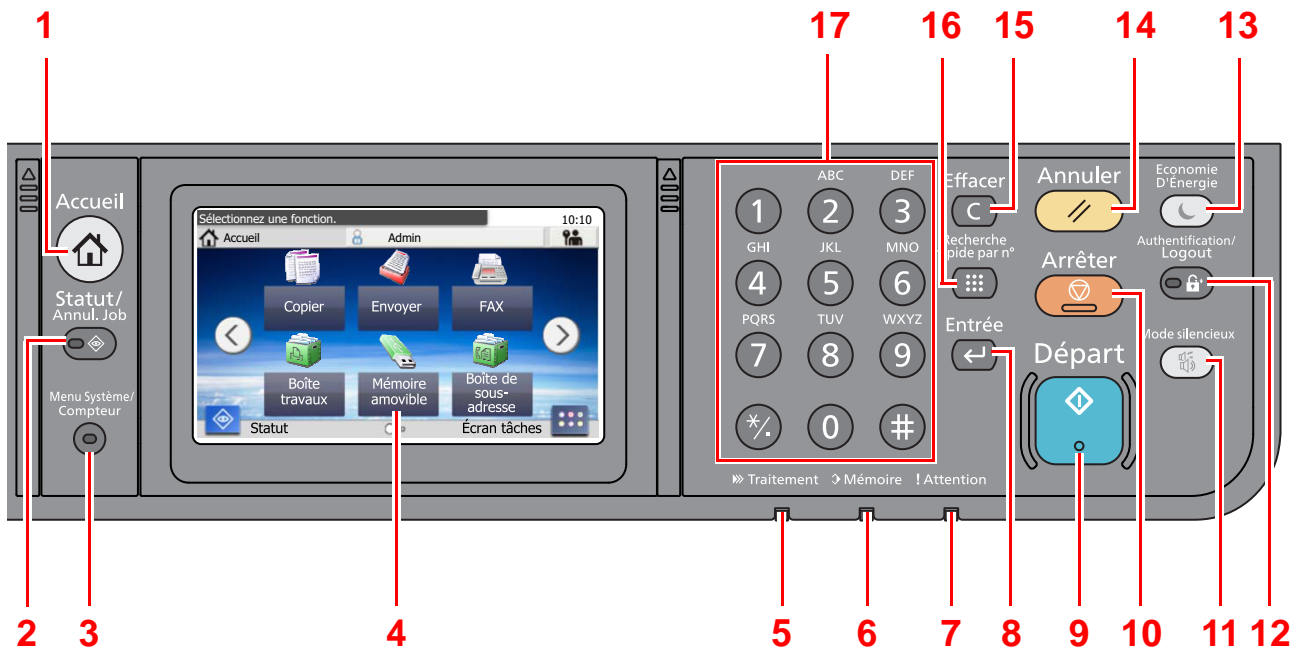

- 1 Touche [**Accueil**] : Affiche l'écran d'accueil.
- 2 Touche [**Statut/Annul. Job**] : Affiche l'écran Statut/Annul. Job.
- 3 Touche [**Menu Système/Compteur**] : Affiche l'écran Menu système/Compteur.
- 4 Écran tactile : Affiche les icônes pour la configuration des paramètres de la machine.
- 5 Voyant [**Traitement**] : Clignote pendant l'impression ou l'envoi/la réception.
- 6 Voyant [**Mémoire**] : Clignote lorsque la machine accède à la mémoire de la machine ou à la mémoire du fax.
- 7 Voyant [**Attention**] : S'allume ou clignote en cas d'erreur ou d'arrêt de la tâche.
- 8 Touche [**Entrée**] : Finalise la saisie des touches numériques et finalise les détails pendant le réglage des fonctions. Fonctionne en liaison avec l'inscription [**OK**] à l'écran.
- 9 Touche [**Départ**] : Démarre les opérations de copie et de numérisation et le traitement des opérations de réglage.
- 10 Touche [**Arrêter**] : Annule ou met en pause le travail en cours.
- 11 Touche [**Mode silencieux**] : Vitesse d'impression et de numérisation réduite pour un traitement silencieux.
- 12 Touche [**Authentification/Logout**] : Authentifie la bascule d'utilisateur et quitte l'opération pour l'utilisateur actuel (c'est-à-dire déconnexion).
- 13 Touche [**Économie D'Énergie**] : Place la machine en mode veille. Sort de la veille en mode veille.
- 14 Touche [**Annuler**] : Rétablit les paramètres par défaut.
- 15 Touche [**Effacer**] : Efface les nombres et les caractères saisis.
- 16 Touche [**Recherche rapide par n°.**] : Spécifie les informations enregistrées comme les numéros d'adresses et les ID d'utilisateur par numéro.
- 17 Touches numériques : Pour saisir des nombres et des symboles.

Écran tactile

Écran d'accueil

Cet écran s'affiche en sélectionnant la touche **[Accueil]** sur le panneau de commande. Toucher une icône pour afficher l'écran correspondant.

Il est possible de modifier les icônes affichées sur l'écran d'accueil, ainsi que son arrière-plan.

➔ [Modification de l'écran d'accueil \(page 2-13\)](#)

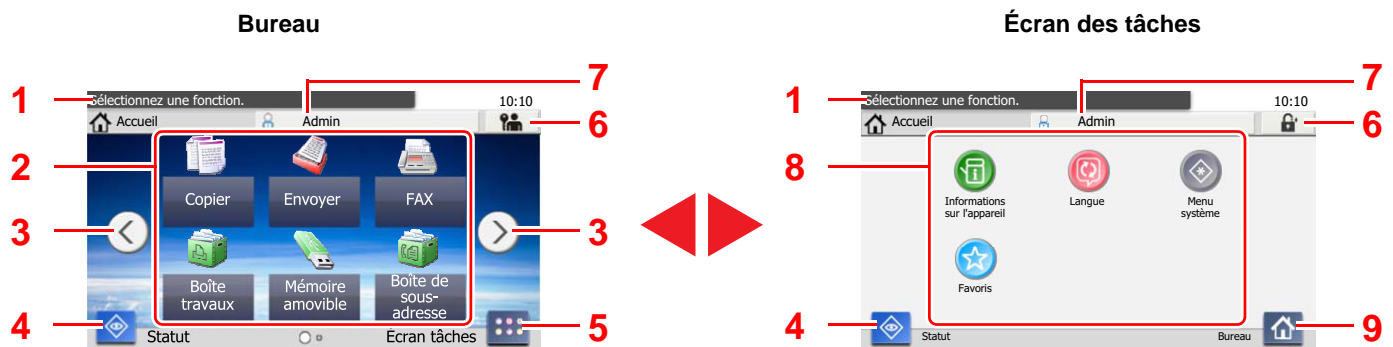

* L'aspect peut différer de l'écran réel, selon la configuration et les paramètres optionnels.

N°	Élément	Description
1	Message	Affiche le message en fonction du statut.
2	Bureau	Affiche l'icône de fonction. Les fonctions enregistrées comme favoris sont également affichées. Les icônes qui ne sont pas affichées sur la première page s'afficheront en changeant de page.
3	Touche de bascule d'écran	Utiliser ces boutons pour basculer entre les pages du bureau. S'affiche lorsqu'il y a plusieurs pages.
4	[Statut]	Affiche l'écran de statut. Si une erreur se produit, l'icône affichera "!". Lorsque l'erreur sera effacée, l'affichage redeviendra normal.
5	[Écran tâches]	Affiche l'écran des tâches.
6	[Déconnexion]	Déconnecte l'utilisateur actuel. Cet élément s'affiche lorsque l'administration des connexions d'utilisateur est activée.
7	Nom connexion util.	Affiche le nom de l'utilisateur connecté. Cet élément s'affiche lorsque l'administration des connexions d'utilisateur est activée. Sélectionner "Nom util. conn." pour afficher les informations sur l'utilisateur connecté.
8	Écran des tâches	Affiche les icônes des tâches.
9	[Bureau]	Affiche le bureau.

Modification de l'écran d'accueil

L'arrière-plan de l'écran d'accueil, ainsi que les icônes qui sont affichées peuvent être modifiés.

1 Afficher l'écran.

- 1 Touche **[Menu Système/Compteur]** > **[Accueil]**



REMARQUE

Si l'administration des connexions d'utilisateurs est activée, seul l'administrateur peut enregistrer des fonctions.

Le nom d'utilisateur et le mot de passe de connexion par défaut sont les suivants.

Nom du modèle	Nom connexion util.	Mot de passe d'accès
ECOSYS M2735dw	3500	3500
ECOSYS M2640idw	4000	4000

2 Configurer les paramètres.











Les options disponibles sont les suivantes.

Élément	Description
Personnaliser le bureau	Spécifier les icônes de fonction à afficher sur le bureau.* ¹ Sélectionner [+] pour afficher l'écran de sélection de la fonction à afficher. Sélectionner la fonction à afficher et [OK]. Sélectionner une icône et [Précédent] ou [Après] pour modifier la position d'affichage de l'icône sélectionnée sur le bureau. Pour supprimer une icône du bureau, sélectionner l'icône désirée et sélectionner [🗑️].
Personnaliser l'écran des tâches	Spécifier les icônes de tâche à afficher sur l'écran des tâches.* ²
Fond d'écran	Configurer le fond d'écran de l'écran d'accueil. Valeur : Images 1 à 8

*1 Affiche un maximum de 43 icônes de fonction.

*2 5 icônes de tâche peuvent être affichées.

Fonctions disponibles pour l'affichage sur le bureau

Fonctions	Icône	Description	Page de référence
Copie ^{*1}		Affiche l'écran Copier.	page 5-21
Envoyer ^{*1}		Affiche l'écran Envoyer.	page 5-23
FAX ^{*1}		Affiche l'écran FAX.	Se reporter à la section Manuel d'utilisation du FAX.
Boîte travaux ^{*1}		Affiche l'écran Boîte de travaux.	page 4-11
Mémoire amovible ^{*1}		Affiche l'écran Mémoire amovible.	page 5-52
Boîte de sous-adresse ^{*1}		Affiche l'écran Boîte ss-adresse.	Se reporter à la section Manuel d'utilisation du FAX.
Boîte sélective ^{*1}		Affiche l'écran Boîte Polling.	Se reporter à la section Manuel d'utilisation du FAX.
Serveur fax		Affiche l'écran Serveur de fax.	page 5-38
Envoi personnel (E-mail) ^{*2}		Affiche l'écran Envoyer. L'adresse e-mail de l'utilisateur connecté est définie comme destination.	page 5-41
Favoris		Rappelle le favori enregistré. L'icône changera selon la fonction du favori.	page 5-10
Nom d'application ^{*3 *4}		Affiche les applications sélectionnées.	page 5-15







*1 Sélectionné au moment de l'expédition depuis l'usine.

*2 S'affiche lorsque l'administration des connexions d'utilisateurs est activée.

*3 L'icône de l'application s'affiche.

*4 Cette fonction ne peut être utilisée que sur un modèle ECOSYS M2640idw sur lequel est installé d'une extension de mémoire en option.

Fonctions disponibles pour l'affichage sur l'écran Tâches

Fonctions	Icône	Description	Page de référence
Statut/Annulation des travaux		Affiche l'écran de statut. Si une erreur se produit, l'icône affichera "!". Lorsque l'erreur sera effacée, l'affichage redeviendra normal.	-
Informations sur l'appareil		Affiche l'écran Informations sur le périphérique. Contrôler les informations du système et du réseau. Il est aussi possible de vérifier les informations des options qui sont utilisées.	page 2-16
Langue		Affiche l'écran de configuration de la langue dans le menu système.	page 8-7
Wi-Fi Direct		Wi-Fi Direct est configuré et une liste d'informations concernant la machine qui peut utiliser le réseau s'affiche.	page 8-29
Menu Système		Affiche l'écran Menu système.	page 8-4
Favoris		Affiche l'écran de liste de favori.	page 5-10

Écran pour les informations sur l'appareil

Permet de contrôler les informations du système et du réseau, ainsi que les options qui sont utilisées.

- 1 Touche **[Accueil]** > **[Écran tâches]** > **[Info sur l'appareil]**
- 2 Vérifier les informations sur l'appareil.

Informations sur l'appareil

Onglet	Description
Identificat./ Réseau filaire	Permet de vérifier les informations d'ID comme le nom de modèle, le nom d'hôte et l'emplacement, ainsi que l'adresse IP.
Wi-Fi	Permet de vérifier les informations d'ID comme le nom de modèle, le nom d'hôte et l'emplacement, ainsi que l'adresse IP du réseau sans fil.
FAX	Il est possible de consulter le numéro de fax local, le nom de fax local, l'ID de fax local et d'autres informations sur le fax.
Vers. logiciel/Capacité	Permet de vérifier la version du logiciel et les performances.
Option	Permet de vérifier les informations des options qui sont utilisées.

Touche de fonctions

Cet écran s'affiche lorsque l'icône Fonctions est sélectionnée.

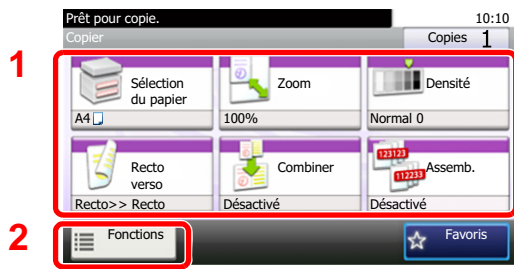

- 1 Affiche les fonctions.
- 2 Sélectionner **[Fonctions]** pour afficher d'autres fonctions.
- 3 Sélectionner [^] ou [v] pour faire défiler vers le haut et le bas.

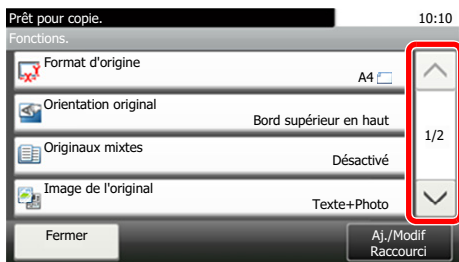

Affichage des touches ne pouvant pas être réglées

Les touches des fonctions qui ne peuvent pas être utilisées en raison des restrictions de combinaison de fonction ou de l'absence d'installation de certaines option ne peuvent pas être sélectionnées.

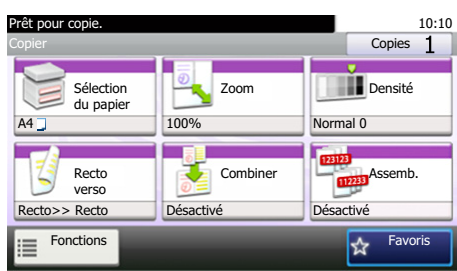
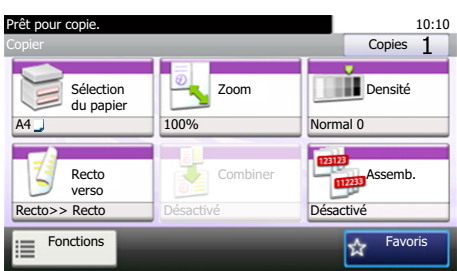
Normal	Grisée
	 <p data-bbox="807 656 1295 712">Dans les cas suivants, la touche est grisée et ne peut pas être sélectionnée.</p> <ul data-bbox="807 719 1295 779" style="list-style-type: none"> • Impossible à utiliser en combinaison avec une fonction qui est déjà sélectionnée.



REMARQUE

Si une touche que vous souhaitez utiliser est grisée, les réglages de l'utilisateur précédents peuvent être encore actifs. Dans ce cas, sélectionner la touche **[Annuler]** et réessayer.

Utilisation de la touche [Entrée]

La touche [**Entrée**] possède la même fonction que la touche avec le symbole Entrée (↵), ainsi que la touche [**OK ↵**] et la touche [**Fermer ↵**].



Utilisation de la touche [Recherche rapide par n°]

La touche [**Recherche rapide par n°**] est utilisée lors de l'utilisation des touches numériques pour saisir directement le numéro, par exemple, pour spécifier la destination pour la transmission à l'aide d'un numéro de composition rapide.

Pour plus d'informations sur la numérotation abrégée, se reporter à :

➔ [Spécification de la destination \(page 5-43\)](#)

Recherche
rapide par n°

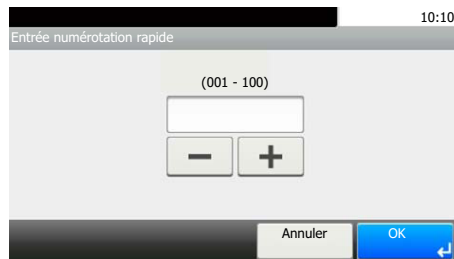

Écran d'aide

En cas de problème d'utilisation de la machine, il est possible de consulter l'aide en effleurant l'écran tactile.

Lorsque [?] (aide) est affiché sur l'écran tactile, il est possible de le sélectionner pour afficher l'écran d'aide. L'écran d'aide affiche les explications sur les fonctions et leur utilisation.

Exemple : Consultation de l'écran Aide pour la sélection du papier

1 Afficher l'écran de sélection du papier.

➔ [Sélection du papier \(page 6-9\)](#)

2

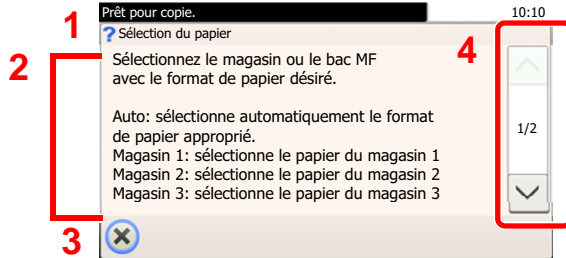
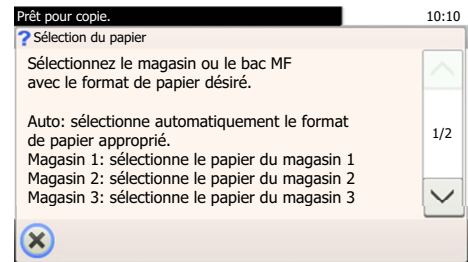
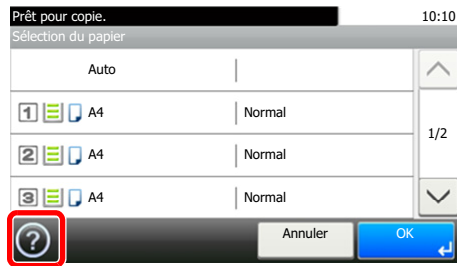

- 1 Titres d'aide
- 2 Affiche les informations concernant les fonctions et l'utilisation de la machine.
- 3 Ferme l'écran d'aide et revient à l'écran d'origine.
- 4 Fait défiler vers le haut et le bas lorsque le texte d'aide ne peut pas être affiché en entier sur un seul écran.

Connexion/déconnexion

En cas de configuration d'une fonction nécessitant des droits d'administrateur ou si l'administration des connexions d'utilisateurs est activée, il faut entrer le nom d'utilisateur et le mot de passe.

REMARQUE

Le nom d'utilisateur et le mot de passe de connexion par défaut sont les suivants.

Nom du modèle	Nom connexion util.	Mot de passe d'accès
ECOSYS M2735dw	3500	3500
ECOSYS M2640idw	4000	4000

Il est impossible de se connecter si le nom d'utilisateur ou le mot de passe de connexion ont été oubliés. Dans ce cas, se connecter avec les droits d'administrateur pour modifier le nom d'utilisateur ou le mot de passe de connexion.

Connexion

Connexion normale

- 1 Saisir le nom d'utilisateur et le mot de passe pour la connexion.
 - 1 Si cet écran est affiché pendant les opérations, sélectionner **[Clavier]** pour entrer le nom d'utilisateur de connexion.

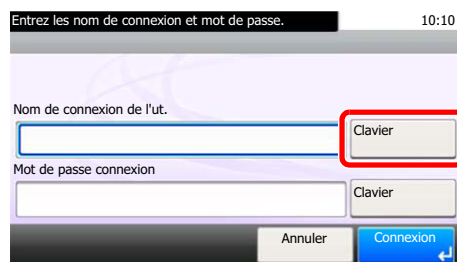

➔ [Méthode de saisie de caractères \(page 11-8\)](#)

- 2 **[Mot de passe]** > Entrer le mot de passe de connexion > **[OK]**

REMARQUE

Si **[Authentification réseau]** est sélectionné comme méthode d'authentification de l'utilisateur, les destinations d'authentification sont affichées et **[Local]** ou **[Réseau]** peuvent être sélectionnés comme destination d'authentification.

- 2 Sélectionner **[Connexion]**.

Connexion simple



Si cet écran s'affiche pendant les opérations, sélectionner un utilisateur et se connecter.



REMARQUE

Si un mot de passe utilisateur est requis, un écran de saisie s'affiche.

➔ [Param. de connexion simple \(page 9-27\)](#)

Déconnexion

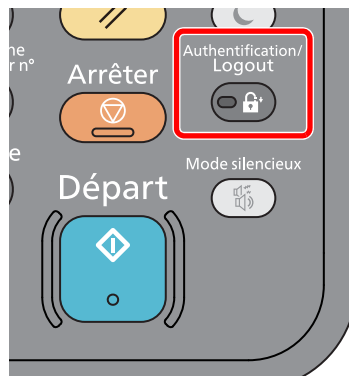

Pour se déconnecter de la machine sélectionner la touche **[Authentification/Logout]** pour revenir à l'écran de saisie du nom d'utilisateur et du mot de passe de connexion.

Les utilisateurs sont automatiquement déconnectés dans les circonstances suivantes :

- Lorsque la machine passe à l'état de veille.
- Lorsque la fonction de réinitialisation automatique du panneau est activée.

Paramètres par défaut de la machine

Avant d'utiliser cette machine, configurer les paramètres de la date et de l'heure, la configuration du réseau et les fonctions d'économie d'énergie en fonction des besoins. L'assistant d'installation de la machine se lance lorsque l'équipement est mis sous tension pour la première fois après l'installation. Configurer également les paramètres suivants si nécessaire.



REMARQUE

Les paramètres par défaut de la machine peuvent être modifiés dans le menu système. Pour les paramètres pouvant être configurés depuis le menu système, se reporter à la section suivante :

➔ [Configuration et réglage \(menu système\) \(page 8-1\)](#)

Configuration de la date et de l'heure

Procéder comme suit pour configurer la date et l'heure locales.

Lors de l'envoi de courrier électronique à l'aide de la fonction de transmission, la date et l'heure seront affichées dans l'en-tête de l'e-mail. Configurer la date, l'heure et le décalage horaire de la région d'utilisation par rapport à l'heure GMT.



REMARQUE

• Pour effectuer des modifications après cette configuration initiales, se reporter à :

➔ [Date/Temporisation/Éco d'énergie \(page 8-42\)](#)

• L'heure correcte peut être réglée périodiquement en obtenant l'heure à partir d'un serveur de temps en réseau.

➔ **Command Center RX User Guide**

- 1 Afficher l'écran.
Touche [**Menu Système/Compteur**] > [**Date/Temporisation/Éco d'énergie**]
- 2 Configurer les paramètres.
[**Définissez le fuseau horaire.**] > [**Date/Heure**] > [**Format de date**]

Élément	Description
Déf. fuseau hor.	Définissez le décalage horaire par rapport à l'heure GMT. Sélectionnez le fuseau horaire le plus proche. Si la région sélectionnée utilise l'heure d'été, configurer les paramètres pour l'heure d'été.
Date/Heure	Définition de la date et de l'heure en fonction du lieu où la machine est utilisée. En cas d'utilisation de la fonction Envoi en E-mail, la date et l'heure définies à ce stade seront affichées dans l'en-tête. Valeur: Année (2000 à 2037), Mois (1 à 12), Jour (1 à 31), Heure (00 à 23), Minute (00 à 59), Seconde (00 à 59)
Format de la date	Cette fonction permet de sélectionner le format d'affichage de l'année, du mois et du jour. L'année est affichée en notation occidentale. Valeur : MM/JJ/AAAA, JJ/MM/AAAA, AAAA/MM/JJ

Configuration réseau

Configuration du réseau filaire

La machine est équipée d'une interface réseau, compatible avec les protocoles réseaux du type TCP/IP (IPv4), TCP/IP (IPv6), NetBEUI et IPSec. Il permet l'impression réseau sur les plates-formes Windows, Macintosh, UNIX et autres.

Cette fonction permet de configurer TCP/IP (IPv4) pour une connexion au réseau Windows.

S'assurer de brancher le câble réseau avant de configurer les paramètres.

➔ [Raccordement du câble réseau \(page 2-8\)](#)

Pour les autres paramètres réseaux, se reporter à :

➔ [Réseau \(page 8-29\)](#)



REMARQUE

Si l'administration des connexions d'utilisateurs est activée, seul l'administrateur peut enregistrer des fonctions.

Si l'administration des connexions d'utilisateurs est inactive, l'écran d'authentification utilisateur s'affiche. Entrer un nom d'utilisateur et un mot de passe, puis sélectionner [**Connexion**].

Le nom d'utilisateur et le mot de passe de connexion par défaut sont les suivants.

Nom du modèle	Nom connexion util.	Mot de passe d'accès
ECOSYS M2735dw	3500	3500
ECOSYS M2640idw	4000	4000

Paramètre IPv4

- Afficher l'écran.
Touche [**Menu Système/Compteur**] > [**Système/Réseau**] > [**Réseau**] > [**Param. du réseau filaire**] > [**Configuration TCP/IP**] > [**IPv4**]
- Configurer les paramètres.

En cas d'utilisation du serveur DHCP
[**DHCP**] : Régler sur [**Activé**].

En cas de configuration de l'adresse IP fixe
[**DHCP**] : Régler sur [**Désactivé**].
[**Adresse IP**] : Entrer l'adresse.
[**Masque de sous-réseau**] : Entrer le masque de sous-réseau en représentation décimale (de 0 à 255).
[**Passerelle par défaut**] : Entrer l'adresse.
[**Auto-IP**] : Régler sur [**Désactivé**].
Lors de l'utilisation de Auto-IP, saisir « 0.0.0.0 » dans [**Adresse IP**].

 **IMPORTANT**

Après la modification des paramètres, redémarrer le réseau à partir du menu système ou mettre la machine hors tension, puis à nouveau sous tension.

➔ [Redém. réseau \(page 8-39\)](#)

 **REMARQUE**

Demander à l'avance l'adresse IP à l'administrateur réseau et la préparer pour la configuration de ce paramètre.

Dans les cas suivants, régler l'adresse IP du serveur DNS sur Command Center RX.

- En cas d'utilisation du nom d'hôte avec le paramètre « DHCP » sur « Désactivé ».
- En cas d'utilisation du serveur DNS avec une adresse IP qui n'est pas assignée automatiquement par le DHCP.

Pour le paramétrage de l'adresse IP du serveur DNS, se reporter au document suivant :

➔ **Command Center RX User Guide**

Configuration du réseau sans fil

Lorsque les paramètres de connexion sont configurés, il est possible d'imprimer au sein d'un environnement réseau sans fil. Les méthodes de configuration sont les suivantes :

Méthode de configuration	Description	Page de référence
Configuration de la connexion à partir du panneau de commande de cette machine	Utiliser Assistant config. rapide lors de la configuration du réseau dans un écran de type assistant, sans configurer individuellement dans le menu système.	Assistant d'installation rapide (page 2-36)
	Utiliser Paramètres Wi-Fi ou Réseau sans fil pour configurer le réseau en détails à partir du menu système.	Paramètres Wi-Fi (page 8-29)
Configuration de la connexion en utilisant l'outil de configuration Wi-Fi	Il s'agit de l'outil inclus dans Product Library. Il est possible de configurer la connexion en fonction des instructions fournies par l'assistant.	Configuration de la connexion en utilisant l'outil de configuration Wi-Fi (page 2-26)
Configuration des connexions sur la page web	La connexion peut être configurée à partir de Command Center RX.	Command Center RX User Guide

 **REMARQUE**
Modifier les paramètres dans "Réseau principal (client)" de manière appropriée pour passer à une interface différente de l'interface réseau filaire.

➔ [Réseau principal \(client\) \(page 8-39\)](#)

Configuration de la connexion en utilisant l'outil de configuration Wi-Fi

Pour envoyer les paramètres Wi-Fi configurés dans l'outil de configuration Wi-Fi à la machine, connecter localement l'ordinateur ou le périphérique portatif à la machine. Les méthodes de connexion sont la connexion filaire par câble LAN et la connexion au réseau local sans fil (Wi-Fi Direct).

 **REMARQUE**

- Avant d'utiliser l'outil de configuration Wi-Fi, connecter localement l'ordinateur à cette machine avec un câble LAN ou via Wi-Fi Direct.
- Pour utiliser Wi-Fi Direct, vérifier que Wi-Fi Direct est activé (Wi-Fi Direct est réglé sur **[Activé]**) et redémarrer le réseau à partir du panneau de commande, avant que l'ordinateur soit connecté à cette machine par Wi-Fi Direct.
- Pour utiliser un câble LAN directement branché à la machine, l'adresse Auto-IP (Liaison locale) sera attribuée à la machine et à l'ordinateur. Cette machine applique Auto-IP comme paramètres par défaut.
- Configurer les paramètres sur le panneau de commande si l'ordinateur prend en charge WPS.

➔ [Paramètres Wi-Fi \(page 8-29\)](#)

Connexion filaire en utilisant un câble LAN

- 1 Connecter la machine à un ordinateur
 - 1 Connecter la machine à un ordinateur avec un câble LAN lorsque la machine est sous tension.
 - 2 Mettre l'ordinateur sous tension.
L'adresse IP (adresse de liaison locale) de la machine et de l'ordinateur est générée automatiquement.

2 Insérer le DVD.

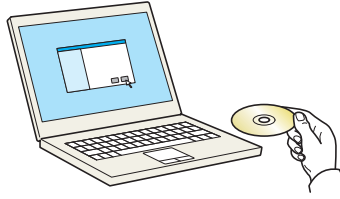

REMARQUE

- L'installation sur Windows doit être effectuée par un utilisateur connecté avec des droits d'administrateur.
- Si la boîte de dialogue "Assistant Ajout de nouveau matériel détecté" s'affiche, sélectionner **[Annuler]**.
- Si l'écran d'exécution automatique s'affiche, cliquer sur **[Exécuter setup.exe]**.
- Si la fenêtre de gestion de compte utilisateur s'affiche, cliquer sur **[Oui]** (**[Autoriser]**).

3 Afficher l'écran.

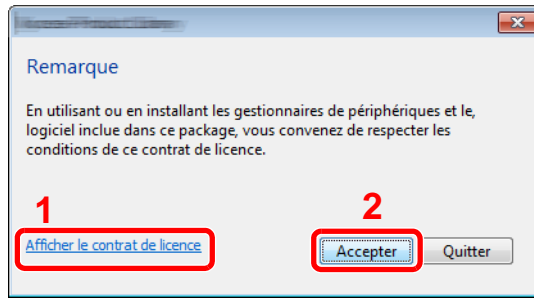

- 1 Cliquer sur **[Afficher le contrat de licence]** et lire de contrat de licence.
- 2 Cliquer sur **[Accepter]**.

4 Sélectionner [Entretien].

5 [Outil de configuration d'une connexion Wi-Fi] > [Exécuter]

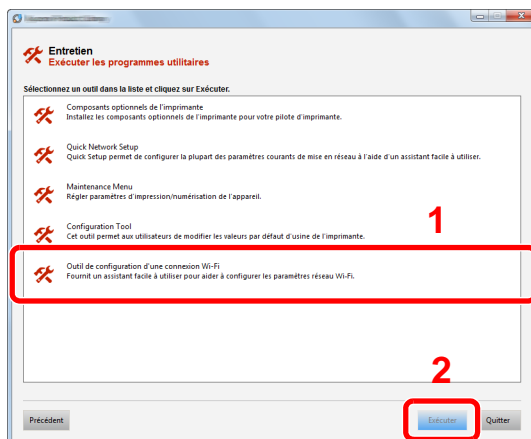

6 Configurer les paramètres.

- 1 **[Ne pas utiliser la configuration automatique]** > **[Suivant]** > **[Suivant]**
- 2 **[Utiliser câble LAN]** > **[Suivant]** > **[Suivant]**

3 [Configuration simple] > [Suivant]

La machine est détectée.

 **REMARQUE**

- L'outil de configuration Wi-Fi permet de rechercher une seule machine. La recherche de la machine peut prendre du temps.
- Si la machine n'est pas détectée, sélectionner [Paramètre avancé] > [Suivant]. Sélectionner [Express] ou [Personnalisé] comme méthode de découverte de périphérique et spécifier l'adresse IP ou le nom d'hôte pour rechercher la machine.

4 Sélectionner la machine > [Suivant]

5 Sélectionner [Utilisez les paramètres du périphérique.] dans [Mode d'authentification], puis saisir le nom d'utilisateur et le mot de passe de connexion. Le nom d'utilisateur et le mot de passe de connexion sont tous deux Admin.

6 Configurer les paramètres de communication > [Suivant]

7 Modifier les paramètres du point d'accès au besoin > [Suivant]

Le réseau est configuré.

Connexion au réseau local sans fil en utilisant Wi-Fi Direct

1 Afficher l'écran.

Touche [Menu Système/Compteur] > [Système/Réseau] > [Réseau] > [Paramètres Wi-Fi Direct] > [Wi-Fi Direct]

2 Configurer les paramètres.

[Activé] > [OK]

3 Redémarrer le réseau.

Touche [Menu Système/Compteur] > [Système/Réseau] > [Réseau] > [Redémarrez le réseau.] > [Oui]

4 Connecter un ordinateur ou un périphérique portatif à la machine.

➔ [Configuration Wi-Fi Direct \(page 2-31\)](#)

5 Insérer le DVD.

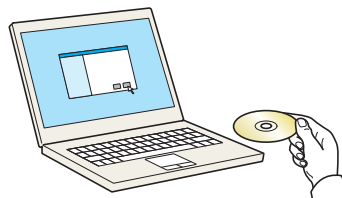

 **REMARQUE**

- L'installation sur Windows doit être effectuée par un utilisateur connecté avec des droits d'administrateur.
- Si la boîte de dialogue "Assistant Ajout de nouveau matériel détecté" s'affiche, sélectionner **[Annuler]**.
- Si l'écran d'exécution automatique s'affiche, cliquer sur **[Exécuter setup.exe]**.
- Si la fenêtre de gestion de compte utilisateur s'affiche, cliquer sur **[Oui]** (**[Autoriser]**).

6 Afficher l'écran.

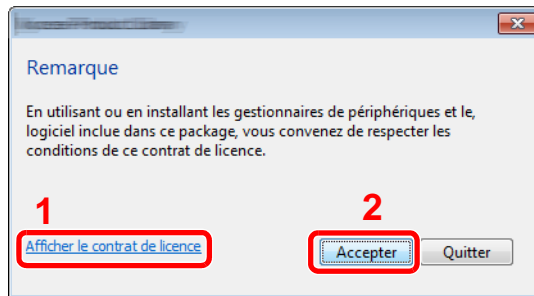

- 1 Cliquer sur **[Afficher le contrat de licence]** et lire de contrat de licence.
- 2 Cliquer sur **[Accepter]**.

7 Sélectionner [Entretien].

8 [Outil de configuration d'une connexion Wi-Fi] > [Exécuter]

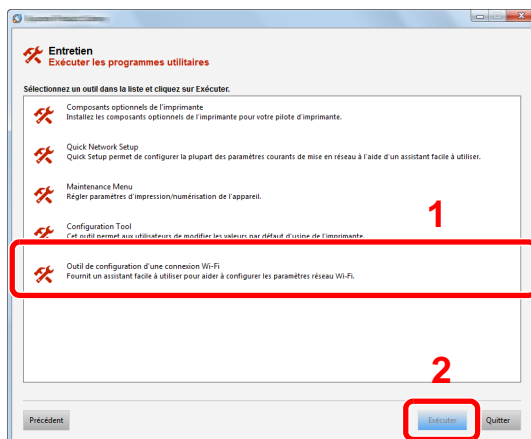

9 Configurer les paramètres.

1 **[Ne pas utiliser la configuration automatique]** > **[Suivant]** > **[Suivant]**

2 **[Wi-Fi Direct]** > **[Suivant]** > **[Suivant]**

3 **[Paramètre avancé]** > **[Suivant]**

Sélectionner **[Express]** ou **[Personnalisé]** comme méthode de découverte de périphérique et spécifier l'adresse IP ou le nom d'hôte pour rechercher la machine.

4 Sélectionner la machine > **[Suivant]**

5 Sélectionner **[Utilisez les paramètres du périphérique.]** dans **[Mode d'authentification]**, puis saisir le nom d'utilisateur et le mot de passe de connexion. Le nom d'utilisateur et le mot de passe de connexion sont tous deux Admin.

6 Configurer les paramètres de communication > **[Suivant]**

7 Modifier les paramètres du point d'accès au besoin > **[Suivant]**

Le réseau est configuré.

Configuration Wi-Fi Direct

Le réglage de Wi-Fi Direct permet d'imprimer à partir de l'environnement Wi-Fi Direct. Les méthodes de configuration sont les suivantes :

Configuration de la connexion à partir du panneau de commande de cette machine

Connexion aux ordinateurs ou périphériques portatifs qui prennent en charge Wi-Fi Direct

- 1 Afficher l'écran.
Touche **[Menu Système/Compteur] > [Système/Réseau] > [Réseau] > [Paramètres Wi-Fi Direct] > [Wi-Fi Direct]**
- 2 Configurer les paramètres.
[Activé] > [OK]
- 3 Redémarrer le réseau.
Touche **[Menu Système/Compteur] > [Système/Réseau] > [Réseau] > [Redémarrez le réseau.] > [Oui]**
- 4 Spécifier le nom de la machine à partir de l'ordinateur ou du périphérique portatif.
Si un message de confirmation s'affiche sur le panneau de commande de la machine, sélectionner **[Oui]**.
Le réseau entre cette machine et le périphérique portatif est configuré.

Connexion aux ordinateurs ou périphériques portatifs qui ne prennent pas en charge Wi-Fi Direct

À titre d'exemple, voici l'explication pour la connexion aux périphériques portatifs iOS.

- 1 Afficher l'écran.
Touche **[Menu Système/Compteur] > [Système/Réseau] > [Réseau] > [Paramètres Wi-Fi Direct] > [Wi-Fi Direct]**
- 2 Configurer les paramètres.
[Activé] > [OK]
- 3 Redémarrer le réseau.
Touche **[Menu Système/Compteur] > [Système/Réseau] > [Réseau] > [Redémarrez le réseau.] > [Oui]**
- 4 Touche **[Accueil] > [Écran tâches] > [Wi-Fi Direct]**
- 5 Noter le nom du réseau (SSID), l'adresse IP et le mot de passe.

6 Configurer le périphérique portatif.

- 1 [Paramètres] > [Wi-Fi]
- 2 Sélectionner le nom du réseau (SSID) qui s'est affiché à l'étape 5 dans la liste.
- 3 Saisir le mot de passe qui a été fourni à l'étape 5 > [Connect.]
Le réseau entre cette machine et le périphérique portatif est configuré.

Configuration de la connexion en utilisant un bouton-poussoir

Lorsque l'ordinateur ou le périphérique portatif ne prend pas en charge Wi-Fi Direct, mais prend en charge WPS, il est possible de configurer le réseau en utilisant le bouton-poussoir.

- 1 Afficher l'écran.
Touche [Menu Système/Compteur] > [Système/Réseau] > [Réseau] > [Paramètres Wi-Fi Direct] > [Wi-Fi Direct]
- 2 Configurer les paramètres.
[Activé] > [OK]
- 3 Redémarrer le réseau.
Touche [Menu Système/Compteur] > [Système/Réseau] > [Réseau] > [Redémarrez le réseau.] > [Oui]
- 4 Touche [Accueil] > [Écran tâches] > [Wi-Fi Direct]
- 5 Appuyer sur le bouton-poussoir sur l'ordinateur ou le périphérique portatif et sélectionner simultanément [Bouton-poussoir] sur l'écran du panneau de commande.
Le réseau entre cette machine et l'ordinateur ou le périphérique portatif est configuré.

IMPORTANT

Il est possible de connecter jusqu'à trois périphériques portatifs à la fois en utilisant la configuration Wi-Fi Direct. Lorsque les périphériques qui prennent en charge Wi-Fi Direct sont connectés, pour connecter un autre périphérique, déconnecter du réseau les périphériques déjà connectés. Les méthodes de déconnexion sont les suivantes :

- Déconnecter le réseau à partir de l'ordinateur ou du périphérique portatif
- Déconnexion du réseau de tous les périphériques sur le panneau de commande
Sélectionner la touche [Accueil] > [Écran tâches] > [Wi-Fi Direct] > [Liste périph connectés] > [Déconnecter tout]
- Configuration du délai de déconnexion automatique à partir du menu système
➔ [Paramètres Wi-Fi Direct \(page 8-29\)](#)
- Configuration du temps de déconnexion automatique à partir de Command Center RX
➔ [Command Center RX User Guide](#)

Fonction économie d'énergie

Si un certain délai s'écoule après la dernière utilisation de la machine, elle passe automatiquement en mode veille pour réduire au minimum la consommation de courant. Si la machine n'est pas utilisée lorsqu'elle est en mode veille, elle est automatiquement mise hors tension.

REMARQUE

Si l'administration des connexions d'utilisateurs est activée, seul l'administrateur peut enregistrer des fonctions.

Si l'administration des connexions d'utilisateurs est inactive, l'écran d'authentification utilisateur s'affiche. Entrer un nom d'utilisateur et un mot de passe, puis sélectionner [**Connexion**].

Le nom d'utilisateur et le mot de passe de connexion par défaut sont les suivants.

Nom du modèle	Nom connexion util.	Mot de passe d'accès
ECOSYS M2735dw	3500	3500
ECOSYS M2640idw	4000	4000

Veille

Pour passer en Veille, sélectionner la touche [**Économie D'Énergie**]. L'écran tactile et tous les voyants du panneau de commande, à l'exception du voyant économie d'énergie, s'éteignent afin d'économiser au maximum l'énergie. La machine est en mode Veille.

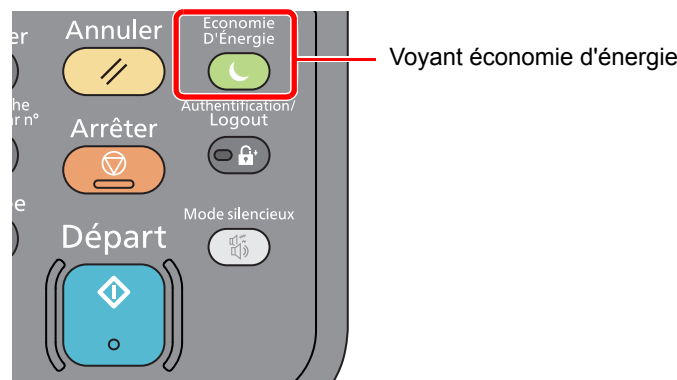

Si des données d'impression sont reçues alors que le mode veille est activé, la machine quitte automatiquement ce mode et commence l'impression.

De même, si des données de fax arrivent alors que la machine est en mode veille, la machine quitte automatiquement ce mode et commence l'impression.

Pour quitter ce mode, effectuer les actions suivantes.

- Sélectionner la touche [**Économie D'Énergie**].

La machine est prête à fonctionner au bout de 10 secondes.

Veillez noter que les conditions environnementales ambiantes (par ex. ventilation) peuvent ralentir le temps de réponse de la machine.

Veille automatique

En mode veille automatique, la machine passe automatiquement en mode Veille si elle reste inactive pendant une durée prédéfinie.

Le délai avant le passage en veille est le suivant.

- 1 minute (paramètre par défaut).

Pour modifier la durée de veille prédéfinie, se reporter à :

➔ [Assistant d'installation rapide \(page 2-36\)](#)

Règles de veille (modèles pour l'Europe)

Il est possible de définir le fonctionnement du mode veille pour chaque fonction. Lorsque la machine passe en mode veille, la carte ID ne peut pas être reconnue.

Pour plus d'informations sur les paramètres de règles de veille, se reporter à la section suivante :

➔ [Règles de veille \(modèles pour l'Europe\) \(page 8-43\)](#)

Niveau de veille (économie d'énergie et reprise rapide) (modèles sauf pour l'Europe)

Pour le niveau de veille, il est possible de basculer entre les deux modes suivants : mode économie d'énergie et mode reprise rapide. Le paramètre par défaut est le mode Économie d'énergie.

Le mode économie d'énergie réduit la consommation d'énergie encore plus que le mode reprise rapide et permet de définir le mode veille séparément pour chaque fonction. La carte ID ne peut pas être reconnue.

Pour quitter ce mode, sélectionner la touche **[Économie D'Énergie]** sur le panneau de commande. Si des données d'impression sont reçues alors que le mode veille est activé, la machine quitte automatiquement ce mode et commence l'impression.

Pour plus d'informations sur les paramètres de niveau de veille, se reporter à la section suivante :

➔ [Assistant d'installation rapide \(page 2-36\)](#)

Règles d'arrêt (modèles pour l'Europe)

La règle d'arrêt est utilisée pour empêcher la mise hors tension automatique.

La durée prédéfinie par défaut est de 3 jours.

Pour plus d'informations sur les paramètres de la règle d'arrêt, se reporter à la section suivante :

➔ [Règles d'arrêt \(modèles pour l'Europe\) \(page 8-44\)](#)

Mode silencieux

Vitesse d'impression réduite pour un traitement silencieux. Sélectionner ce mode si le fonctionnement est trop bruyant. Lorsque la touche **[Mode silencieux]** est sélectionnée, la touche **[Mode silencieux]** clignote et le mode silencieux est activé.

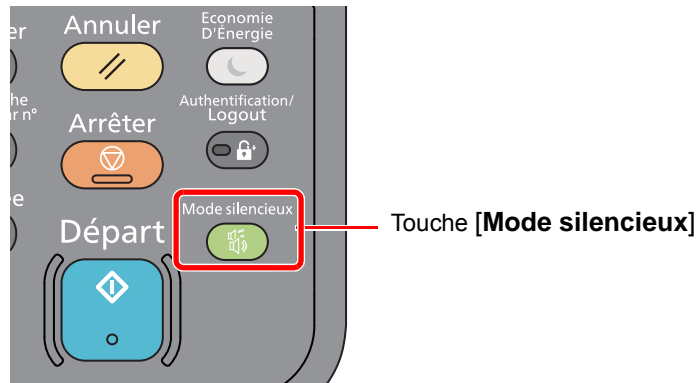

REMARQUE

La vitesse de traitement sera plus lente que la normale en mode silencieux.

Assistant d'installation rapide

Pour les fonctions de fax, les paramètres papier, les fonctions économie d'énergie et les paramètres réseau, les paramètres suivants peuvent être configurés sur un écran de type assistant.

Configuration du FAX	Configure les paramètres de base du fax. ➔ Manuel d'utilisation du FAX		
	1. Mode composition/réception	Mode composition* ¹ Mode réception Auto (DRD)* ²	
	2. Informations du fax local	Nom de fax local Numéro de fax local ID de FAX local TTI	
	3. Son	Volume du haut-parleur Volume du moniteur : Avis de fin du travail	
	4. Sonneries	Normal* ³ Répondeur* ³ Comm. FAX/TEL* ³	
	5. Renumérotation	Nombre de tentatives	
Configuration du papier	Configure le format de papier et le type de support du papier à utiliser dans les magasins et dans le by-pass.		
	1. Magasin 1	Format papier Type de support	
	2. Magasin 2* ⁴	Format papier Type de support	
	3. Magasin 3* ⁴	Format papier Type de support	
	4. Bac MF	Format papier Type de support	
Config. économie d'énergie	Configure le mode veille.		
	1. Mode Veille	Mise en veille Niveau de veille (modèles sauf pour l'Europe)	
Configuration réseau	Configure les paramètres réseau.		
	1. Réseau	Wi-Fi	Wi-Fi Réseau disponible
		Réseau filaire	Obtenir une adresse IP Adresse IP* ⁵ Masque de sous-réseau* ⁵ Passerelle par défaut* ⁵

*1 Version américaine uniquement

*2 Le mode de réception DRD n'est disponible que dans certains pays.

*3 Ce paramètre n'apparaît pas dans certaines régions.

*4 Affiché uniquement si le chargeur de papier en option est installé.

*5 Ne s'affiche pas lorsque « Obtenir une adresse IP » est réglé sur [**Auto (DHCP)**].

 **REMARQUE**

Si l'écran d'authentification utilisateur s'affiche, entrer un nom d'utilisateur et un mot de passe de connexion, puis sélectionner **[Connexion]**. Il est nécessaire de se connecter à l'aide des droits administrateur. Le nom d'utilisateur et le mot de passe de connexion par défaut sont les suivants.

Nom du modèle	Nom connexion util.	Mot de passe d'accès
ECOSYS M2735dw	3500	3500
ECOSYS M2640idw	4000	4000

- 1 Afficher l'écran.
Touche **[Menu Système/Compteur]** > **[Assistant configuration rapide]**
- 2 Sélectionner une fonction.
- 3 Configurer les paramètres.
Démarrer l'assistant. Suivre les instructions à l'écran pour configurer les paramètres.

 **REMARQUE**

En cas de problème pour la configuration des paramètres, se reporter à :

➔ [Écran d'aide \(page 2-20\)](#)

Commande	Description
Fin	Quitter l'assistant. Les paramètres configurés jusqu'ici sont appliqués.
Précédent	Revenir à l'élément précédent.
Sauter	Passer à l'élément suivant sans régler l'élément actuel.
Suivant	Passer à l'écran suivant.
Retour	Revenir à l'écran précédent.
Terminer	Enregistrer les réglages et quitter l'assistant.

Installation du logiciel

Installer le logiciel approprié sur le PC à partir du DVD fourni (Product Library), pour utiliser la fonction imprimante de la machine ou pour effectuer des transmissions TWAIN/WIA ou des transmissions fax réseau à partir du PC.

Logiciel sur le DVD (Windows)

[**Installation rapide**] ou [**Installation personnalisée**] peuvent être sélectionnés comme méthode d'installation.

[**Installation rapide**] est la méthode d'installation standard. Pour installer des composants qui ne peuvent pas être installés avec [**Installation rapide**], utiliser [**Installation personnalisée**].

Pour plus de détails sur l'installation personnalisée, se reporter à la section suivante :

➔ [Installation personnalisée \(page 2-41\)](#)

Logiciel	Description	Installation rapide
KX DRIVER	Ce pilote permet l'impression par la machine des fichiers d'un ordinateur. Plusieurs langages de description de page (PCL XL, KPDL etc.) sont pris en charge par un seul pilote. Ce pilote d'imprimante permet de profiter au maximum des fonctionnalités de la machine. Utiliser ce pilote pour créer des fichiers PDF.	○
KX XPS DRIVER	Ce pilote d'imprimante prend en charge le format XPS (spécification de papier XML) développé par Microsoft Corporation.	-
KPDL mini-driver/PCL mini-driver	Il s'agit d'un mini pilote Microsoft qui prend en charge le PCL et le KPDL. L'utilisation de ce pilote entraîne certaines restrictions des fonctionnalités de la machine et des options.	-
FAX Driver	Permet d'envoyer par fax via la machine un document créé dans une application logicielle sur un ordinateur.	-
Kyocera TWAIN Driver	Ce pilote permet la numérisation sur la machine à l'aide d'une application logicielle compatible TWAIN.	○
Kyocera WIA Driver	WIA (acquisition d'image Windows) est une fonction de Windows qui permet la communication réciproque entre un dispositif d'imagerie, comme un scanner, et une application logicielle de traitement d'image. Une image peut être acquise en utilisant une application logicielle compatible WIA, ce qui est pratique lorsqu'aucune application logicielle compatible TWAIN n'est installée sur l'ordinateur.	-
KYOCERA Net Viewer	Utilitaire permettant de surveiller la machine sur le réseau.	-
Status Monitor	Utilitaire qui surveille l'état de l'imprimante et fournit une fonction de rapport permanent.	○
File Management Utility	Permet d'envoyer et de sauvegarder un document numérisé vers un dossier réseau spécifié.	-
KYOCERA Net Direct Print	Permet d'imprimer un fichier PDF sans lancer Adobe Acrobat/Reader.	-
FONTS	Polices d'affichage qui permettent aux polices intégrées à la machine d'être utilisées dans une application logicielle.	○



REMARQUE

- L'installation sur Windows doit être effectuée par un utilisateur connecté avec des droits d'administrateur.
- Le pilote WIA et KX XPS DRIVER ne peuvent pas être installés sur Windows XP.

Installation du logiciel sous Windows

Installation rapide

La procédure suivante est un exemple d'installation du logiciel sous Windows 8.1 en utilisant **[Installation rapide]**.

Pour plus de détails sur l'installation personnalisée, se reporter à la section suivante :

➔ [Installation personnalisée \(page 2-41\)](#)

1 Insérer le DVD.

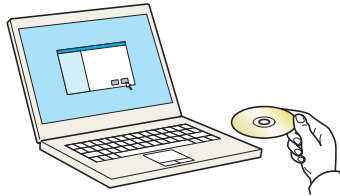

REMARQUE

- L'installation sur Windows doit être effectuée par un utilisateur connecté avec des droits d'administrateur.
- Si la boîte de dialogue "Assistant Ajout de nouveau matériel détecté" s'affiche, sélectionner **[Annuler]**.
- Si l'écran d'exécution automatique s'affiche, cliquer sur **[Exécuter setup.exe]**.
- Si la fenêtre de gestion de compte utilisateur s'affiche, cliquer sur **[Oui]** (**[Autoriser]**).

2 Afficher l'écran.

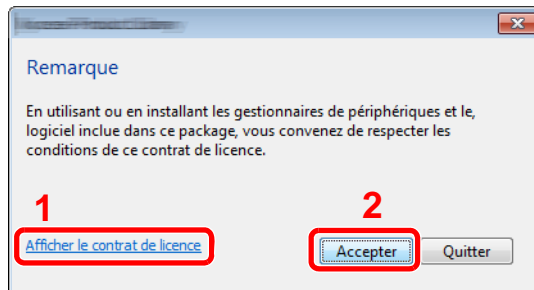

1 Cliquer sur **[Afficher le contrat de licence]** et lire de contrat de licence.

2 Cliquer sur **[Accepter]**.

3 Sélectionner [Installation rapide].

4 Installer le logiciel.

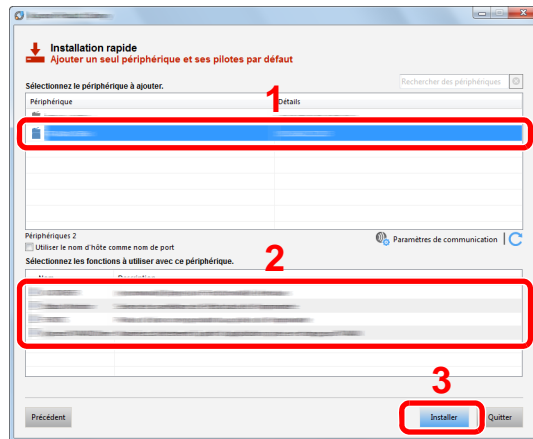

[Utiliser le nom d'hôte comme nom de port] peut aussi être sélectionné et configuré pour utiliser le nom d'hôte du port TCP/IP standard. (Une connexion USB ne peut pas être utilisée.)

✓ IMPORTANT

Si Wi-Fi ou Wi-Fi Direct est activé, s'assurer de spécifier l'adresse IP pour le nom de port.

L'installation peut échouer si le nom d'hôte est spécifié.

💡 REMARQUE

- La machine ne peut pas être détectée si elle n'est pas sous tension. Si l'ordinateur ne détecte pas la machine, vérifier qu'elle est connectée à l'ordinateur à l'aide du réseau ou d'un câble USB et qu'elle est sous tension, puis cliquer sur **C** (Rafraîchir).
- Si la fenêtre Sécurité Windows s'affiche, cliquer sur **[Installer ce pilote quand même]**.
- Pour installer Status Monitor sur des versions de Windows antérieures à Windows 8, il est nécessaire d'installer Microsoft .NET Framework 4.0 au préalable.

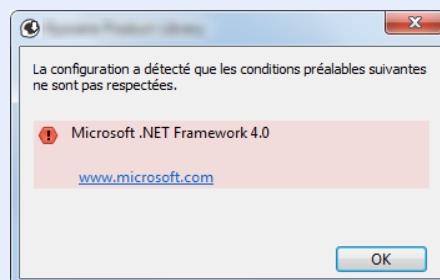

5 Terminer l'installation.

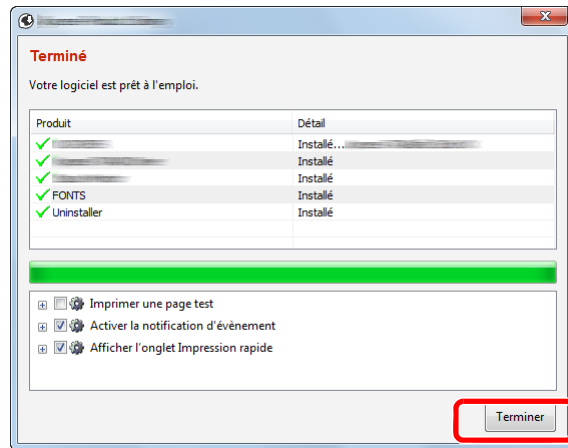

Lorsque "**Votre logiciel est prêt à l'emploi**" s'affiche, le logiciel peut être utilisé. Pour imprimer une page de test, cliquer sur la case "**Imprimer une page test**" et sélectionner la machine.

Cliquer sur [**Terminer**] pour quitter l'assistant.

REMARQUE

Si [**Paramètres du périphérique**] a été sélectionné dans Windows XP, la boîte de dialogue pour la configuration du périphérique s'affichera après avoir cliqué sur [**Terminer**]. Configurer les paramètres pour les options installées sur la machine. Les paramètres du périphérique peuvent être configurés à la fin de l'installation.

➔ **Printer Driver User Guide**

Si un message de redémarrage du système s'affiche, redémarrer l'ordinateur en suivant les indications à l'écran. Cela termine la procédure d'installation du pilote de l'imprimante.

En cas d'installation du pilote TWAIN, continuer avec la section suivante :

➔ [Configuration du pilote TWAIN \(page 2-48\)](#)

Installation personnalisée

La procédure suivante est un exemple d'installation du logiciel sous Windows 8.1 en utilisant [**Installation personnalisée**].

1 Insérer le DVD.

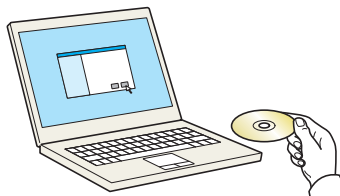

 **REMARQUE**

- L'installation sur Windows doit être effectuée par un utilisateur connecté avec des droits d'administrateur.
- Si la boîte de dialogue "Assistant Ajout de nouveau matériel détecté" s'affiche, sélectionner **[Annuler]**.
- Si l'écran d'exécution automatique s'affiche, cliquer sur **[Exécuter setup.exe]**.
- Si la fenêtre de gestion de compte utilisateur s'affiche, cliquer sur **[Oui]** (**[Autoriser]**).

2 Afficher l'écran.

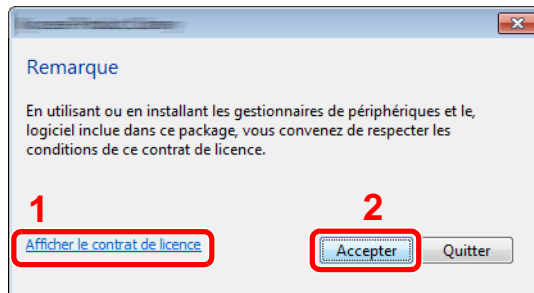

- 1 Cliquer sur **[Afficher le contrat de licence]** et lire de contrat de licence.
- 2 Cliquer sur **[Accepter]**.

3 Sélectionner [Installation personnalisée].

4 Installer le logiciel.

- 1 Sélectionner la machine à installer.

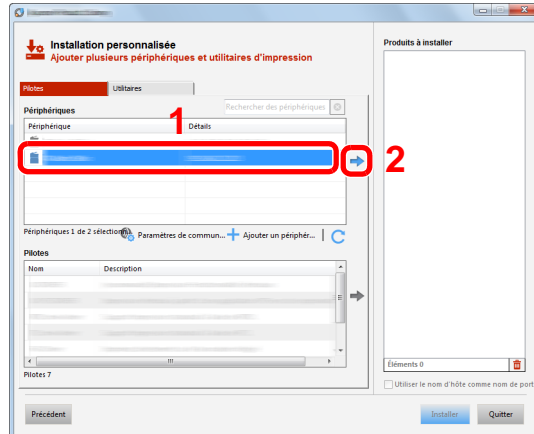

 **IMPORTANT**

Si Wi-Fi ou Wi-Fi Direct est activé, s'assurer de spécifier l'adresse IP pour le nom de port.

L'installation peut échouer si le nom d'hôte est spécifié.

 **REMARQUE**

- La machine ne peut pas être détectée si elle n'est pas sous tension. Si l'ordinateur ne détecte pas la machine, vérifier qu'elle est connectée à l'ordinateur à l'aide du réseau ou d'un câble USB et qu'elle est sous tension, puis cliquer sur  (Rafraîchir).
- Si la machine désirée ne s'affiche pas, sélectionner **[Ajouter un périphérique personnalisé]** pour sélectionner directement la machine.

2 Sélectionner le pilote à installer.

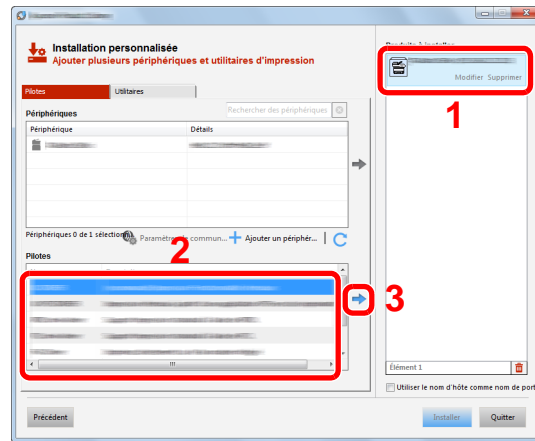

3 Cliquer sur l'onglet [Utilitaires] et sélectionner l'utilitaire à installer.

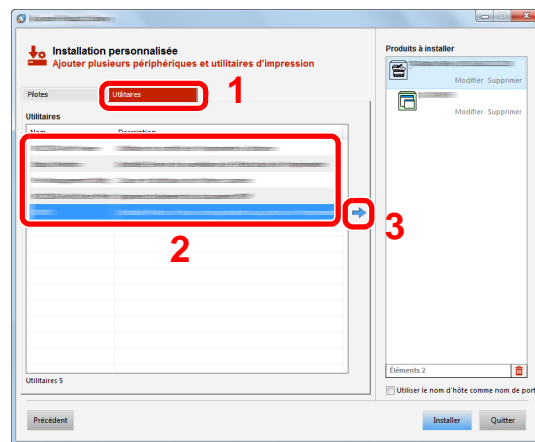

4 Cliquer sur [Installer].

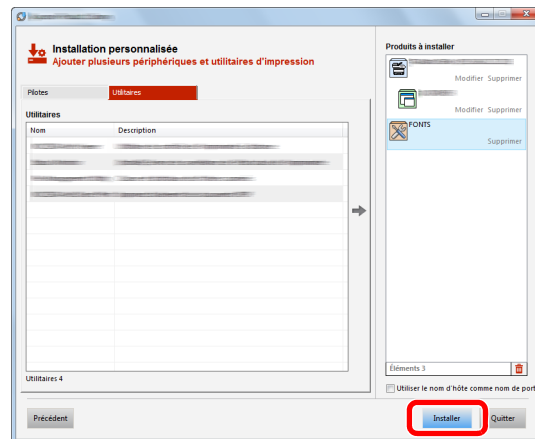

 **REMARQUE**

Pour installer Status Monitor sur des versions de Windows antérieures à Windows 8, il est nécessaire d'installer Microsoft .NET Framework 4.0 au préalable.

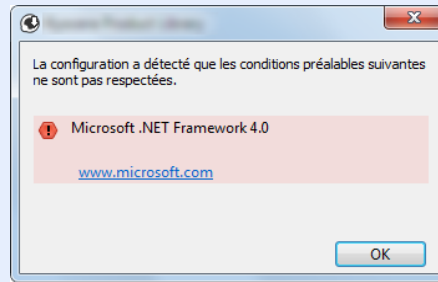

5 Terminer l'installation.

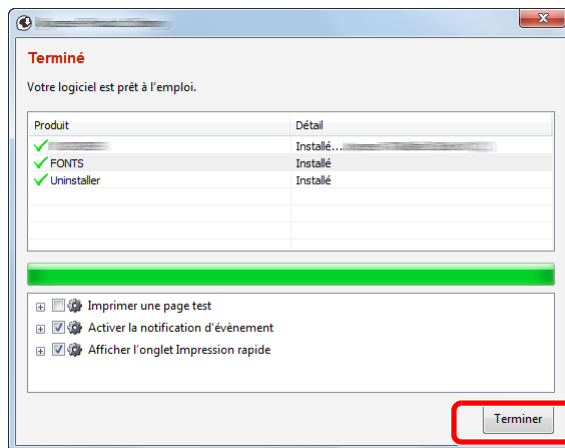

Lorsque "**Votre logiciel est prêt à l'emploi**" s'affiche, le logiciel peut être utilisé. Pour imprimer une page de test, cliquer sur la case "**Imprimer une page test**" et sélectionner la machine.

Cliquer sur [**Terminer**] pour quitter l'assistant.

 **REMARQUE**

Si [**Paramètres du périphérique**] a été sélectionné dans Windows XP, la boîte de dialogue pour la configuration du périphérique s'affichera après avoir cliqué sur [**Terminer**]. Configurer les paramètres pour les options installées sur la machine. Les paramètres du périphérique peuvent être configurés à la fin de l'installation.

➔ **Printer Driver User Guide**

Si un message de redémarrage du système s'affiche, redémarrer l'ordinateur en suivant les indications à l'écran. Cela termine la procédure d'installation du pilote de l'imprimante.

En cas d'installation du pilote TWAIN, continuer avec la section suivante :

➔ [Configuration du pilote TWAIN \(page 2-48\)](#)

Désinstallation du logiciel

Exécuter la procédure suivante pour supprimer le logiciel de votre ordinateur.

 **REMARQUE**
La désinstallation sous Windows doit être effectuée par un utilisateur connecté avec des privilèges d'administrateur.

1 Afficher l'écran.

Cliquer sur [**Rechercher**] dans les icônes, puis saisir « Désinstaller Kyocera Product Library » dans la boîte de recherche. Sélectionner [**Désinstaller Kyocera Product Library**] dans la liste de recherche.

 **REMARQUE**
Dans Windows 7, cliquer sur le bouton [**Démarrer**] de Windows et sélectionner [**Tous les programmes**], [**Kyocera**] et [**Désinstaller Kyocera Product Library**] pour afficher l'assistant de désinstallation.

2 Désinstaller le logiciel.

Cocher la case du logiciel à supprimer.

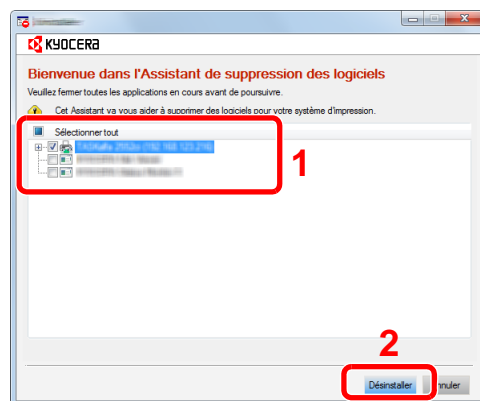

3 Terminer la désinstallation.

Si un message de redémarrage du système s'affiche, redémarrer l'ordinateur en suivant les indications à l'écran. Cela termine la procédure de désinstallation du logiciel.

 **REMARQUE**

- Le logiciel peut aussi être désinstallé à l'aide de Product Library.
- Dans l'écran de Product Library, cliquer sur [**Désinstaller**] et suivre les instructions sur l'écran pour désinstaller le logiciel.

Installation du logiciel sur un ordinateur Mac

La fonction imprimante de la machine peut être utilisée par un Mac.

REMARQUE

- L'installation sous Mac OS doit être effectuée par un utilisateur connecté avec des privilèges d'administrateur.
- Lors de l'impression depuis un ordinateur Macintosh, régler l'émulation de la machine sur **[KPDL]** ou **[KPDL(Auto)]**.
- ➔ [Imprimante \(page 8-27\)](#)
- En cas de connexion avec Bonjour, activer Bonjour dans les paramètres réseau de la machine.
- ➔ [Bonjour \(page 8-33\)](#)
- Dans l'écran d'authentification, entrer le nom et le mot de passe utilisés pour la connexion au système d'exploitation.
- Lors de l'impression via AirPrint, il n'est pas nécessaire d'installer le logiciel.

1 Insérer le DVD.

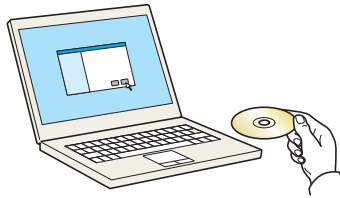

Effectuer un double clic sur l'icône **[Kyocera]**.

2 Afficher l'écran.

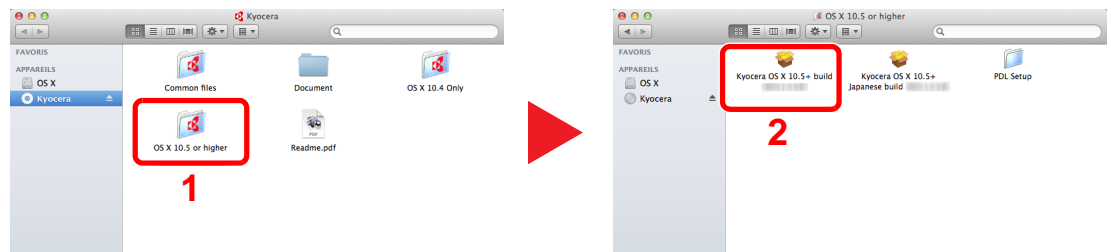

Effectuer un double clic sur **[Kyocera OS X x.x]** selon la version de Mac OS.

3 Installer le pilote d'imprimante.

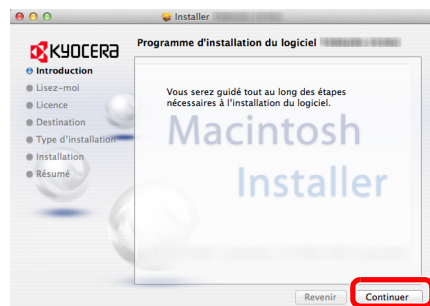

Installer le pilote d'imprimante en suivant les instructions du logiciel d'installation.

Cela termine l'installation du pilote de l'imprimante.

Si une connexion USB est utilisée, la machine est automatiquement reconnue et connectée.
Si une connexion IP est utilisée, les paramètres ci-dessous sont nécessaires.

4 Configurer l'imprimante.

1 Ouvrir Préférences Système et ajouter l'imprimante.

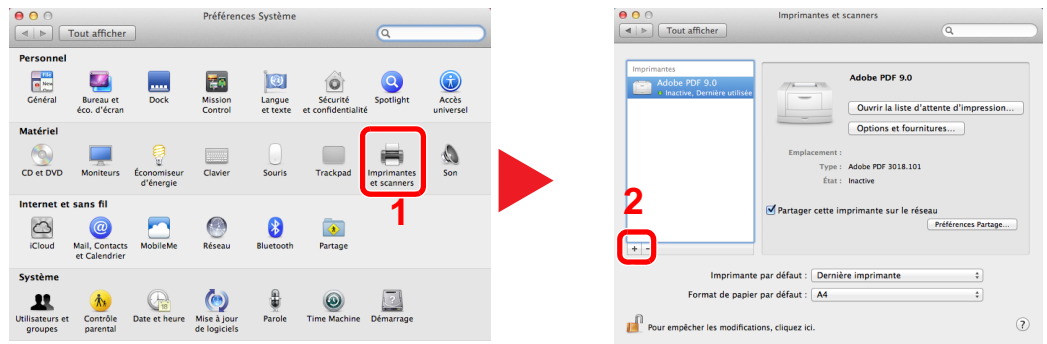

2 Sélectionner [Par défaut] et cliquer sur l'élément qui s'affiche dans "Nom", puis sélectionner le pilote dans "Utiliser".

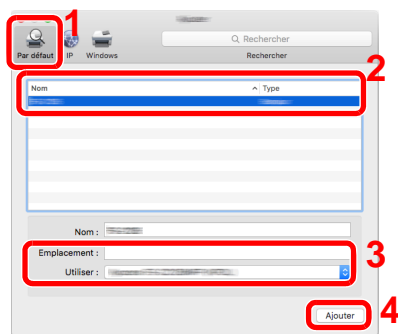

REMARQUE

Lors de l'utilisation d'une connexion IP, cliquer sur l'icône IP pour une connexion IP, puis saisir le nom d'hôte ou l'adresse IP. Le numéro saisi dans « Adresse » s'affichera automatiquement dans « Nom ». Le modifier si nécessaire.

3 Sélectionner les options disponibles pour la machine.

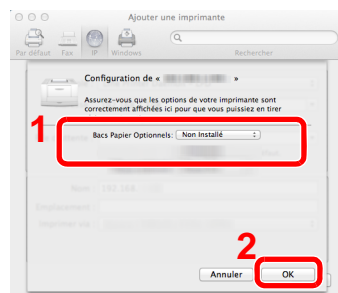

4 La machine sélectionnée est ajoutée.

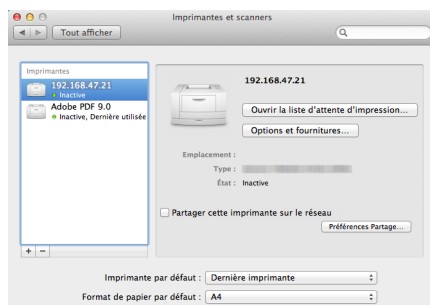

Configuration du pilote TWAIN

Enregistrer cette machine sur le pilote TWAIN. Les instructions se basent sur les éléments de l'interface tels qu'ils apparaissent dans Windows 8.1.

1 Afficher l'écran.

- 1 Cliquer sur **[Rechercher]** dans les icônes, puis saisir « TWAIN Driver Setting » dans la boîte de recherche. Sélectionner **[TWAIN Driver Setting]** dans la liste de recherche. L'écran TWAIN Driver s'affiche.



REMARQUE

Dans Windows 7, cliquer sur **[Démarrer]**, **[Tous les programmes]**, **[Kyocera]** puis **[TWAIN Driver Setting]**.

2 Cliquer sur **[Ajouter]**.

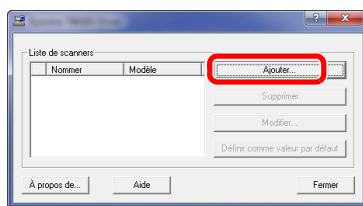

2 Configurer le pilote TWAIN.

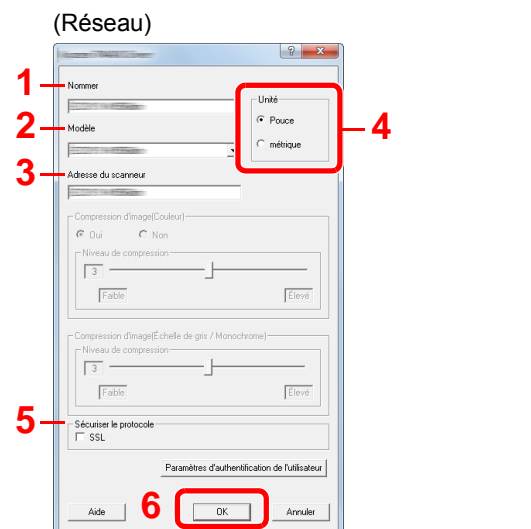

- 1 Saisir l'adresse du scanner.
- 2 Sélectionner cette machine dans la liste.
- 3 Entrer l'adresse IP ou le nom d'hôte de la machine.
- 4 Définir les unités de mesure.
- 5 Lors de l'utilisation de SSL, cocher la case à côté de SSL.
- 6 Cliquer sur **[OK]**.

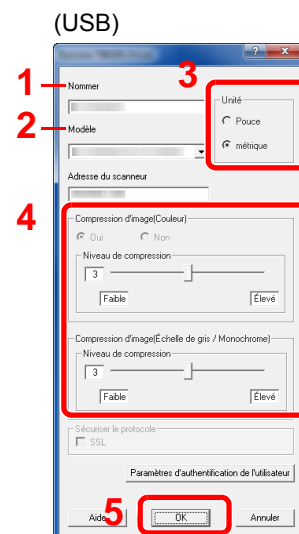

- 1 Saisir l'adresse du scanner.
- 2 Sélectionner cette machine dans la liste.
- 3 Définir les unités de mesure.
- 4 Définir le niveau de compression.
- 5 Cliquer sur **[OK]**.



REMARQUE

Si l'adresse IP ou le nom d'hôte de la machine sont inconnus, contacter l'administrateur.

3 Terminer l'enregistrement.

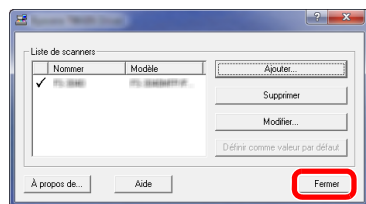

REMARQUE

Cliquer sur [**S**upprimer] pour supprimer la machine ajoutée. Cliquer sur [**M**odifier] pour modifier les noms.

Configuration du pilote WIA

Enregistrer cette machine sur le pilote WIA. Les instructions se basent sur les éléments de l'interface tels qu'ils apparaissent dans Windows 8.1.

1 Afficher l'écran.

- 1 Cliquer sur **[Rechercher]** dans les icônes, puis saisir « Afficher les scanners et les appareils photo » dans la boîte de recherche. Sélectionner **[Afficher les scanners et les appareils photo]** dans la liste de recherche pour afficher l'écran Scanneurs et appareils photo.

REMARQUE

Dans Windows 7, cliquer sur le bouton **[Démarrer]** de Windows et entrer **[Scanneur]** dans **[Rechercher les programmes et fichiers]**. Cliquer sur **[Afficher les scanners et les appareils photo]** dans la liste de recherche pour afficher l'écran Scanneurs et appareils photo.

- 2 Sélectionner le même nom que cette machine pour les pilotes WIA et cliquer sur **[Propriétés]**.

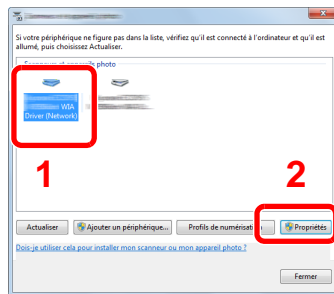

2 Configurer le pilote WIA.

(Réseau)

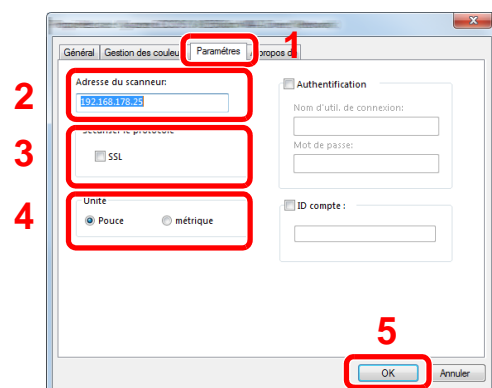

- 1 Cliquer sur l'onglet **[Paramètres]**.
- 2 Entrer les adresses IP ou le nom d'hôte de la machine.
- 3 Lors de l'utilisation de SSL, cocher la case à côté de SSL.
- 4 Définir les unités de mesure.
- 5 Cliquer sur **[OK]**.

(USB)

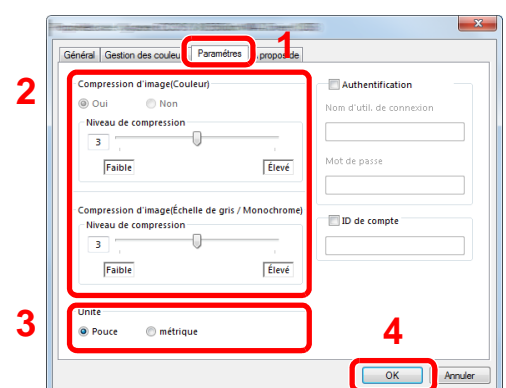

- 1 Cliquer sur l'onglet **[Paramètres]**.
- 2 Définir le niveau de compression.
- 3 Définir les unités de mesure.
- 4 Cliquer sur **[OK]**.

Vérification du compteur

Vérifier le nombre de feuilles imprimées et numérisées.

- 1 Afficher l'écran.
Touche [**Menu Système/Compteur**] > [**Compteur**]
- 2 Vérifier le compteur.

Préparations supplémentaires pour l'administrateur

En plus des informations fournies dans ce chapitre, l'administrateur de cette machine doit vérifier les points suivants et configurer les paramètres en fonction des besoins.

Envoyer des documents à un ordinateur

Pour envoyer vers un dossier partagé (Envoi vers dossier (SMB))

Pour envoyer un document qui a été chargé, il faut créer un dossier partagé pour recevoir le document sur l'ordinateur.

➔ [Préparation à l'envoi d'un document vers dossier partagée dans un ordinateur \(page 3-8\)](#)

Pour envoyer des images numérisées par e-mail (Envoi en E-mail)

Il est possible d'envoyer l'image numérisée d'un original comme pièce jointe à un e-mail.

➔ [Paramètres e-mail \(page 2-59\)](#)

Renforcer la sécurité

Cette machine est livrée avec deux utilisateurs par défaut enregistrés : un avec des droits d'administrateur de la machine et un autre avec des droits d'utilisateur. La connexion avec ce dernier utilisateur permet de configurer tous les paramètres, aussi veiller à modifier le nom d'utilisateur et le mot de passe de connexion.

En outre, cette machine est dotée d'une fonction d'authentification d'utilisateur qui peut être configurée pour limiter l'accès à la machine aux personnes disposant d'un nom d'utilisateur et d'un mot de passe enregistrés.

➔ [Authentification de l'utilisateur et comptabilité \(Utilisateur.Compta. des travaux\) \(page 9-1\)](#)

Je veux...	Fonctions	Page de référence
Limiter les utilisateurs de la machine.	Connexion util.	page 9-2
	Réinitialisation auto du panneau	page 8-42
	Paramètres de carte ID* ¹	page 9-30
Limiter les fonctions de base pouvant être utilisées.	Param. autoris. groupe	page 9-19
Empêcher la fuite des données stockées dans la machine.	Fonctions de cryptage PDF	page 6-25
Protéger la transmission contre les interceptions et les écoutes.	IPP sur SSL	page 8-36
	HTTPS	page 8-35
	Sécurité LDAP	Se reporter au Command Center RX User Guide.
	Sécurité SMTP	page 8-38
	Sécurité POP3	page 8-38
	Transmission cryptée FTP	page 6-30
	Enhanced WSD over SSL	page 8-37
	IPSec	page 8-33
	SNMPv3	page 8-35

*1 Le Card Authentication Kit en option est requis.

Command Center RX

Si la machine est connectée au réseau, il est possible de configurer différents paramètres en utilisant Command Center RX.

Cette section explique comment accéder à Command Center RX et comment modifier les paramètres de sécurité et le nom d'hôte.

➔ Command Center RX User Guide



REMARQUE

Pour obtenir un accès complet aux fonctions des pages de Command Center RX saisir le nom d'utilisateur et le mot de passe, puis cliquer sur **[Connexion]**. La saisie du mot de passe administrateur prédéfini permet à l'utilisateur d'accéder à toutes les pages, y compris Boîte de document, Carnet d'adresses et Paramètres dans le menu de navigation. Le paramètre d'usine par défaut pour l'utilisateur par défaut avec des privilèges d'administrateur est indiqué ci-dessous. (Les majuscules et les minuscules sont distinguées (sensible à la casse)).

ID d'utilisateur : Admin

Mot de passe d'accès : Admin

Les paramètres que l'administrateur et les utilisateurs génériques peuvent configurer dans Command Center RX sont les suivants.

Paramètre	Description	Administrateur	Utilisateur générique
Informations sur l'appareil	Permet de vérifier la structure de la machine.	<input type="radio"/>	<input type="radio"/>
État du travail	Affiche toutes les informations sur la machine, y compris les travaux d'impression et de numérisation, les travaux de stockage, les travaux planifiés et l'historique du journal des travaux.	<input type="radio"/>	<input type="radio"/>
Boîte de document	Configure les paramètres concernant la boîte des travaux.	<input type="radio"/>	-
Carnet d'adr.	Créer, modifier ou supprimer des adresses et des groupes d'adresses.	<input type="radio"/>	<input type="radio"/> *1
Paramètres de la machine	Configurer les paramètres avancés de la machine.	<input type="radio"/>	-
Paramètres de fonction	Configurer les paramètres des fonctions avancées.	<input type="radio"/>	-
Paramètres réseau	Configurer les paramètres réseau avancés.	<input type="radio"/>	-
Paramètres de sécurité	Configurer les paramètres de sécurité avancés.	<input type="radio"/>	-
Paramètres de gestion	Configurer les paramètres de gestion avancés.	<input type="radio"/>	-

*1 Selon les autorisations de l'utilisateur, certains paramètres ne peuvent pas être configurés par l'utilisateur connecté.



REMARQUE

Ce manuel ne traite pas des réglages relatifs à la fonction FAX.

➔ Manuel d'utilisation du FAX

Accès à Command Center RX

1 Afficher l'écran.

- 1 Lancer le navigateur Web.
- 2 Dans la barre Adresse ou Emplacement, saisir l'adresse IP ou le nom d'hôte de la machine.

Cliquer dans l'ordre suivant pour vérifier l'adresse IP et le nom d'hôte de la machine.

[Informations sur l'appareil] sur l'écran d'accueil > [Identification/réseau filaire]

Exemples : <https://192.168.48.21/> (pour une adresse IP)
<https://MFP001> (si le nom d'hôte est "MFP001")

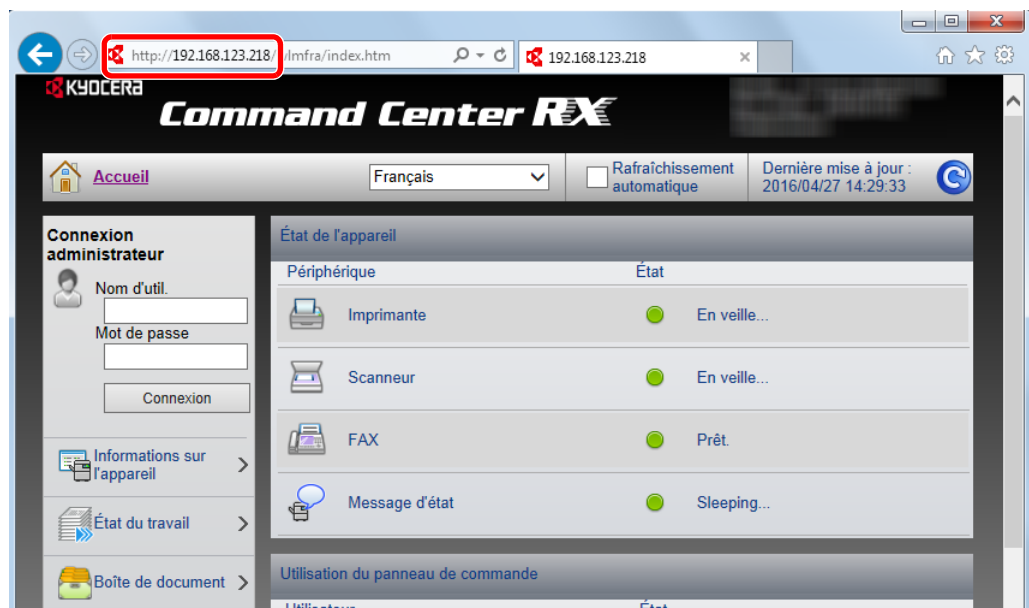

La page Web affiche les informations de base sur la machine et Command Center RX, ainsi que l'état actuel.

REMARQUE

Si le message « Il existe un problème avec le certificat de sécurité de ce site Web » s'affiche, configurer le certificat.

➔ **Command Center RX User Guide**

Il est également possible de continuer l'opération sans configurer le certificat.

2 Configurer la fonction.

Sélectionner une catégorie dans la barre de navigation à gauche de l'écran.

REMARQUE

Pour obtenir un accès complet aux fonctions des pages de Command Center RX saisir le nom d'utilisateur et le mot de passe, puis cliquer sur **[Connexion]**. La saisie du mot de passe administrateur prédéfini permet à l'utilisateur d'accéder à toutes les pages, y compris Boîte de document, Carnet d'adresses et Paramètres dans le menu de navigation. Le paramètre d'usine par défaut pour l'utilisateur par défaut avec des privilèges d'administrateur est indiqué ci-dessous. (Les majuscules et les minuscules sont distinguées (sensible à la casse)).

ID d'utilisateur : Admin
Mot de passe d'accès : Admin

Modification des paramètres de sécurité

1 Afficher l'écran.

1 Lancer le navigateur Web.

2 Dans la barre Adresse ou Emplacement, saisir l'adresse IP ou le nom d'hôte de la machine.

Cliquer dans l'ordre suivant pour vérifier l'adresse IP et le nom d'hôte de la machine.

[Informations sur l'appareil] sur l'écran d'accueil > **[Identification/réseau filaire]**

3 Se connecter avec des droits administrateur.

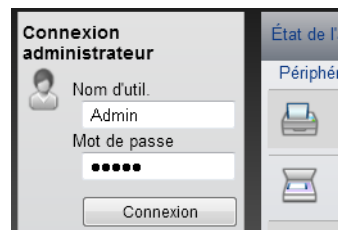

Le paramètre d'usine par défaut pour l'utilisateur par défaut avec des privilèges d'administrateur est indiqué ci-dessous. (Les majuscules et les minuscules sont distinguées (sensible à la casse)).

ID d'utilisateur : Admin

Mot de passe d'accès : Admin

4 Cliquer sur **[Paramètres de sécurité]**.

2 Configurer les paramètres de sécurité.

Dans le menu [**Paramètres de sécurité**], sélectionner le paramètre à configurer.

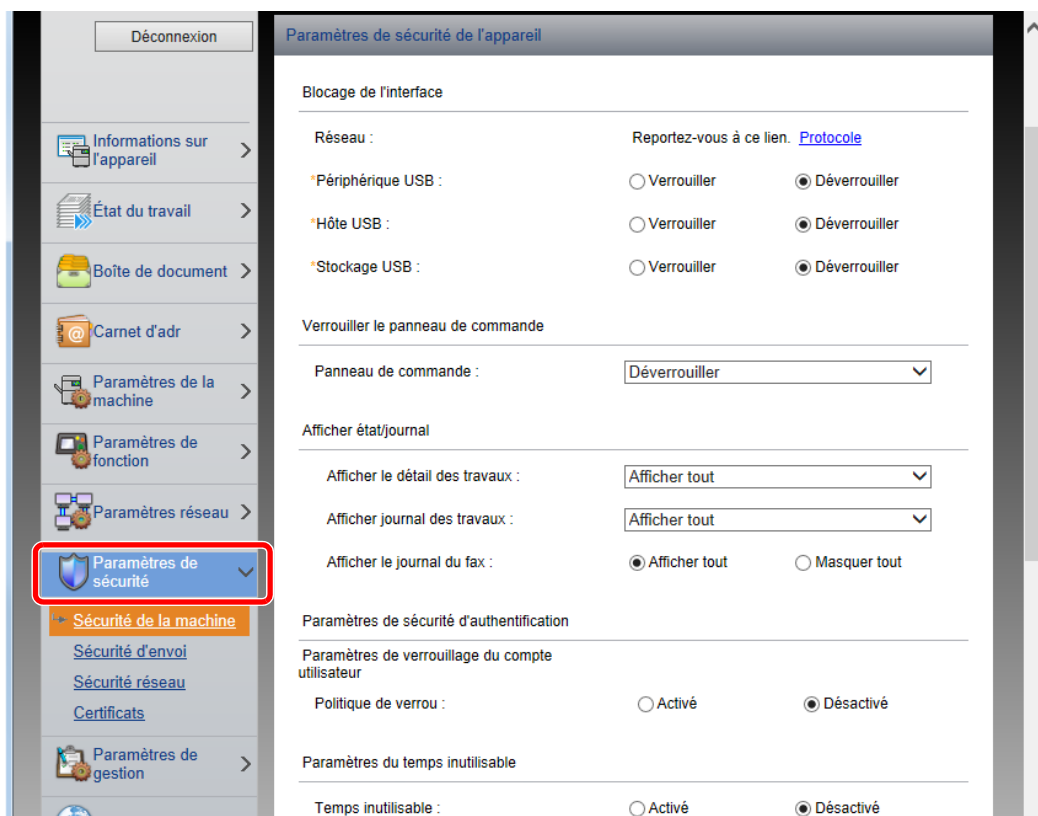

REMARQUE

Pour plus de détails sur les paramètres concernant les certificats, se reporter au document suivant :

➔ **Command Center RX User Guide**

Modification des informations de la machine

1 Afficher l'écran.

1 Lancer le navigateur Web.

2 Dans la barre Adresse ou Emplacement, saisir l'adresse IP ou le nom d'hôte de la machine.

Cliquer dans l'ordre suivant pour vérifier l'adresse IP et le nom d'hôte de la machine.

[Informations sur l'appareil] sur l'écran d'accueil > [Identification/réseau filaire]

3 Se connecter avec des droits administrateur.

Le paramètre d'usine par défaut pour l'utilisateur par défaut avec des privilèges d'administrateur est indiqué ci-dessous. (Les majuscules et les minuscules sont distinguées (sensible à la casse)).

ID d'utilisateur : Admin

Mot de passe d'accès : Admin

4 Dans le menu [Paramètres de la machine], cliquer sur [Système].

2 Spécifier le nom d'hôte.

Saisir les informations de la machine, puis cliquer sur **[Soumettre]**.

IMPORTANT

Après la modification des paramètres, redémarrer le réseau ou mettre la machine hors tension, puis à nouveau sous tension.

Pour redémarrer le réseau, cliquer sur [Réinitialiser] dans le menu [Paramètres de gestion], puis cliquer sur [Redémarrage du réseau] dans « Redémarrer ».

Paramètres e-mail

En configurant les paramètres SMTP, il est possible d'envoyer les images numérisées par la machine comme pièce jointes dans un e-mail et d'envoyer des avis par e-mail lorsque les travaux sont terminés.

Afin de pouvoir utiliser cette fonction, la machine doit être connectée à un serveur de messagerie via le protocole SMTP.

Configurer également les points suivants.

- Paramètres SMTP
Élément : « Protocole SMTP » et « Nom de serveur SMTP » dans « SMTP »
- L'adresse de l'expéditeur lorsque la machine envoie des e-mails
Élément : « Adresse de l'expéditeur » dans « Paramètres d'envoi d'e-mail »
- Le paramètre pour limiter la taille des e-mails
Élément : « Lim. taille e-mail » dans « Paramètres d'envoi d'e-mail »

La méthode permettant de définir les réglages SMTP est décrite ci-après.

1 Afficher l'écran.

Afficher l'écran du protocole SMTP.

1 Lancer le navigateur Web.

2 Dans la barre Adresse ou Emplacement, saisir l'adresse IP ou le nom d'hôte de la machine.

Cliquer dans l'ordre suivant pour vérifier l'adresse IP et le nom d'hôte de la machine.

[Informations sur l'appareil] sur l'écran d'accueil > **[Identification/réseau filaire]**

3 Se connecter avec des droits administrateur.

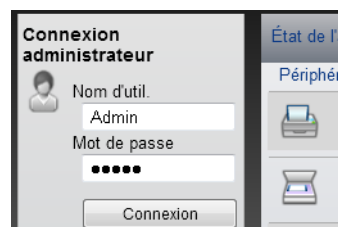

Le paramètre d'usine par défaut pour l'utilisateur par défaut avec des privilèges d'administrateur est indiqué ci-dessous. (Les majuscules et les minuscules sont distinguées (sensible à la casse)).

ID d'utilisateur : Admin
Mot de passe d'accès : Admin

4 Dans le menu **[Paramètres réseau]**, cliquer sur **[Protocole]**.

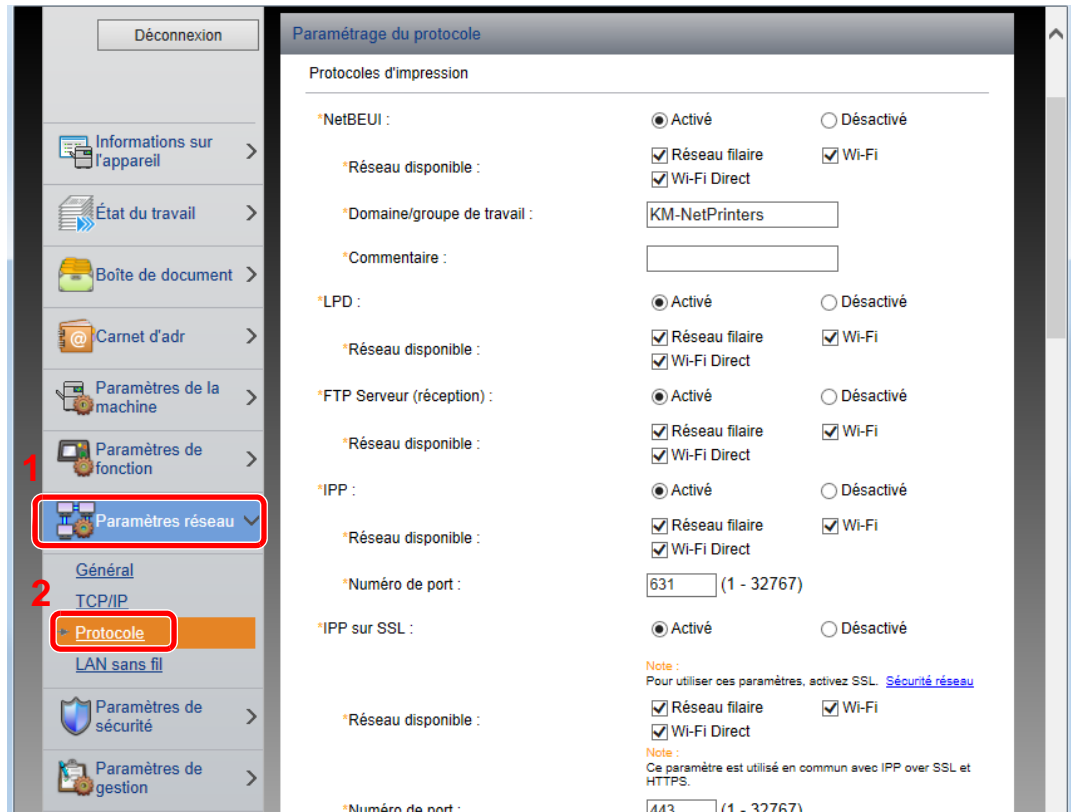

2 Configurer les paramètres.

Régler "SMTP (transmis. e-mail)" sur **[Activé]** dans "Protocoles d'envoi".

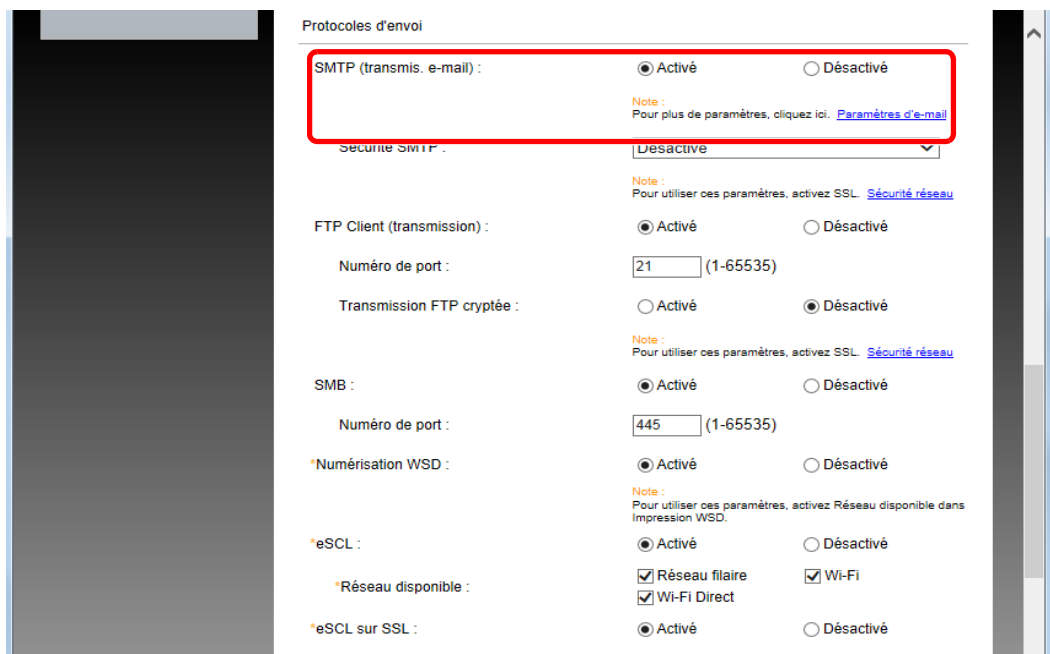

3 Afficher l'écran.

Afficher l'écran des paramètres d'e-mail.

Dans le menu [**Paramètres de fonction**], appuyer sur [**E-mail**].

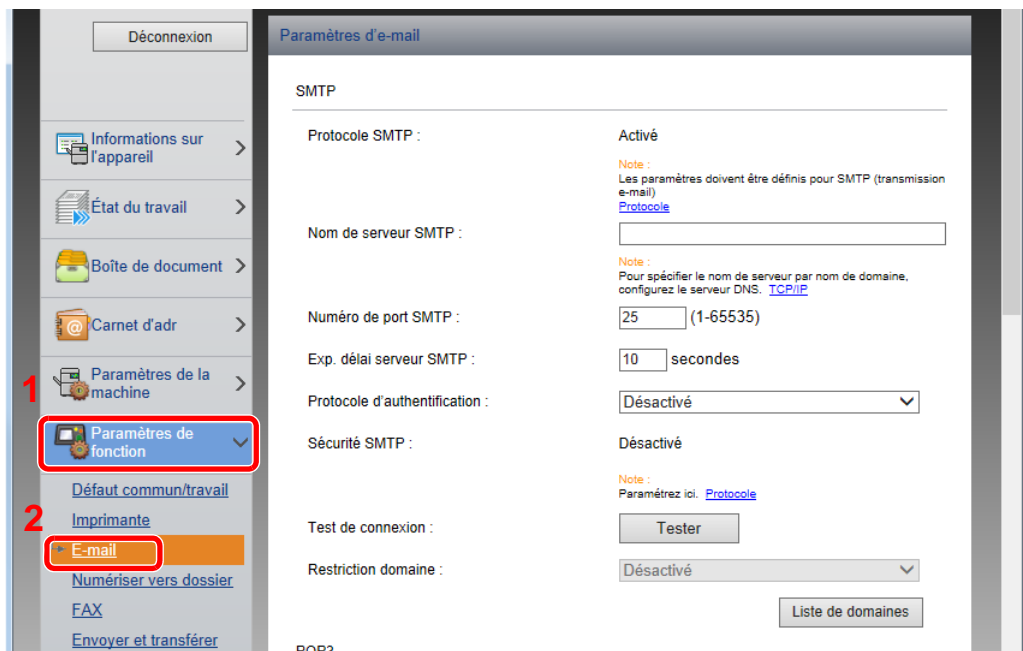

4 Configurer les paramètres.

Saisir les éléments « SMTP » et « Paramètres d'envoi d'e-mail ».

Paramètre	Description
SMTP	Configurer pour envoyer un courrier électronique à partir de la machine.
Protocole SMTP	Afficher les paramètres du protocole SMTP. Vérifier que « Protocole SMTP » est réglé sur [Activé] . Si le réglage est [Désactivé] , cliquer sur [Protocole] et régler le protocole SMTP sur [Activé] .
Nom de serveur SMTP^{*1}	Saisir le nom d'hôte ou l'adresse IP du serveur SMTP.
Numéro de port SMTP	Spécifier le numéro de port à utiliser pour SMTP. Le numéro de port par défaut est 25.
Exp. délai serveur SMTP	Régler le délai d'attente en secondes avant l'expiration.
Protocole d'authentification	Pour utiliser l'authentification SMTP, saisir les informations de l'utilisateur pour l'authentification.
Sécurité SMTP	Configurer la sécurité SMTP. Activer « Sécurité SMTP » dans « SMTP (transmis. e-mail) » sur la page [Paramètres du protocole] .
Test de connexion	Effectue un test pour vérifier que l'e-mail fonctionne selon les paramètres sans envoyer un e-mail.
Restriction domaine	Pour limiter les domaines, cliquer sur [Liste de domaines] et saisir les noms de domaines des adresses à autoriser ou rejeter. La limitation peut aussi être spécifiée par adresse e-mail.
POP3	Il n'est pas nécessaire de régler les éléments suivants lors de l'activation seule de la fonction d'envoi d'e-mails à partir de la machine. Régler les éléments suivants en cas d'activation de la fonction de réception d'e-mails sur la machine. ➔ Command Center RX User Guide
Protocole POP3	
Intervalle de vérification	
Exécuter une fois maintenant	
Restriction domaine	
Paramètres utilisateur POP3	

Paramètre		Description
Paramètres d'envoi d'e-mail	Lim. taille e-mail	Saisir la taille maximale autorisée pour les e-mails en kilo-octets. Lorsque la taille de l'e-mail est supérieure à cette valeur, un message d'erreur s'affiche et l'envoi de l'e-mail est annulé. Utiliser ce paramètre si Lim. taille e-mail a été défini pour le serveur SMTP. Dans le cas contraire, saisir une valeur nulle (0) pour activer l'envoi d'e-mail quelle que soit la limite de taille.
	Adresse de l'expéditeur ^{*1}	Spécifier l'adresse de l'expéditeur lorsque la machine envoie des e-mails, par exemple l'administrateur de la machine, afin que les réponses ou les rapports de non remise soient envoyés à cette personne et non à la machine. L'adresse de l'expéditeur doit être correctement saisie pour l'authentification SMTP. La longueur maximale de l'adresse de l'expéditeur est de 128 caractères.
	Signature	Saisir la signature. Il s'agit d'un texte libre qui s'affichera à la fin du corps de l'e-mail. Cette option est souvent utilisée pour une identification supplémentaire de la machine. La longueur maximale de la signature est de 512 caractères.
	Fonctions par défaut	Modifier les paramètres des fonctions par défaut sur la page [Paramètres communs/travail par défaut].

*1 S'assurer de saisir les éléments.

5 Cliquer sur [Soumettre].

Enregistrement des destinations

1 Afficher l'écran.

- 1 Lancer le navigateur Web.
- 2 Dans la barre Adresse ou Emplacement, saisir l'adresse IP ou le nom d'hôte de la machine.
Cliquez dans l'ordre suivant pour vérifier l'adresse IP et le nom d'hôte de la machine.
[Informations sur l'appareil] sur l'écran d'accueil > **[Identification/réseau filaire]**
- 3 Se connecter avec des droits administrateur.

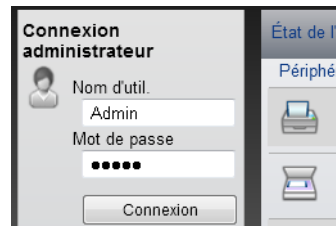

Le paramètre d'usine par défaut pour l'utilisateur par défaut avec des privilèges d'administrateur est indiqué ci-dessous. (Les majuscules et les minuscules sont distinguées (sensible à la casse)).

ID d'utilisateur : Admin
Mot de passe d'accès : Admin

- 4 Dans le menu **[Carnet d'adr]**, cliquer sur **[Carnet d'adresses machine]**.

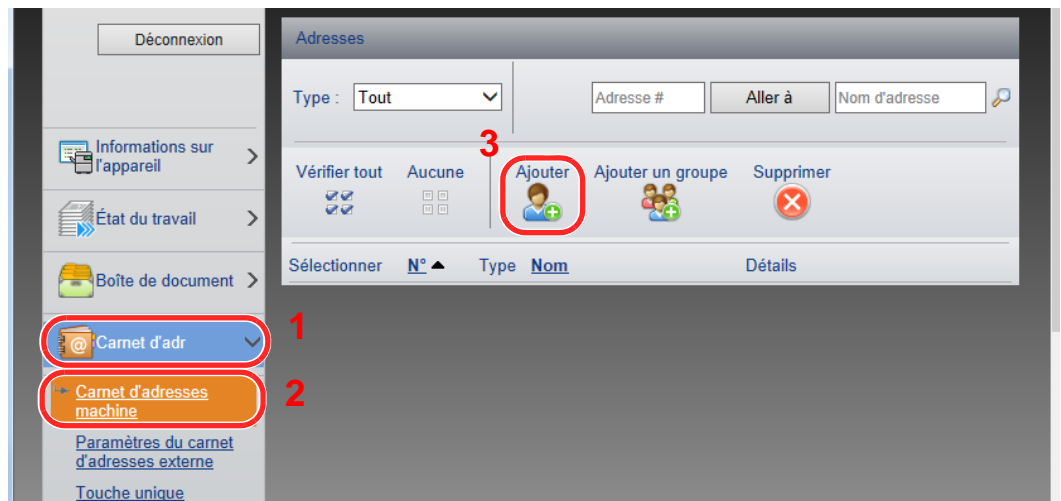

- 5 Cliquer sur **[Ajouter]**.

2 Remplir les champs.

- 1 Entrer les informations de la destination.
Saisir les informations pour la destination à enregistrer. Les champs à renseigner sont les mêmes que pour l'enregistrement via le panneau de commande.
➔ [Enregistrement des destinations dans le carnet d'adresses \(page 3-19\)](#)
- 2 Cliquer sur **[Soumettre]**.

Transfert de données à partir d'autres produits Kyocera

Grâce à l'utilisation de l'utilitaire de la machine, il est possible de transférer aisément les carnets d'adresses lorsque la machine doit être remplacée.

Cette section explique comment transférer les données entre les produits Kyocera.

Migration du carnet d'adresses

Le carnet d'adresses enregistré sur la machine peut être sauvegardé ou transféré en utilisant KYOCERA Net Viewer sur le DVD fourni.

Pour plus de détails sur le fonctionnement de KYOCERA Net Viewer, se reporter à :

➔ **KYOCERA Net Viewer User Guide**

Sauvegarde des données du carnet d'adresses sur l'ordinateur

- 1 Lancer KYOCERA Net Viewer.
- 2 Créer une sauvegarde.
 - 1 Effectuer un clic droit sur le nom du modèle à partir duquel sauvegarder le carnet d'adresses, puis sélectionner [**Avancé**] - [**Paramétrage de plusieurs périphériques**].

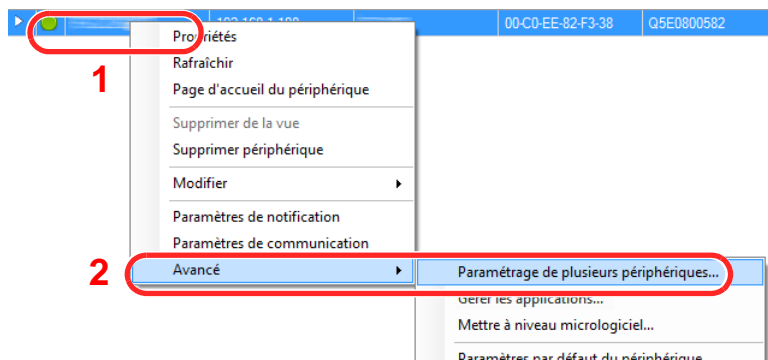

- 2 Sélectionner [**Mode personnalisé**] et cliquer sur [**Suivant**].

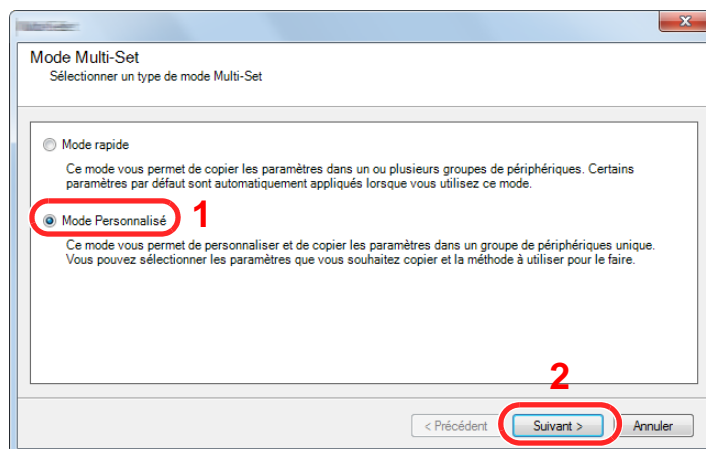

- 3 Sélectionner le groupe de périphériques de destination et cliquer sur **[Suivant]**.

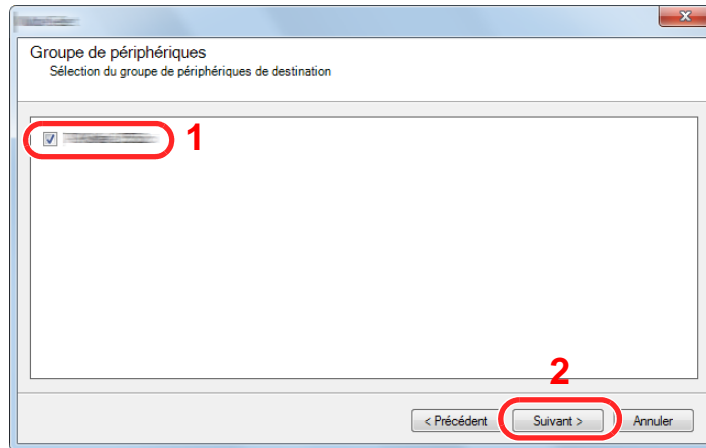

- 4 Sélectionner **[Carnet d'adresses du périphérique]** et cliquer sur **[Suivant]**.

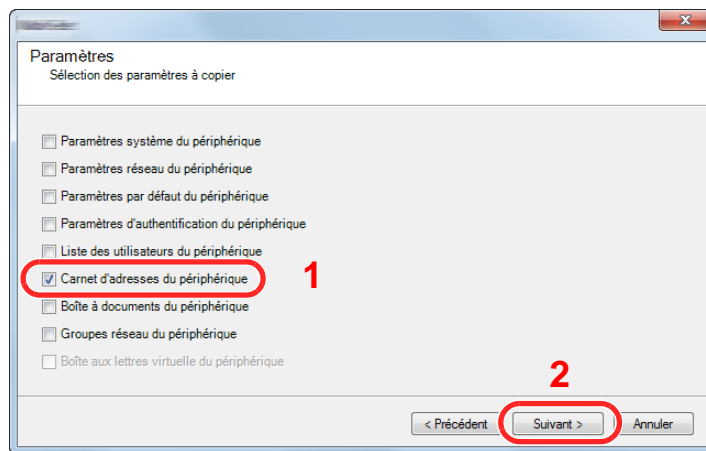

- 5 Sélectionner **[Créer à partir d'un périphérique]** et décocher **[Remplacer les paramètres du périphérique cible]**, puis cliquer sur **[Suivant]**.

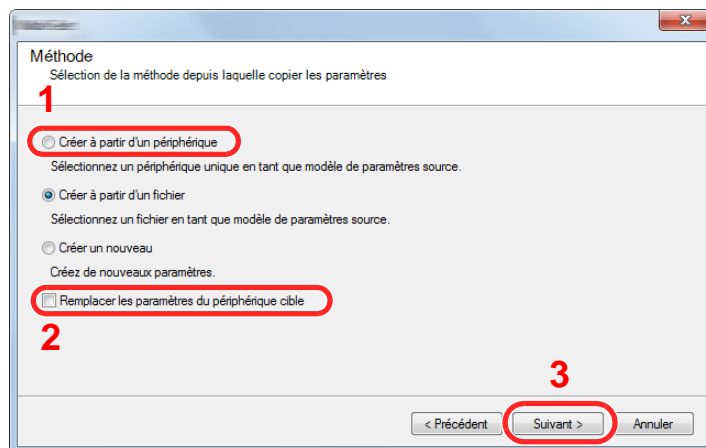

- 6 Sélectionner le modèle à sauvegarder et cliquer sur **[Suivant]**.

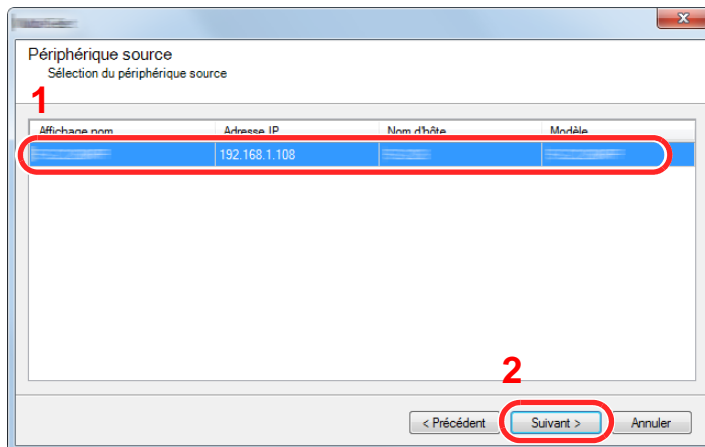

 **REMARQUE**

Si l'écran « Connexion administrateur » s'affiche, saisir le « Nom d'utilisateur de l'administrateur » et le « Mot de passe de connexion », puis cliquer sur **[OK]**. Les paramètres par défaut sont les suivants (les majuscules et les minuscules sont distinguées (sensible à la casse)).

ID d'utilisateur : Admin

Mot de passe d'accès : Admin

- 7 Cliquer sur **[Enregistrer vers fichier]**.

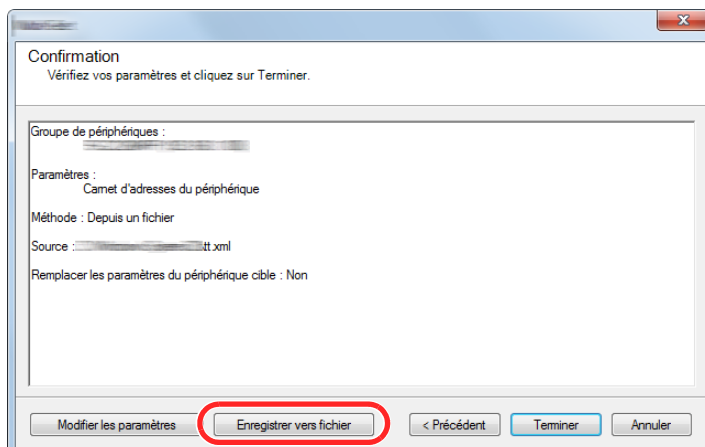

- 8 Spécifier l'emplacement où enregistrer le fichier, saisir le nom du fichier, puis cliquer sur **[Enregistrer]**.

Pour « Type de fichier à enregistrer », s'assurer de sélectionner « Fichier XML ».

- 9 Après l'enregistrement du fichier, toujours cliquer sur **[Annuler]** pour fermer la fenêtre.

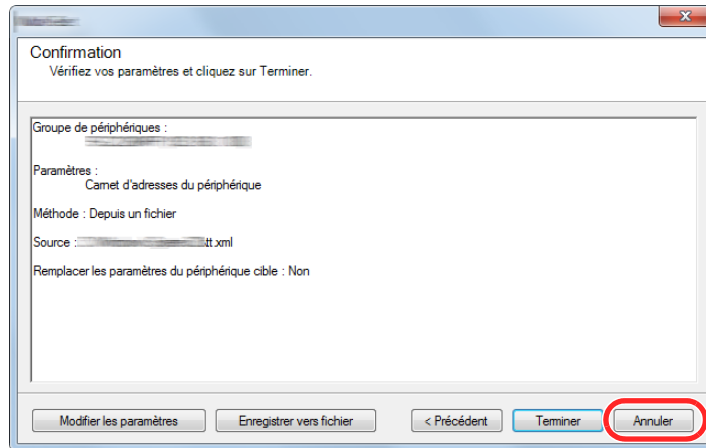

Noter que la sélection de **[Terminer]** inscrira les données dans le carnet d'adresses de la machine.

Inscription des données du carnet d'adresses sur la machine

- 1 Lancer KYOCERA Net Viewer.
- 2 Charger les données du carnet d'adresses.
 - 1 Effectuer un clic droit sur le nom du modèle vers lequel transférer le carnet d'adresses, puis sélectionner **[Avancé]** - **[Paramétrage de plusieurs périphériques]**.

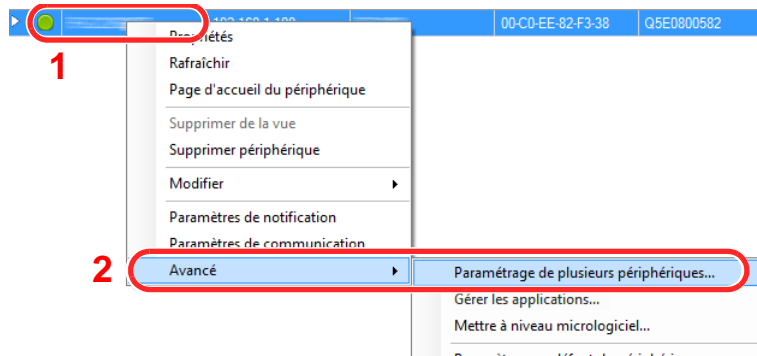

- 2 Sélectionner **[Mode personnalisé]** et cliquer sur **[Suivant]**.

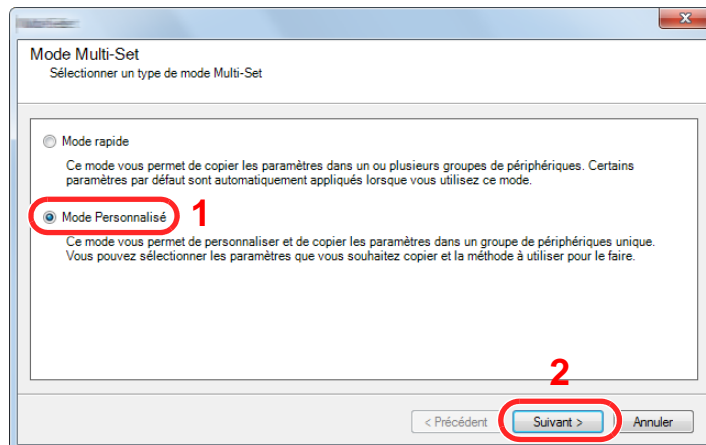

- 3 Sélectionner le groupe de périphériques de destination et cliquer sur **[Suivant]**.

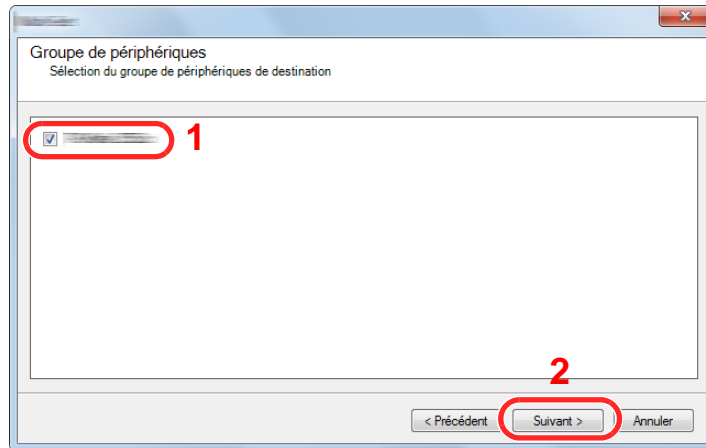

- 4 Sélectionner **[Carnet d'adresses du périphérique]** et cliquer sur **[Suivant]**.

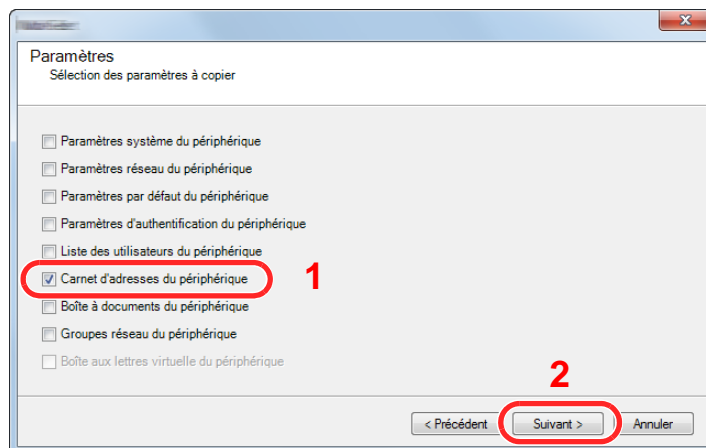

- 5 Sélectionner **[Créer à partir d'un fichier]** et décocher **[Remplacer les paramètres du périphérique cible]**, puis cliquer sur **[Suivant]**.

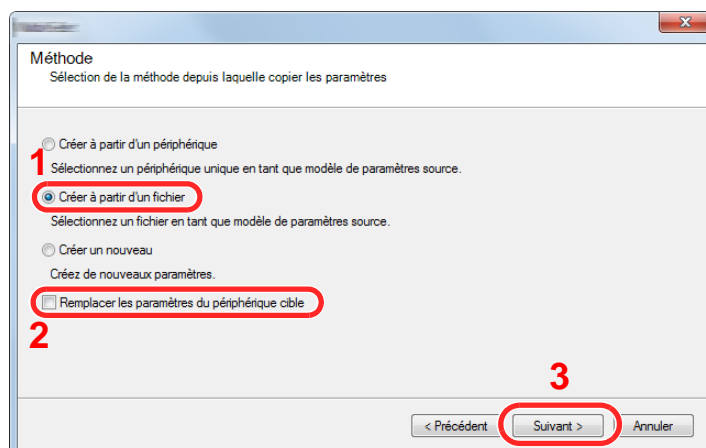

La sélection de la case à cocher **[Remplacer les paramètres du périphérique cible]** écrasera le carnet d'adresses de la machine à partir de l'entrée n° 1.

- 6 Cliquer sur [**Parcourir**] et sélectionner le fichier de carnet d'adresses, puis cliquer sur [**Suivant**].

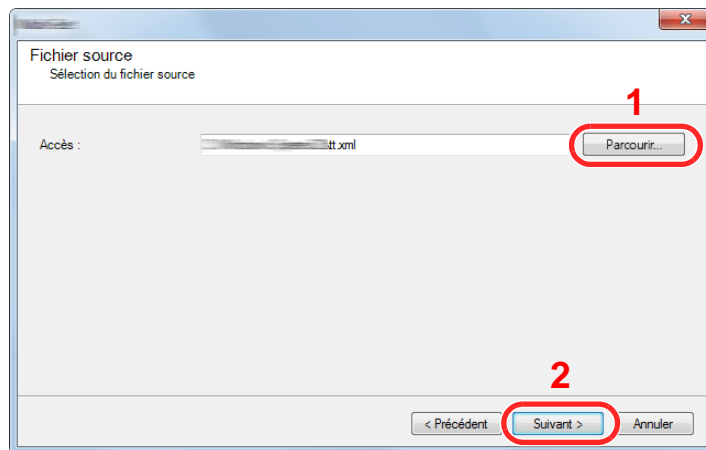

- 7 Cliquer sur [**Terminer**].

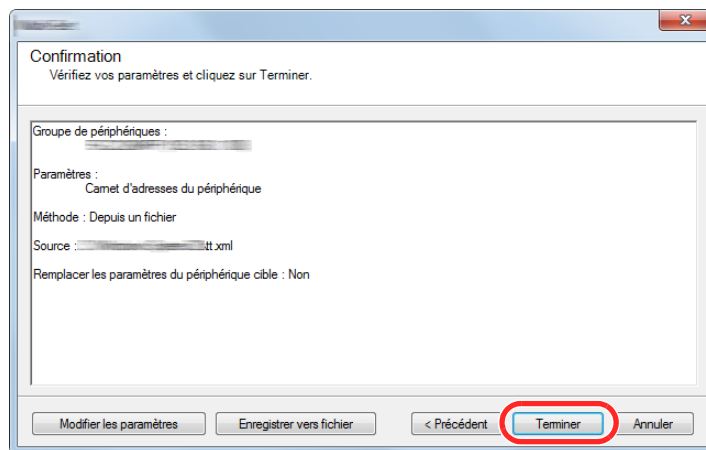

Le processus d'inscription des données du carnet d'adresses commence.

- 8 Lorsque le processus d'écriture est terminé, cliquer sur [**Fermer**].

3 Préparation à l'utilisation

Ce chapitre aborde les opérations suivantes :

Chargement du papier	3-2
Précautions pour le chargement du papier	3-2
Sélection des unités de chargement du papier	3-3
Chargement dans le magasin	3-4
Précautions pour l'impression du papier	3-7
Butée de papier	3-7
Préparation à l'envoi d'un document vers dossier partagée dans un ordinateur	3-8
Prendre note du nom de l'ordinateur et du nom complet de l'ordinateur	3-8
Prendre note du nom de l'utilisateur et du nom de domaine	3-10
Créer d'un dossier partagé, prendre note d'un dossier partagé	3-11
Configurer le pare-feu Windows	3-14
Enregistrement des destinations dans le carnet d'adresses	3-19
Ajout d'une destination (carnet d'adresse)	3-19
Ajout d'une destination à l'aide d'une touche unique (touche unique)	3-26

Chargement du papier

Précautions pour le chargement du papier

Lors de l'ouverture d'une ramette de papier neuve, déramer les feuilles afin de les séparer légèrement avant de les charger, comme indiqué ci-dessous.

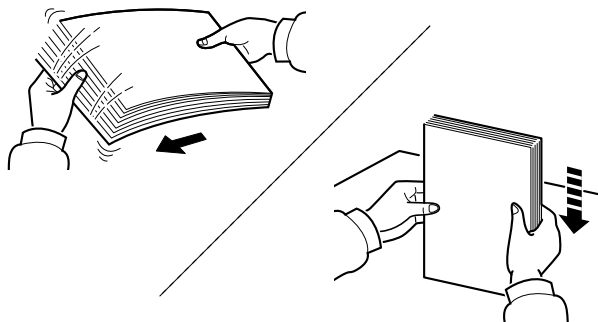

Déramer le papier, puis le taper sur une surface plane.

Prendre note également des éléments suivants.

- Si le papier est tuilé ou plié, le lisser avant de le charger. Le papier tuilé ou plié peut entraîner un bourrage.
- Éviter d'exposer une rame de papier ouverte à un taux d'humidité élevé ; cela pourrait provoquer des incidents. Après avoir chargé du papier dans le by-pass ou dans un magasin, ranger le reste du papier dans son emballage d'origine.
- Si la machine n'est pas utilisée pendant une période prolongée, protéger le papier de l'humidité en le retirant des magasins et en le plaçant dans son emballage d'origine.

✔ IMPORTANT

En cas de réutilisation de papier ayant déjà servi à effectuer des impressions, veiller à ce qu'il ne reste ni trombones ni agrafes. Ces derniers peuvent endommager la machine ou nuire à la qualité des copies.

💡 REMARQUE

En cas d'utilisation de papier spécial par exemple, papier à en-tête, papier perforé ou pré-imprimés tels que logo ou nom de société, se reporter à la section suivante :

➔ [Papier \(page 11-11\)](#)

Sélection des unités de chargement du papier

Sélectionner les unités de chargement du papier en fonction du format et du type papier.

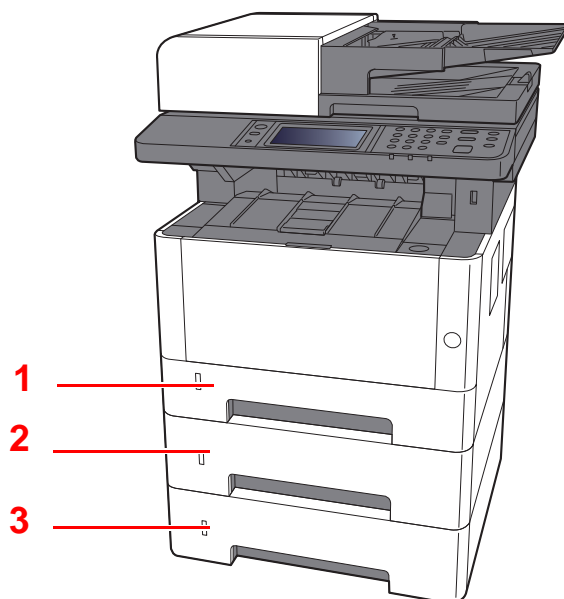

N°	Nom	Format papier	Type de papier	Capacité	Page
1	Magasin 1	A4, B5, A5-R, A5, A6, Legal, Oficio II, Letter, Executive, Statement, Folio, 16K, 216 × 340 mm, ISO B5, Perso	Normal, Préimprimé, Relié, Recyclé, Vélín, Rugueux, En-tête, Couleur, Perforé, Épais, Haute qualité, Perso 1 à 8	250 feuilles (80 g/m ²)	page 3-4
2	Magasin 2				
3	Magasin 3				



REMARQUE

- Le nombre de feuilles pouvant être stockées varie selon l'environnement et le type de papier.
- Ne pas utiliser de papier pour imprimante à jet d'encre ou tout papier ayant un revêtement de surface spécial. (Ce papier peut causer un bouchage ou d'autres problèmes.)

Chargement dans le magasin

Charger le papier dans les magasins. Les procédures mentionnées ici concernent le magasin 1.

- 1 Sortir entièrement le magasin de la machine.

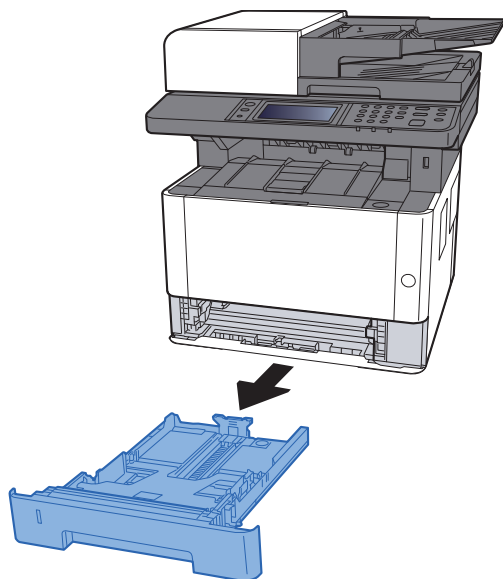

REMARQUE

Si la plaque du fond est relevée, l'enfoncer jusqu'au verrouillage.

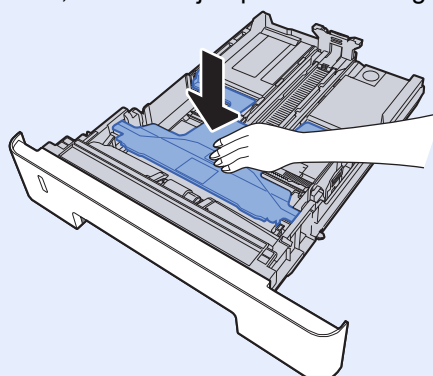

- 2 Régler le guide de la longueur du papier jusqu'au format de papier désiré.

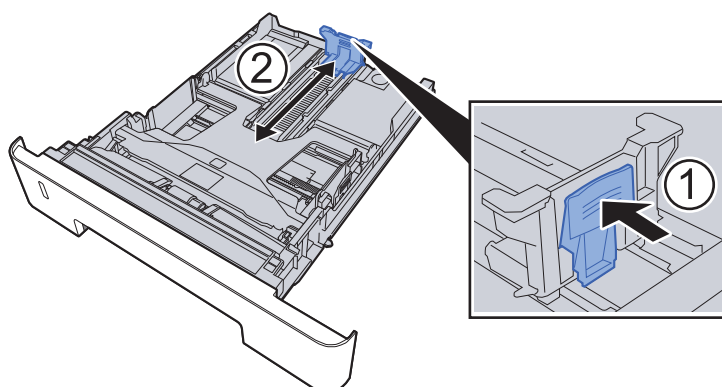

En cas d'utilisation de Folio, Oficio II ou Legal

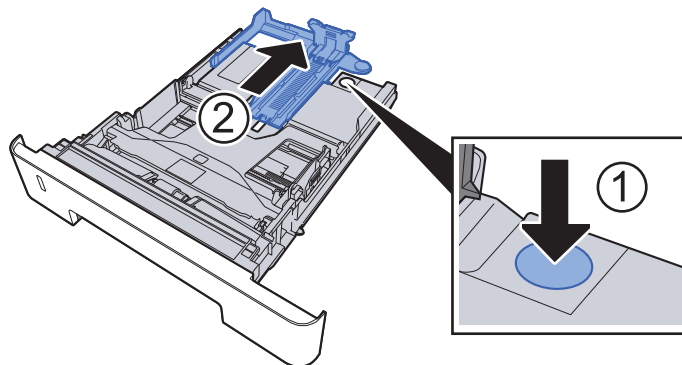

- 3 Régler la position des guides de largeur de papier situés à gauche et à droite du magasin.

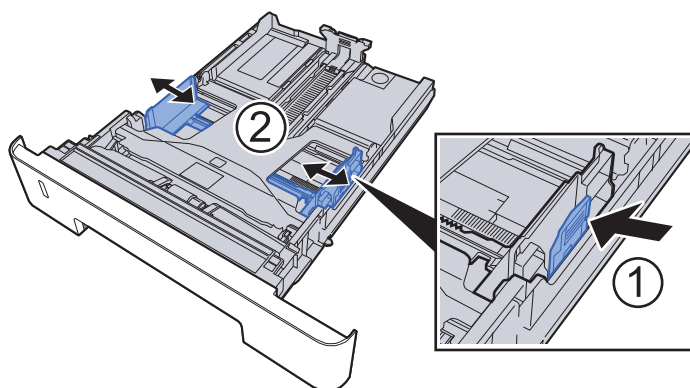

- 4 Charger du papier.

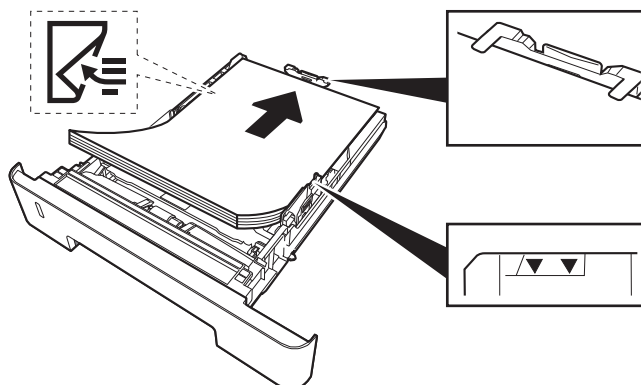

✔ **IMPORTANT**

- Charger le papier avec la face à imprimer vers le bas.
- Après avoir retiré le papier neuf de l'emballage, déramer le papier avant de le charger dans le by-pass.
- [Précautions pour le chargement du papier \(page 3-2\)](#)
- Avant de charger le papier, vérifier qu'il n'est ni tuilé ni plié. Le papier tuilé ou plié peut entraîner des bourrages.
- Vérifier que le papier chargé ne dépasse pas l'indicateur de niveau (voir la figure ci-dessus).
- Si le papier est chargé sans régler le guide de longueur du papier et le guide de largeur du papier, le papier peut se mettre de travers ou se coincer.

- 5 Repousser doucement le magasin à l'intérieur.

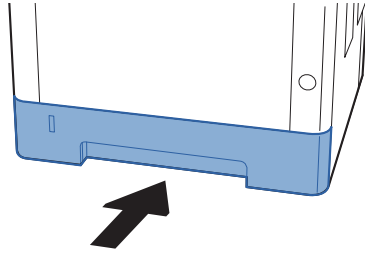

✔ **IMPORTANT**

Rentrer complètement tous les magasins. Des bouchages papier peuvent se produire si un magasin n'est pas complètement rentré.

💡 **REMARQUE**

Une jauge de papier se trouve sur le côté gauche à l'avant du magasin pour indiquer le papier restant.

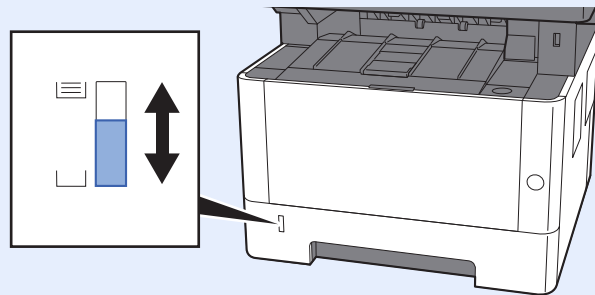

- 6 Afficher l'écran.

Touche **[Menu Système/Compteur]** > **[Paramètres magasin/bac MF]** > **[Magasin 1 (à 3)]**

- 7 Configurer la fonction.

Sélectionner le format et le type de papier.

➔ [Magasin 1 \(à 3\) \(page 8-10\)](#)

Précautions pour l'impression du papier

Butée de papier

En cas d'utilisation d'un papier A4/Letter ou supérieur, ouvrir la butée de papier indiquée sur la figure.

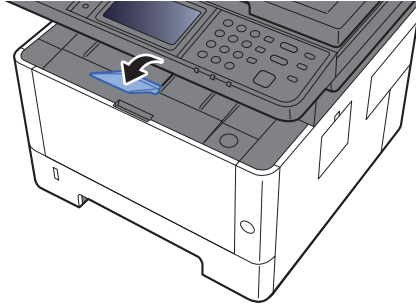

Préparation à l'envoi d'un document vers dossier partagée dans un ordinateur

Vérifier les informations devant être paramétrées sur la machine et créer un dossier de réception du document sur l'ordinateur. Les écrans de Windows 8.1 sont utilisés dans l'explication suivante. Les détails des écrans varient dans les autres versions de Windows.



REMARQUE

Se connecter à Windows avec des droits d'administrateur.

Prendre note du nom de l'ordinateur et du nom complet de l'ordinateur

Vérifier le nom de l'ordinateur et le nom complet de l'ordinateur.

1 Afficher l'écran.

Dans Windows 8.1, effectuer un clic droit sur **[Ordinateur]** dans l'écran d'accueil et sélectionner **[Propriétés]**. Il est aussi possible d'effectuer un clic droit sur l'icône Windows et sélectionner **[Système]**.

Dans Windows 8, sélectionner le bureau sur l'écran de démarrage, effectuer un clic droit sur **[Ordinateur]** à partir de **[Bibliothèques]**, puis sélectionner **[Propriétés]**.



REMARQUE

Dans Windows XP, effectuer un clic droit sur **[Poste de travail]** et sélectionner **[Propriétés]**. La boîte de dialogue **[Propriétés système]** s'affiche. Cliquer sur l'onglet **[Nom de l'ordinateur]** dans la fenêtre qui s'affiche.

Dans Windows 7, cliquer sur le bouton **[Démarrer]** de Windows, sélectionner **[Ordinateur]**, puis **[Propriétés système]**.

Dans Windows 10, effectuer un clic droit sur le bouton **[Démarrer]** de Windows et sélectionner **[Système]**.

2 Vérifier le nom de l'ordinateur.



Vérifier le nom de l'ordinateur et le nom complet de l'ordinateur

Exemple d'écran :

Nom de l'ordinateur : PC001

Nom complet : PC001.abcdnet.com

Windows XP :

Si le nom complet de l'ordinateur ne comprend pas de point (.), le nom complet de l'ordinateur et le nom de l'ordinateur sont les mêmes.

Si le nom complet de l'ordinateur comprend un point (.), la chaîne de texte devant le point (.) dans le nom complet de l'ordinateur est le nom de l'ordinateur.

Exemple : PC001.abcdnet.com
PC001 est le nom de l'ordinateur
PC001.abcdnet.com est le nom complet de l'ordinateur

Après avoir vérifié le nom de l'ordinateur, cliquer sur le bouton  **[Fermer]** pour fermer l'écran "**Propriétés système**".

Dans Windows XP, après avoir vérifié le nom de l'ordinateur, cliquer sur le bouton **[Annuler]** pour fermer l'écran "**Propriétés système**".

Prendre note du nom de l'utilisateur et du nom de domaine

Vérifier le nom de domaine et le nom d'utilisateur pour la connexion à Windows.

1 Afficher l'écran.

Cliquer sur [**Rechercher**] dans les icônes, puis saisir « Invite de commandes » dans la boîte de recherche. Sélectionner [**Invite de commandes**] dans la liste de recherche.

Dans Windows 7, cliquer sur le bouton [**Démarrer**] de Windows, sélectionner [**Tous les programmes**] (ou [**Programmes**]), [**Accessoires**], puis [**Invite de commandes**].

Dans Windows 10, effectuer un clic droit sur le bouton [**Démarrer**] de Windows et sélectionner [**Invite de commandes**].

La fenêtre d'invite de commandes s'affiche.

2 Vérifier le nom de domaine et le nom d'utilisateur.

Dans l'invite de commandes, entrer "net config workstation" et appuyer sur [**Entrée**].

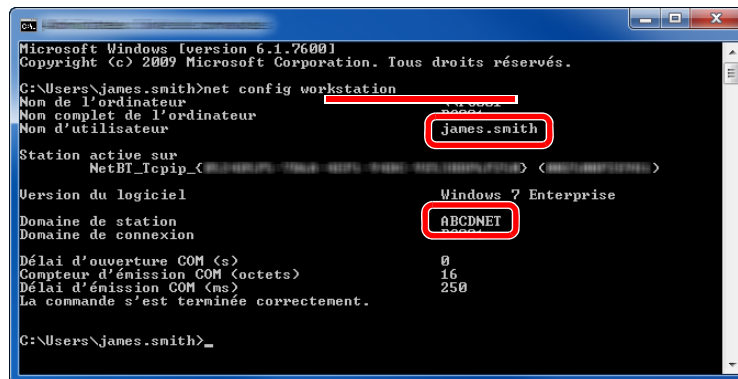

```
Microsoft Windows [version 6.1.7600]
Copyright (c) 2009 Microsoft Corporation. Tous droits réservés.

C:\Users\james.smith>net config workstation
Nom de l'ordinateur          ABCDNET
Nom complet de l'ordinateur ABCDNET
Nom d'utilisateur          james.smith
Station active sur         NetBI_Tcpip_{...}
Version du logiciel        Windows 7 Enterprise
Domaine de station         ABCDNET
Domaine de connexion
Délai d'ouverture COM (s)  0
Compteur d'émission COM (octets) 16
Délai d'émission COM (ms)  250
La commande s'est terminée correctement.

C:\Users\james.smith>
```

Vérifier le nom d'utilisateur et le nom de domaine.

Exemple d'écran :

Nom d'utilisateur : james.smith
Nom de domaine : ABCDNET

Créer d'un dossier partagé, prendre note d'un dossier partagé

Créer un dossier partagé pour recevoir le document sur l'ordinateur de destination.



REMARQUE

S'il existe un groupe de travail dans Propriétés système, configurer les paramètres ci-dessous pour limiter l'accès au dossier à un utilisateur ou un groupe spécifique.

- 1 Sélectionner [**Paramètres**] dans les icônes du bureau, puis sélectionner [**Panneau de configuration**], [**Apparence et personnalisation**], puis [**Options des dossiers**].

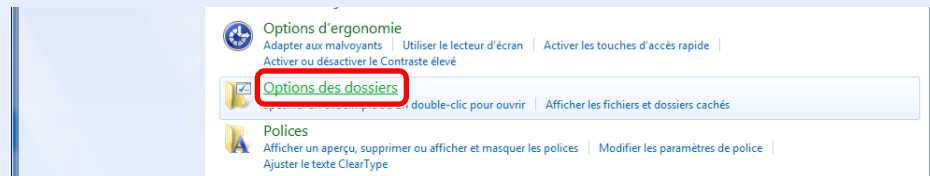

Sous Windows XP, cliquer sur [**Poste de travail**] et sélectionner [**Options des dossiers**] dans [**Outils**].

Dans Windows 7, cliquer sur le bouton [**Démarrer**] de Windows, sélectionner [**Panneau de configuration**], [**Apparence et personnalisation**], puis [**Options des dossiers**].

Dans Windows 10, ouvrir une fenêtre de l'explorateur de fichiers et sélectionner [**Affichage**], [**Options**], puis [**Options des dossiers**].

2

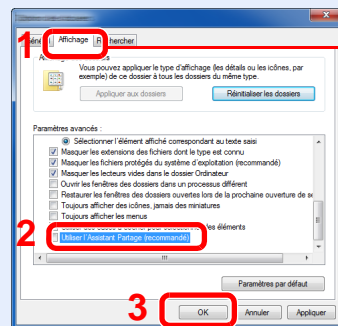

Vérifier que l'onglet [**Affichage**] est sélectionné.

Décocher [**Utiliser l'Assistant Partage (recommandé)**] dans "Paramètres avancés".

Sous Windows XP, cliquer sur l'onglet [**Affichage**] et décocher la case [**Utiliser le partage de fichiers simple (recommandé)**] dans "Paramètres avancés".

- 1 Créer un dossier.

Créer un dossier sur l'ordinateur.

Par exemple, créer un dossier avec le nom "**scannerdata**" sur le bureau.

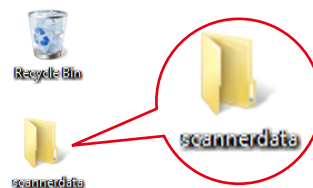

2 Configurer les paramètres d'autorisation.

- 1 Effectuer un clic droit sur le dossier "**scannerdata**", sélectionner [**Propriétés**] et cliquer sur [**Partage**] et [**Partage avancé**].

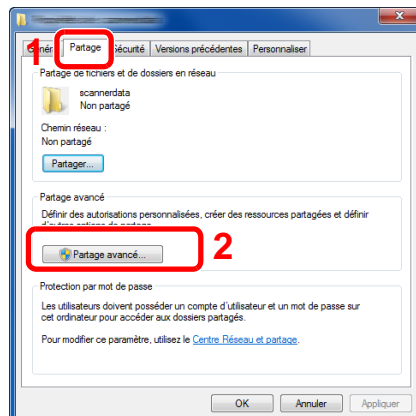

Sous Windows XP, effectuer un clic droit sur Poste de travail et sélectionner [**Partage et sécurité**] (ou [**Partage**]).

- 2 Cocher la case [**Partager ce dossier**] et cliquer sur le bouton [**Autorisations**].

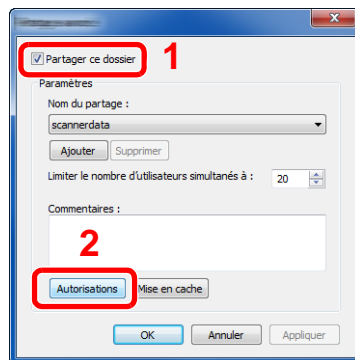

Dans Windows XP, sélectionner [**Partager ce dossier**] et cliquer sur le bouton [**Autorisations**].

- 3 Prendre note du [**Nom du partage**].
- 4 Cliquer sur le bouton [**Ajouter**].

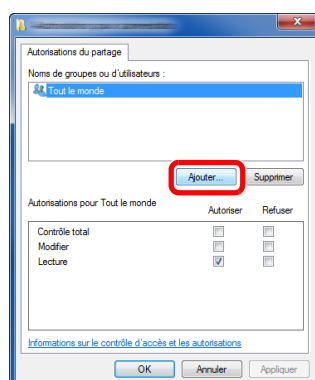

5 Spécifier l'emplacement.

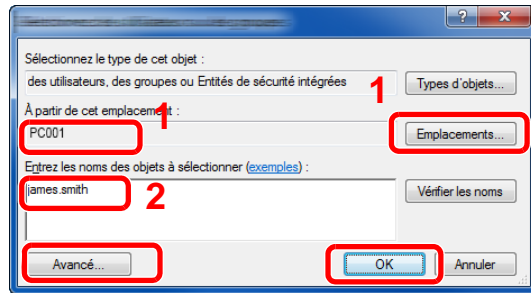

- 1 Si le nom de l'ordinateur pris en note [page 3-8](#) est le même que le nom de domaine :
Si le nom de l'ordinateur ne s'affiche pas dans "À partir de cet emplacement", cliquer sur le bouton [**Emplacements**], sélectionner le nom de l'ordinateur et cliquer sur le bouton [**OK**].
Exemple : PC001
Si le nom de l'ordinateur pris en note [page 3-8](#) n'est pas le même que le nom de domaine :
Si le texte après le premier point (.) dans le nom complet de l'ordinateur pris en note ne s'affiche pas dans "À partir de cet emplacement", cliquer sur le bouton [**Emplacements**], sélectionner le texte après le point (.) et cliquer sur le bouton [**OK**].
Exemple : abcdnet.com
→ [Prendre note du nom de l'utilisateur et du nom de domaine \(page 3-10\)](#)
- 2 Entrer le nom de domaine pris en note [page 3-10](#) dans la case de texte et cliquer sur le bouton [**OK**].
Le nom de l'utilisateur peut aussi être configuré en cliquant sur le bouton [**Avancé**] et en sélectionnant un utilisateur.

6 Définir l'autorisation d'accès pour l'utilisateur sélectionné.

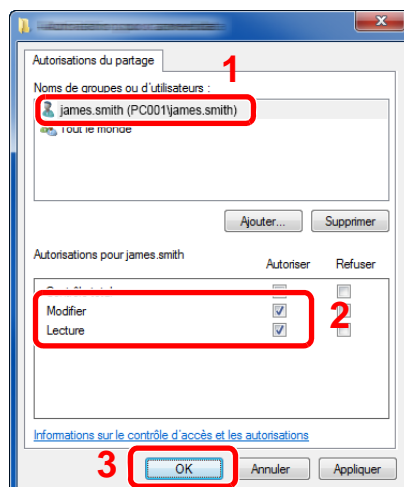

- 1 Sélectionner l'utilisateur entré.
- 2 Cocher la case [**Autoriser**] pour les autorisations "**Modifier**" et "**Lecture**".
- 3 Appuyer sur [**OK**].

Dans Windows XP, passer à l'étape 7.

REMARQUE

"**Contrôle total**" donne l'autorisation de partage à toutes les personnes sur le réseau. Pour renforcer la sécurité, il est recommandé de sélectionner "**Tout le monde**" et de décocher "**Lecture**" [**Autoriser**].

- 7 Cliquer sur le bouton [**OK**] dans l'écran "**Partage avancé**" pour fermer l'écran.

8 Consulter les détails définis dans l'onglet **[Sécurité]**.

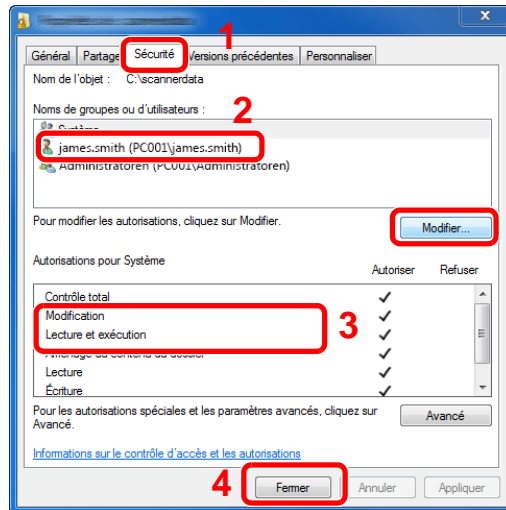

- 1 Sélectionner l'onglet **[Sécurité]**.
- 2 Sélectionner l'utilisateur entré.
Si l'utilisateur n'apparaît pas dans « Noms de groupes ou d'utilisateurs », cliquer sur le bouton **[Modifier]** pour ajouter un utilisateur selon la même méthode que la « configuration des paramètres d'autorisation ».
- 3 Dans **[Autoriser]**, vérifier que les cases "**Modification**" et "**Lecture et exécution**" sont cochées.
- 4 Cliquer sur le bouton **[Fermer]**.

Sous Windows XP, dans **[Autoriser]**, vérifier que les cases "**Modification**" et "**Lecture et exécution**" sont cochées et cliquer sur le bouton **[OK]**.

Configurer le pare-feu Windows

Autoriser le partage de fichiers et d'imprimante et définir le port utilisé pour la transmission SMB.



REMARQUE

Se connecter à Windows avec des droits d'administrateur.

- 1 Vérifier le partage de fichiers et d'imprimantes.
 - 1 Dans les icônes sur le bureau, cliquer sur **[Paramètres]**, **[Panneau de configuration]**, **[Système et sécurité]**, puis **[Pare-feu Windows]**.

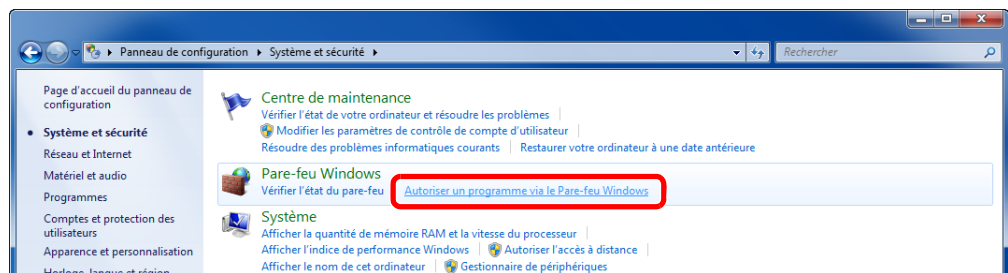

REMARQUE

Si la boîte de dialogue Contrôle de compte d'utilisateur s'affiche, cliquer sur le bouton **[Continuer]**.

2 Cocher la case **[Partage de fichiers et d'imprimantes]**.

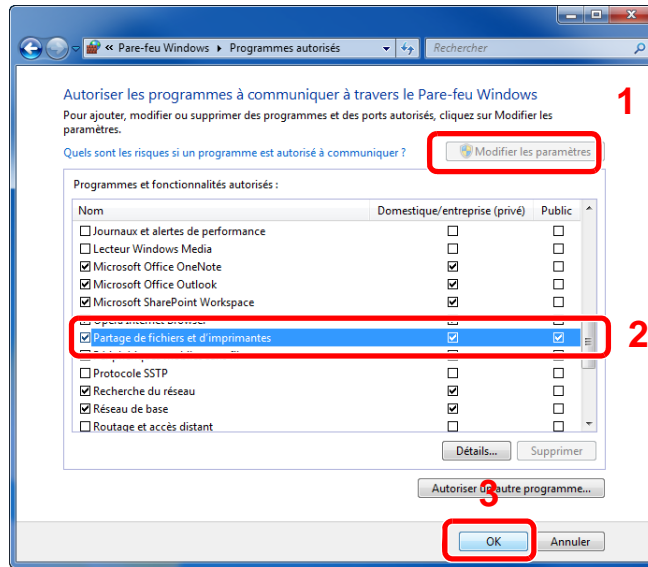

2 Ajouter un port.

- 1 Dans les icônes sur le bureau, cliquer sur **[Paramètres]**, **[Panneau de configuration]**, **[Système et sécurité]**, puis **[Vérifier l'état du pare-feu]**.

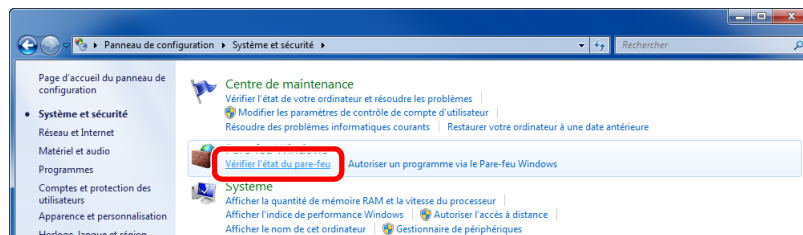

2 Sélectionner **[Paramètres avancés]**.

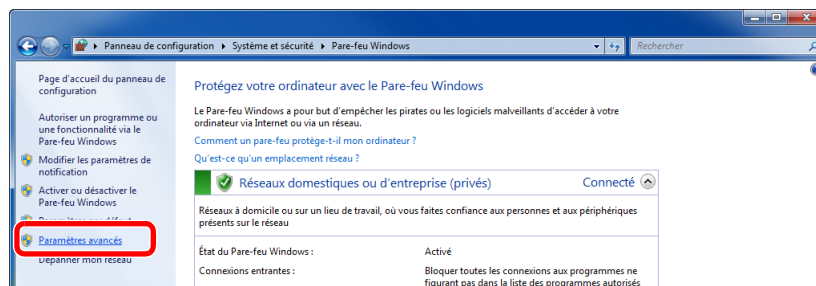

3 Sélectionner **[Règles de trafic entrant]**.

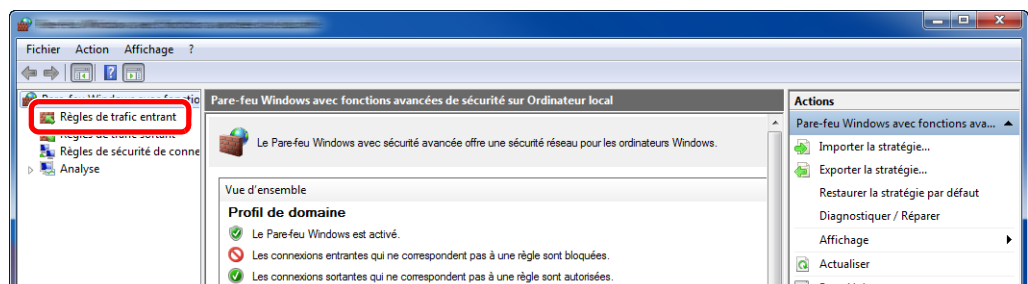

4 Sélectionner **[Nouvelle règle]**.

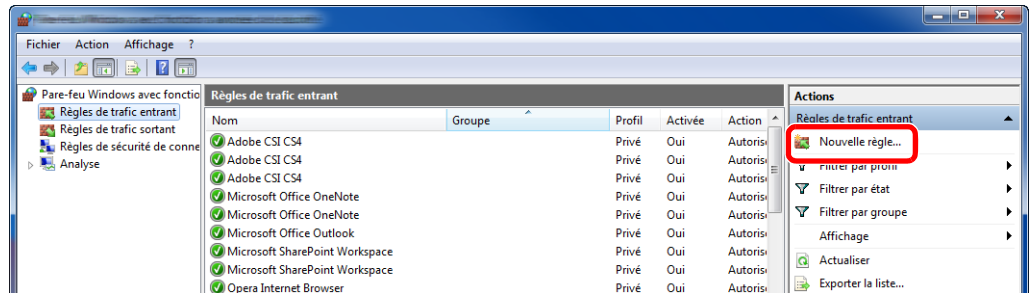

5 Sélectionner **[Port]**.

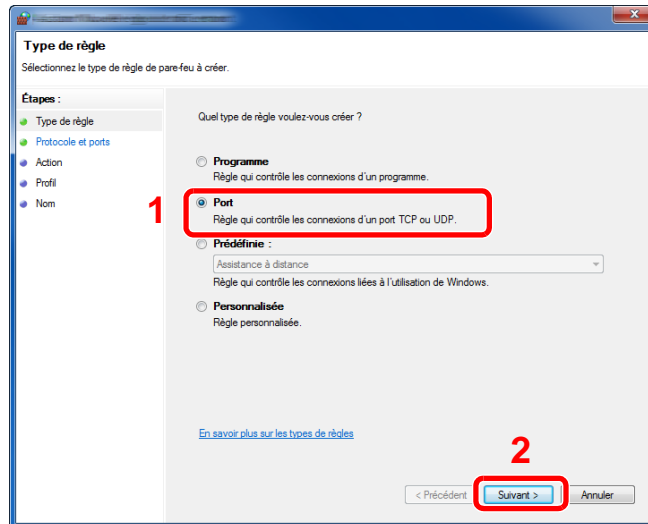

6 Sélectionner **[TCP]** pour le port auquel appliquer la règle. Sélectionner ensuite **[Ports locaux spécifiques]** et saisir « 445 », puis cliquer sur **[Suivant]**.

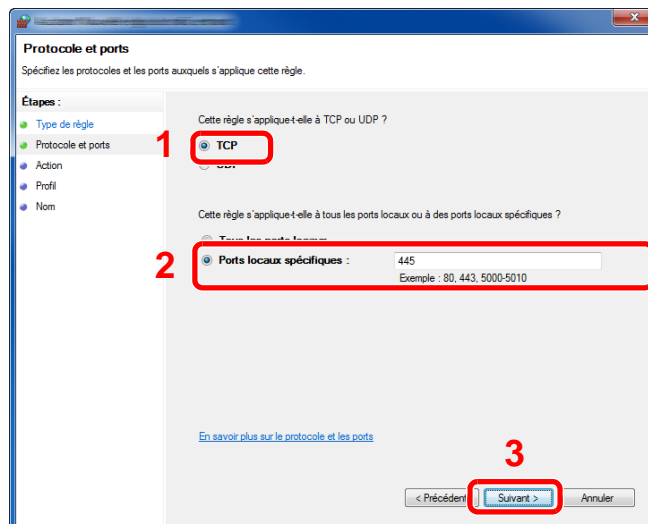

7 Sélectionner [**Autoriser la connexion**] et cliquer sur le bouton [**Suivant**].

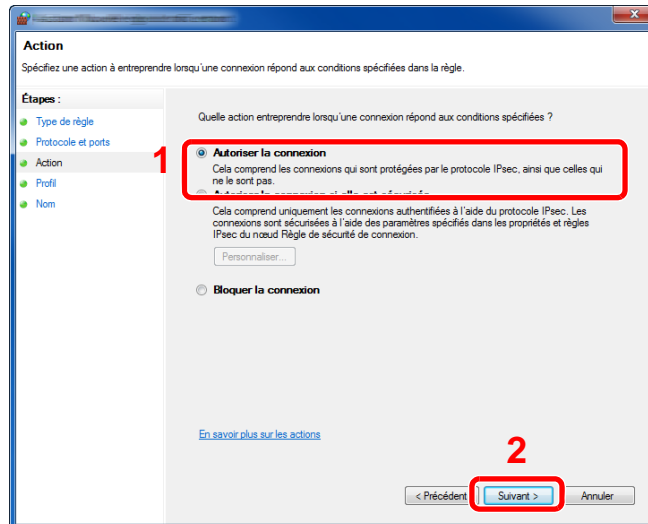

8 S'assurer que toutes les cases sont cochées et cliquer sur le bouton [**Suivant**].

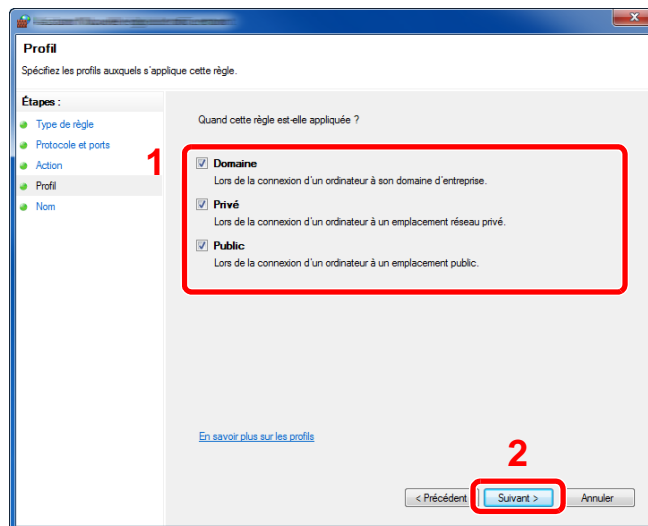

9 Entrer "Numériser vers SMB" dans "Nom" et cliquer sur [**Terminer**].

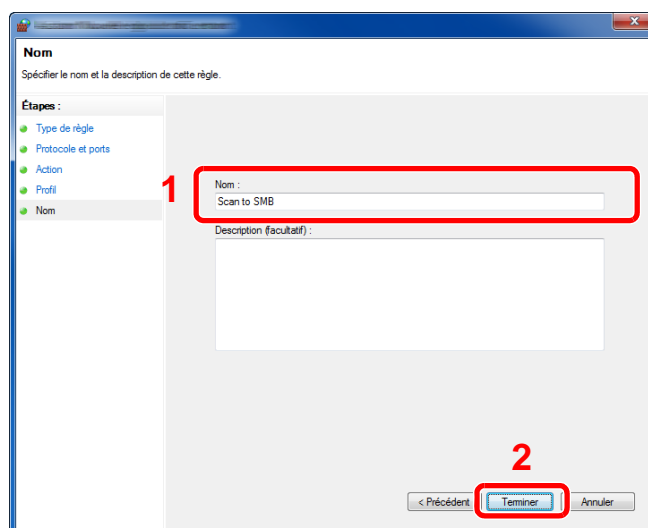

Dans Windows 7

- 1 Cliquer sur le bouton [**Démarrer**] de Windows, sélectionner [**Panneau de configuration**], [**Système et sécurité**], puis [**Autoriser un programme via le Pare-feu Windows**].
Si la boîte de dialogue Contrôle de compte d'utilisateur s'affiche, cliquer sur le bouton [**Continuer**].
- 2 Configurer les paramètres.
➔ [Configurer le pare-feu Windows \(page 3-14\)](#)

Dans Windows XP ou Windows Vista

- 1 Dans Windows XP, cliquer sur le bouton [**Démarrer**] de Windows, sélectionner [**Panneau de configuration**], puis [**Pare-feu Windows**].
Dans Windows Vista, cliquer sur le bouton [**Démarrer**] de Windows, sélectionner [**Panneau de configuration**], [**Sécurité**], puis [**Activer ou désactiver le Pare-feu Windows**].
Si la boîte de dialogue Contrôle de compte d'utilisateur s'affiche, cliquer sur le bouton [**Continuer**].
- 2 Cliquer sur l'onglet [**Exceptions**], puis sur le bouton [**Ajouter un port...**].
- 3 Spécifier les paramètres pour Ajouter un port.
Entrer un nom dans "**Nom**" (par exemple : Numériser vers SMB). Ce nom sera celui du nouveau port. Entrer "445" dans "**Numéro du port**". Sélectionner [**TCP**] pour "**Protocole**".
- 4 Cliquer sur le bouton [**OK**].

Dans Windows 10

- 1 Effectuer un clic droit sur le bouton [**Démarrer**] de Windows, sélectionner [**Panneau de configuration**], [**Système et sécurité**], puis [**Autoriser une application via le Pare-feu Windows**].
Si la boîte de dialogue Contrôle de compte d'utilisateur s'affiche, cliquer sur le bouton [**Continuer**].
- 2 Configurer les paramètres.
➔ [Configurer le pare-feu Windows \(page 3-14\)](#)

Enregistrement des destinations dans le carnet d'adresses

Enregistrer fréquemment les destinations utilisées dans le Carnet d'adresses ou à l'aide des touches uniques. Les destinations enregistrées peuvent être modifiées. Les destinations sont disponibles dans les fonctions Envoi en E-mail, Envoi vers dossier et Transmission Fax.



REMARQUE

Il est aussi possible d'enregistrer et de modifier le carnet d'adresses dans Command Center RX.

➔ [Enregistrement des destinations \(page 2-64\)](#)

Ajout d'une destination (carnet d'adresse)

Permet d'ajouter une destination au carnet d'adresses. Il est possible d'enregistrer des contacts et des groupes. Lors de l'ajout d'un groupe, entrer le nom du groupe et sélectionner les membres du groupe dans le carnet d'adresses.



REMARQUE

Si l'administration des connexions d'utilisateurs est activée, seul l'administrateur peut modifier les destinataires dans le Carnet d'adresses.

Enregistrement d'une adresse de contact

Il est possible d'enregistrer 200 adresses individuelles maximum. Chaque adresse peut comporter des informations telles que le nom du destinataire, l'adresse e-mail, le chemin du dossier sur le serveur FTP, le chemin du dossier sur l'ordinateur et le numéro de fax.

- 1 Afficher l'écran.
Touche [**Menu Système/Compteur**] > [**Carnet d'adresse/touche unique**] > [**Carnet d'adr**] > [**+**] > [**Contact**]
- 2 Ajouter le nom.
Entrer le nom de la destination à afficher dans le carnet d'adresses > [**Suivant**].



REMARQUE

Jusqu'à 32 caractères peuvent être entrés.
Pour plus de détails sur la saisie de caractères, se reporter à :

➔ [Méthode de saisie de caractères \(page 11-8\)](#)

- 3 Ajouter l'adresse.

Adresse e-mail

[**Adresse E-mail**] > Saisir l'adresse E-mail > [**OK**]



REMARQUE

Jusqu'à 128 caractères peuvent être entrés.
Pour plus de détails sur la saisie de caractères, se reporter à :

➔ [Méthode de saisie de caractères \(page 11-8\)](#)

Adresse Dossier (SMB)

[SMB] > [Nom d'hôte], [Chemin], [Port], [Nom de connexion de l'ut.] et [Mot de passe connexion] > [OK]

**REMARQUE**

Pour le nom de l'ordinateur, le nom de partage, le nom de domaine et le nom d'utilisateur, saisir les informations qui ont été notées lors de la création du dossier partagé. Pour plus d'informations sur la création de dossiers partagés, se reporter à :

➔ [Préparation à l'envoi d'un document vers dossier partagée dans un ordinateur \(page 3-8\)](#)

Le tableau suivant décrit les informations à saisir.

Élément	Description	Nombre max. de caractères
Nom d'hôte	Nom de l'ordinateur	64 caractères maximum
Chemin	Nom de partage Par exemple : scannerdata En cas de sauvegarde dans le dossier partagé : nom du partage\nom du dossier dans le dossier partagé	128 caractères maximum
Port	Numéro de port (Normalement 445.)	1 - 65 535
Nom de connexion de l'ut.	Si le nom de l'ordinateur et le nom de domaine sont les mêmes : Nom d'utilisateur Par exemple : james.smith Si le nom de l'ordinateur et le nom de domaine sont différents : Nom de domaine\Nom d'utilisateur Par exemple : abcdnet\james.smith	64 caractères maximum
Mot de passe connexion	Mot de passe de connexion Windows (sensible à la casse).	64 caractères maximum

Pour rechercher un dossier dans un ordinateur sur le réseau, sélectionner dans l'ordre suivant.

[Menu] > [Rechercher dossier à partir du réseau] ou [Rechercher dossier par nom d'hôte]

Si [Rechercher dossier à partir du réseau] a été sélectionné, il est possible de rechercher tous les ordinateurs sur le réseau pour une destination.

Si [Rechercher dossier par nom d'hôte] est sélectionné, il est possible de saisir le « Nom domaine/groupe de travail » et le « Nom d'hôte » pour rechercher les ordinateurs sur le réseau pour la destination.

Jusqu'à 500 adresses peuvent être affichées. L'écran de saisir du nom d'utilisateur et du mot de passe de connexion s'affiche.

Sélectionner le nom d'hôte (nom d'ordinateur) à spécifier dans l'écran qui s'affiche > [Suivant].

**REMARQUE**

• Pour plus de détails sur la saisie de caractères, se reporter à :

➔ [Méthode de saisie de caractères \(page 11-8\)](#)

• Sélectionner [Menu] > [Test de connexion] pour vérifier la connexion au serveur sélectionné. Si la connexion échoue, vérifier la saisie.

Adresse Dossier (FTP)

[FTP] > [Nom d'hôte], [Chemin], [Port], [Nom de connexion de l'ut.] et [Mot de passe connexion] > [OK]

Le tableau suivant décrit les informations à saisir.

Élément	Description	Nombre max. de caractères
Nom d'hôte	Nom d'hôte ou adresse IP du serveur FTP.	64 caractères maximum
Chemin ^{*1}	Chemin du fichier à stocker. Par exemple : User\ScanData Si aucun chemin n'est indiqué, le fichier est stocké dans le répertoire de base.	128 caractères maximum
Port	Numéro de port (Normalement 21.)	1 - 65 535
Nom de connexion de l'ut.	Nom utilisateur de connexion au serveur FTP	64 caractères maximum
Mot de passe connexion	Mot de passe de connexion au serveur FTP	64 caractères maximum

*1 Lorsque le serveur FTP est basé sur Linux/UNIX, le chemin incluant le sous-dossier est combiné avec un « / » au lieu d'un « \ ».

**REMARQUE**

- Pour plus de détails sur la saisie de caractères, se reporter à :
➔ [Méthode de saisie de caractères \(page 11-8\)](#)
- Sélectionner [Menu] > [Test de connexion] pour vérifier la connexion au serveur FTP sélectionné. Si la connexion échoue, vérifier la saisie.
- Lorsque [SSL] est activé dans [Paramètres de sécurité], il est possible de sélectionner [Menu] > [Test de connexion (Transmission cryptée)] pour vérifier la connexion par transmission cryptée FTP. Si la connexion échoue, vérifier la saisie.

- 1 Pour spécifier le numéro de l'adresse, sélectionner [Numéro d'adresse].
- 2 À l'aide des touches numériques ou [+]/[-], entrer le numéro d'adresse (de 001 à 250).
Pour affecter automatiquement un numéro d'adresse, entrer « 000 ».

**REMARQUE**

- Le numéro d'adresse est un identificateur de destination. Un numéro libre peut être sélectionné.
- Si un numéro d'adresse déjà utilisé est spécifié, un message d'erreur s'affiche.

- 3 Sélectionner [OK].
- 4 Vérifier que la destination saisie est correcte > [Enregistrer]
La destination est alors ajoutée au carnet d'adresses.

Enregistrement d'un groupe

Compiler deux contacts ou plus dans un groupe. Les désignations du groupe peuvent être ajoutées en même temps. Lors de l'ajout d'un groupe, il est possible d'ajouter 50 groupes maximum au carnet d'adresses.



REMARQUE

Pour ajouter un groupe, il faut ajouter des destinations individuelles. Enregistrer une ou plusieurs destinations individuelles si nécessaire avant de continuer. Il est possible d'enregistrer jusqu'à 100 destinations individuelles et un total combiné de 5 dossiers de destination SMB et FTP dans un seul groupe.

- 1 Afficher l'écran.
Touche [**Menu Système/Compteur**] > [**Carnet d'adresse/touche unique**] > [**Carnet d'adr**] > [**+**] > [**Groupe**]

- 2 Ajouter le nom.
Entrer le nom du groupe à afficher dans le carnet d'adresses > [**Suivant**]



REMARQUE

Jusqu'à 32 caractères peuvent être entrés.
Pour plus de détails sur la saisie de caractères, se reporter à :

➔ [Méthode de saisie de caractères \(page 11-8\)](#)

- 3 Sélectionner les membres (destinations).
 - 1 Sélectionner [**Membre**].
 - 2 Sélectionner [**+**].
 - 3 Sélectionner les destinations (contacts) à ajouter au groupe. Les destinataires sélectionnés sont signalés par une coche dans la case à cocher.



REMARQUE

Il est possible de trier ou de rechercher les destinations par nom ou par numéro d'adresse.

➔ [Spécification de la destination \(page 5-43\)](#)

- 4 Sélectionner [**OK**].
Pour ajouter d'autres destinations, recommencer les étapes 2 à 4.
- 5 Sélectionner [**Fin**].
- 6 Pour spécifier le numéro de l'adresse, sélectionner [**Numéro d'adresse**].

- 7 À l'aide des touches numériques ou [+]/[-], entrer le numéro d'adresse (de 001 à 250).

Pour affecter automatiquement un numéro d'adresse, entrer « 000 ».



REMARQUE

- Le numéro d'adresse est un identificateur de destination. Un numéro libre peut être sélectionné.
- Si un numéro d'adresse déjà utilisé est spécifié, un message d'erreur s'affiche.

- 8 Sélectionner **[OK]**.

- 4 Vérifier que la destination sélectionnée a été ajoutée au groupe > [Enregistrer]

Le groupe est alors ajouté au carnet d'adresses.

Modification des entrées du carnet d'adresses

Modifier les destinations (contacts) ajoutées au carnet d'adresses.

- 1 Afficher l'écran.
Touche [**Menu Système/Compteur**] > [**Carnet d'adresse/touche unique**] > [**Carnet d'adr**]

- 2 Modifier la destination.



REMARQUE



Il est possible de trier ou de rechercher les destinations par nom ou par numéro d'adresse.

➔ [Sélection dans le carnet d'adresses \(page 5-44\)](#)

Modification d'un contact

- 1 Sélectionner [] pour la destination (contacts) à modifier.
- 2 Modifier les paramètres "Nom", "Numéro d'adresse" et le type de destination et l'adresse.
➔ [Enregistrement d'une adresse de contact \(page 3-19\)](#)
- 3 Une fois que toutes les modifications sont terminées, [**Enregistrer**] > [**Oui**]
Enregistrer la destination modifiée.

Modification d'un groupe

- 1 Sélectionner [] pour le groupe à modifier.
- 2 Modifier les paramètres "Nom" et "Numéro d'adresse".
➔ [Enregistrement d'un groupe \(page 3-22\)](#)
- 3 Sélectionner [**Membre**].
- 4 Pour supprimer une destination du groupe, la sélectionner > [] > [**Oui**]
Pour ajouter la destination, sélectionner [**+**].
- 5 Une fois que toutes les modifications sont terminées, [**Enregistrer**] > [**Oui**]
Enregistrer le groupe modifié.

Suppression des entrées du carnet d'adresses

Supprimer les destinations (contacts) ajoutées au carnet d'adresses.

1 Afficher l'écran.

1 Touche [**Menu Système/Compteur**] > [**Carnet d'adresse/touche unique**] > [**Carnet d'adr**]

2 Sélectionner une destination ou un groupe à supprimer.



REMARQUE

Il est possible de trier ou de rechercher les destinations par nom ou par numéro d'adresse.

➔ [Sélection dans le carnet d'adresses \(page 5-44\)](#)

2 [] > [Oui]

Supprimer le contact ou le groupe.

Ajout d'une destination à l'aide d'une touche unique (touche unique)

Assigner une nouvelle destination (contact ou groupe) à une touche unique. Il est possible d'enregistrer 100 destinations maximum.

REMARQUE

- Pour plus d'informations sur l'utilisation des touches uniques, se reporter à :
 - ➔ [Spécification de la destination \(page 5-43\)](#)
- Il est possible d'ajouter des touches uniques et de modifier leurs paramètres sur Command Center RX.
 - ➔ [Enregistrement des destinations \(page 2-64\)](#)

1 Afficher l'écran.

Touche [**Menu Système/Compteur**] > [**Carnet d'adresse/touche unique**] > [**Touche unique**]

2 Ajouter des touches uniques.

- 1 Sélectionner un numéro de touche unique (001 à 100) pour la destination > [**+**]
Sélectionner [**Recherche rapide par n°**] pour entrer directement un numéro de touche unique.

Sélectionner une touche unique ne comportant pas de destination.



- 2 Sélectionner une destination (contact ou groupe) à ajouter au numéro de touche unique > [**Suivant**]

Sélectionner [] pour afficher les informations détaillées de la destination sélectionnée.

REMARQUE

Il est possible de trier ou de rechercher les destinations par nom ou par numéro d'adresse.

- ➔ [Sélection dans le carnet d'adresses \(page 5-44\)](#)

- 3 Entrer le nom de la touche unique affiché dans l'écran d'envoi de base > [**Suivant**]

REMARQUE

Jusqu'à 24 caractères peuvent être entrés.
Pour plus de détails sur la saisie de caractères, se reporter à :

- ➔ [Méthode de saisie de caractères \(page 11-8\)](#)

- 4 Sélectionner [**Enregistrer**].

La destination est ajoutée à la touche unique.

Modification d'une touche unique

1 Afficher l'écran.

- 1 Touche **[Menu Système/Compteur]** > **[Carnet d'adresse/touche unique]** > **[Touche unique]**
- 2 Sélectionner un numéro de touche unique (001 à 100) à modifier. Sélectionner la touche **[Recherche rapide par n°]** pour entrer directement un numéro de touche unique.
La méthode diffère selon les informations à modifier.

2 Modifier les informations enregistrées.

- 1 **[Menu]** > **[Modifier]** > **[Destination]**
- 2 Sélectionner une nouvelle destination (contact ou groupe). Sélectionner [] pour afficher les informations détaillées de la destination sélectionnée.



REMARQUE

Il est possible de trier ou de rechercher les destinations par nom ou par numéro d'adresse.

➔ [Spécification de la destination \(page 5-43\)](#)

- 3 **[OK]** > **[Enregistrer]** > **[Oui]**
Ajouter la destination à la touche unique.

Suppression d'une touche unique

1 Afficher l'écran.

- 1 Touche [**Menu Système/Compteur**] > [**Carnet d'adresse/touche unique**] > [**Touche unique**]
- 2 Sélectionner un numéro de touche unique (001 à 100) à modifier. Sélectionner la touche [**Recherche rapide par n°**] pour entrer directement un numéro de touche unique.
La méthode diffère selon les informations à modifier.

2 Supprimer les informations enregistrées.

Sélectionner [] > [**Oui**]



Suppression des données enregistrées sur la touche unique.

4 Impression à partir de l'ordinateur

Ce chapitre aborde les sujets suivants :

Écran des propriétés du pilote d'imprimante	4-2
Affichage de l'aide du pilote d'imprimante	4-3
Modification des paramètres par défaut du pilote d'imprimante (Windows 8.1)	4-3
Impression à partir de l'ordinateur	4-4
Impression sur du papier au format standard	4-4
Impression sur du papier au format non standard	4-6
Annulation de l'impression depuis un ordinateur	4-9
Impression à partir du périphérique portable	4-10
Impression avec AirPrint	4-10
Impression avec Google Cloud Print	4-10
Impression avec Mopria	4-10
Impression avec Wi-Fi Direct	4-10
Impression des données sauvegardées sur l'imprimante	4-11
Spécification de la boîte des travaux à partir d'un ordinateur et stockage du travail	4-12
Impression de documents à partir de la boîte Impression privée	4-13
Suppression des documents stockés dans la boîte Impression privée	4-13
Impression de document à partir de la boîte Travail stocké	4-14
Suppression des documents stockés dans la boîte Travail stocké	4-14
Impression de document à partir de la boîte Copie rapide	4-15
Suppression des documents stockés dans la boîte Copie rapide	4-15
Impression de document à partir de la boîte Épreuve	4-16
Suppression des documents stockés dans la boîte Épreuve	4-16
Surveillance du statut de l'imprimante (Status Monitor)	4-17
Accès à Status Monitor	4-17
Quitter Status Monitor	4-17
Aperçu rapide de l'état	4-17
Onglet Progression impression	4-18
Onglet État bac à papier	4-18
Onglet État cartouche	4-18
Onglet Alerte	4-19
Menu contextuel de Status Monitor	4-19
Paramètres de notification de Status Monitor	4-20
Configuration Tool	4-21
Accès à Configuration Tool	4-21
Quitter Configuration Tool	4-22
Écran des paramètres de Configuration Tool	4-23

Écran des propriétés du pilote d'imprimante

L'écran des propriétés du pilote d'imprimante permet de configurer de nombreux paramètres liés à l'impression.

➔ **Printer Driver User Guide**

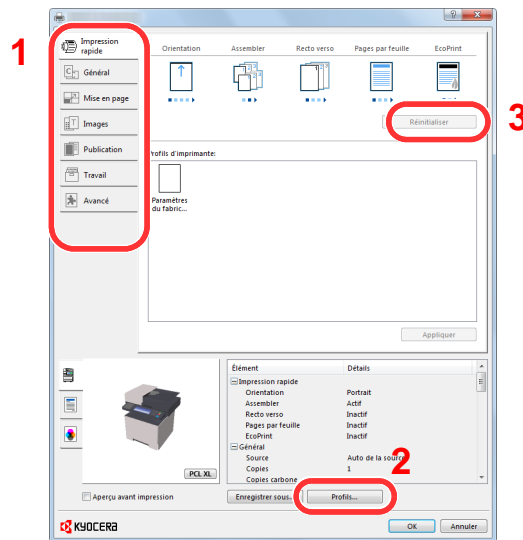

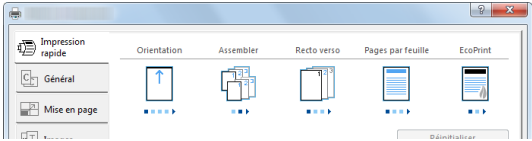
N°	Description
1	<p>Onglet [Impression rapide] Fourni des icônes pouvant être utilisées pour configurer facilement les fonctions courantes. Chaque clic sur une icône permet d'afficher une image ressemblant aux résultats d'impression et applique les paramètres.</p>  <p>Onglet [Général] Cet onglet regroupe les fonctions de base qui sont souvent utilisées. Il est possible de l'utiliser pour configurer le format du papier et l'impression recto verso.</p> <p>Onglet [Mise en page] Cet onglet permet de configurer les paramètres des différentes mises en page d'impression, y compris l'impression de livret, le mode combiner, l'impression de poster et la mise à l'échelle.</p> <p>Onglet [Images] Cet onglet permet de configurer les paramètres concernant la qualité du résultat d'impression.</p> <p>Onglet [Publication] Cet onglet permet de créer des couvertures et des inserts pour les travaux d'impressions et de placer les inserts entre les feuilles de film OHP.</p> <p>Onglet [Travail] Cet onglet permet de configurer les paramètres pour l'enregistrement des données d'impression de l'ordinateur vers la machine. Les documents régulièrement utilisés et les autres données peuvent être enregistrés sur la machine pour faciliter l'impression par la suite. Puisque les documents enregistrés peuvent être imprimés directement à partir de la machine, cette fonction est également pratique pour imprimer un document ne devant pas être vu par d'autres personnes.</p> <p>Onglet [Avancé] Cet onglet permet de configurer les paramètres pour l'ajout de pages de texte ou de filigranes aux données d'impression.</p>
2	<p>[Profils] Les paramètres du pilote de l'imprimante peuvent être enregistrés dans un profil. Les profils enregistrés peuvent être rappelés à tout moment ; aussi, il est pratique d'enregistrer les paramètres fréquemment utilisés.</p>
3	<p>[Réinitialiser] Cliquer pour rétablir les valeurs initiales des paramètres.</p>

Affichage de l'aide du pilote d'imprimante

Le pilote d'imprimante inclut une aide. Pour en savoir plus sur les paramètres d'impression, ouvrir l'écran des paramètres d'impression du pilote d'imprimante et afficher l'aide comme indiqué ci-dessous.

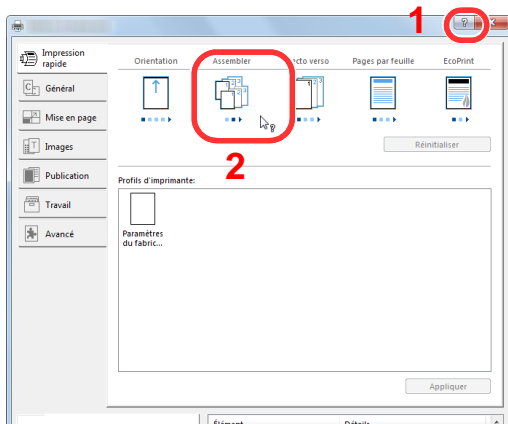

- 1 Cliquer sur le bouton [?] en haut à droite de l'écran.
- 2 Cliquer sur l'élément pour lequel obtenir des informations.



REMARQUE

L'aide s'affiche également en cliquant sur l'élément dont on souhaite obtenir les informations et en appuyant sur la touche **[F1]** du clavier.

Modification des paramètres par défaut du pilote d'imprimante (Windows 8.1)

Les paramètres par défaut du pilote d'imprimante peuvent être modifiés. En sélectionnant les paramètres fréquemment utilisés, il est possible de passer des étapes durant l'impression. Pour les paramètres, se reporter à la section suivante :

► Printer Driver User Guide

- 1 Dans les icônes sur le bureau, cliquer sur [Paramètres], [Panneau de configuration], puis [Périphériques et imprimantes].
- 2 Effectuer un clic droit sur l'icône du pilote d'imprimante de la machine, puis cliquer sur le menu [Propriétés de l'imprimante] du pilote d'imprimante.
- 3 Cliquer sur le bouton [Préférences] dans l'onglet [Général].
- 4 Sélectionner les paramètres par défaut et cliquer sur le bouton [OK].

Impression à partir de l'ordinateur

Cette section fournit la méthode d'impression à l'aide de KX DRIVER.

REMARQUE

- Pour imprimer le document à partir d'applications, installer le pilote d'imprimante sur l'ordinateur à l'aide du DVD (Product Library) fourni.
- Dans certains environnements, les paramètres actuels sont affichés au bas du pilote d'imprimante.

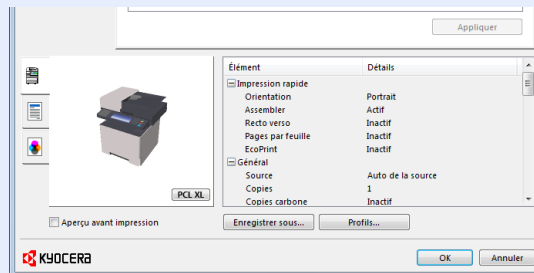

- Lors de l'impression sur carte ou enveloppes, charger la carte ou les enveloppes dans le by-pass avant d'effectuer la procédure suivante.

➔ [Chargement du papier dans le by-pass \(page 5-7\)](#)

Impression sur du papier au format standard

En cas de chargement d'un format de papier qui est inclut dans les formats d'impression de la machine, sélectionner le format de papier dans l'onglet **[Général]** de l'écran des paramètres d'impression du pilote d'imprimante.

REMARQUE

Spécifier le format de papier et le type de support pour l'impression à partir du panneau de commande.

➔ [Paramètres magasin/bac MF \(page 8-10\)](#)

- 1 Afficher l'écran.
Cliquer sur **[Fichier]** et sélectionner **[Imprimer]** dans l'application.
- 2 Configurer les paramètres.
 - 1 Sélectionner la machine dans le menu « Imprimante » et cliquer sur le bouton **[Propriétés]**.

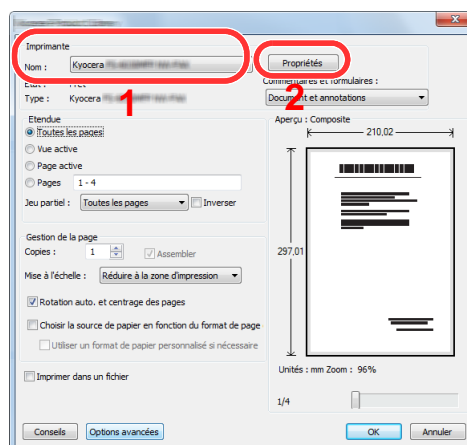

2 Sélectionner l'onglet [**Général**].

3 Cliquer sur le menu "Taille d'impression" et sélectionner le format de papier à utiliser pour l'impression.

Pour charger le papier d'un format qui n'est pas inclut dans les formats d'impression de la machine (par exemple carte ou enveloppes), le format de papier doit être enregistré.

➔ [Impression sur du papier au format non standard \(page 4-6\)](#)

Pour imprimer sur des papiers spéciaux, par exemple papier épais ou transparents, cliquer sur le menu "Type de support" et sélectionner le type de support.

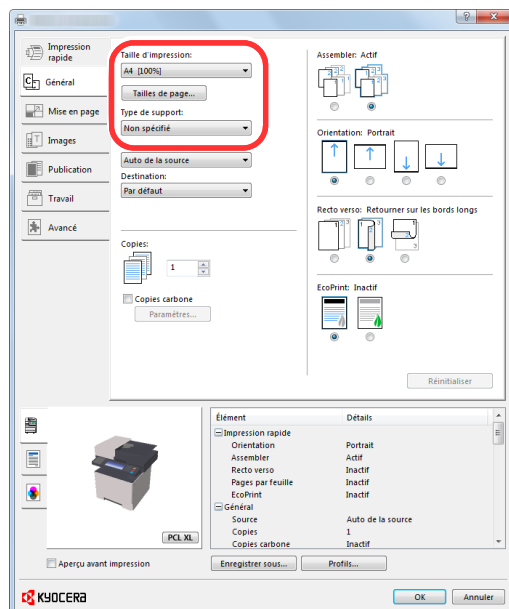

4 Cliquer sur le bouton [**OK**] pour revenir à la boîte de dialogue Imprimer.

3 Lancer l'impression

Cliquer sur le bouton [**OK**].

Impression sur du papier au format non standard

En cas de chargement d'un format de papier qui n'est pas inclus dans les formats d'impression de la machine, enregistrer le format de papier dans l'onglet [**Général**] de l'écran des paramètres d'impression du pilote d'imprimante. Le format enregistré peut être sélectionné dans le menu "Taille d'impression".

REMARQUE

Pour exécuter l'impression sur la machine, définir le format et le type à la section suivante :

➔ [Paramètres du papier \(page 8-15\)](#)

1 Afficher l'écran.

- 1 Dans les icônes sur le bureau, cliquer sur [**Paramètres**], [**Panneau de configuration**], puis [**Périphériques et imprimantes**].

REMARQUE

Dans Windows 7, cliquer sur le bouton [**Démarrer**] de Windows, puis sur [**Périphériques et imprimantes**].

- 2 Effectuer un clic droit sur l'icône du pilote d'imprimante de la machine, puis cliquer sur le menu [**Propriétés de l'imprimante**] du pilote d'imprimante.
- 3 Cliquer sur le bouton [**Préférences**] dans l'onglet [**Général**].

2 Enregistrer le format de papier.

- 1 Cliquer sur l'onglet [**Général**].

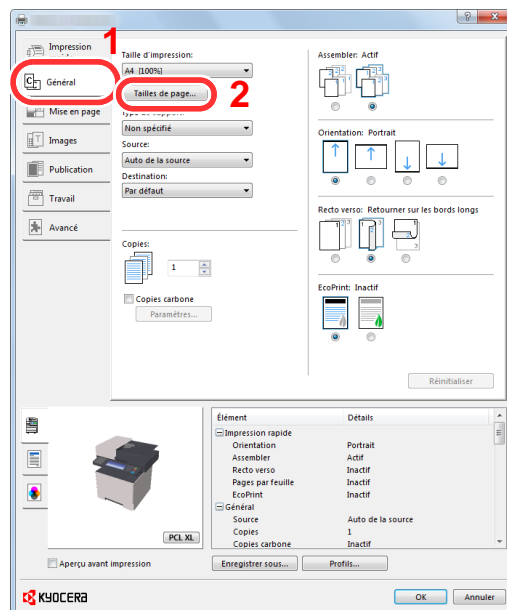

- 2 Cliquer sur le bouton [**Tailles de page...**].

3 Cliquer sur le bouton **[Ajouter]**.

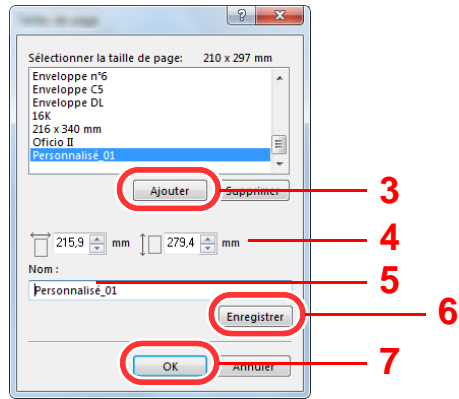

4 Saisir le format du papier.

5 Saisir le nom du papier.

6 Cliquer sur le bouton **[Enregistrer]**.

7 Cliquer sur le bouton **[OK]**.

8 Cliquer sur le bouton **[OK]**.

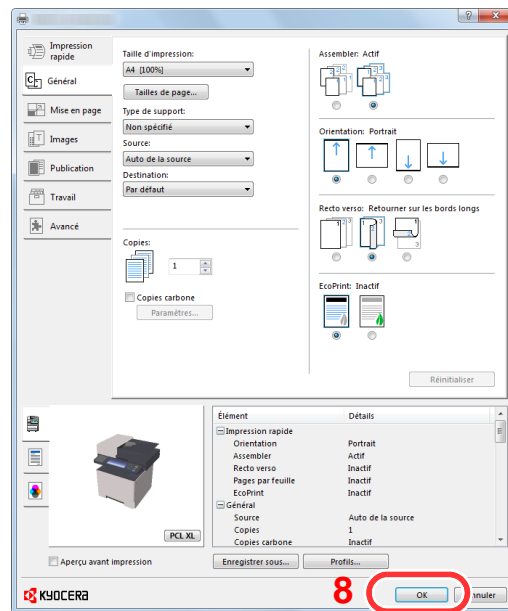

3 Afficher l'écran des paramètres d'impression

Cliquer sur **[Fichier]** et sélectionner **[Imprimer]** dans l'application.

4 Sélectionner le format de papier et le type de papier au format non standard.

- 1 Sélectionner la machine dans le menu « Imprimante » et cliquer sur le bouton **[Propriétés]**.

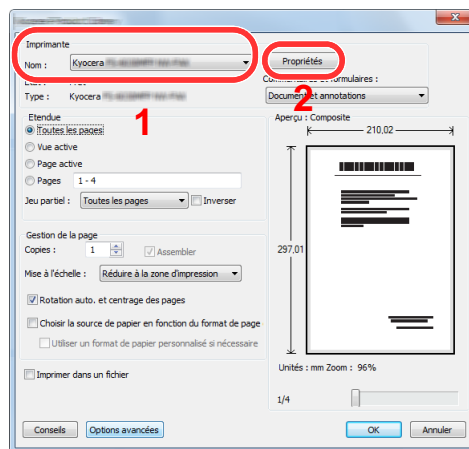

- 2 Sélectionner l'onglet **[Général]**.

- 3 Cliquer sur le menu « Taille d'impression » et sélectionner le format de papier enregistré à l'étape 2.

Pour imprimer sur des papiers spéciaux, par exemple papier épais ou transparents, cliquer sur le menu "Type de support" et sélectionner le type de support.

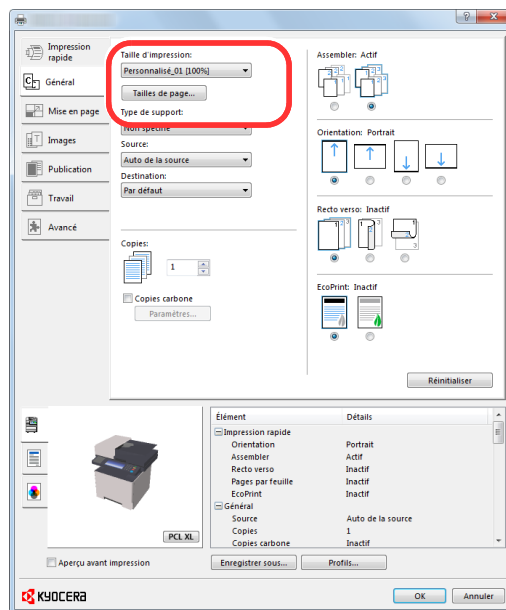

REMARQUE

En cas de chargement de carte ou d'enveloppe, sélectionner **[Carte]** ou **[Enveloppe]** dans le menu « Type de support ».

- 4 Sélectionner la source de papier dans le menu « Source ».
- 5 Cliquer sur le bouton **[OK]** pour revenir à la boîte de dialogue Imprimer.

5 Lancer l'impression

Cliquer sur le bouton **[OK]**.

Annulation de l'impression depuis un ordinateur

Pour annuler un travail d'impression exécuté depuis le pilote d'impression avant que l'imprimante commence l'impression, procéder comme suit :



REMARQUE

Lors de l'annulation de l'impression à partir de cette machine, se reporter à la section suivante :

➔ [Annulation de travaux \(page 5-22\)](#)

- 1 Effectuer un double clic sur l'icône de l'imprimante () affichée dans la barre des tâches du bureau Windows pour afficher une boîte de dialogue pour l'imprimante.
- 2 Cliquer sur le fichier dont l'impression doit être annulée et sélectionner [Annuler] dans le menu "Document".

Impression à partir du périphérique portatif

Cette machine prend en charge AirPrint, Google Cloud Print, Mopria et Wi-Fi Direct.

Selon le système d'exploitation pris en charge et l'application, il est possible d'imprimer le travail à partir de tout périphérique portatif ou ordinateur sans installer un pilote d'imprimante.

Impression avec AirPrint

AirPrint est une fonction d'impression incluse dans iOS 4.2 et les produits plus récents, ainsi que sur Mac OS X 10.7 et les produits plus récents.

Pour utiliser AirPrint, s'assurer que le paramètre AirPrint est activé dans Command Center RX.

➔ **Command Center RX User Guide**



Impression avec Google Cloud Print

Google Cloud Print est un service d'impression fourni par Google. Ce service permet à un utilisateur disposant d'un compte Google d'imprimer à partir d'une machine connectée à Internet.

La machine peut être configurée dans Command Center RX.

➔ **Command Center RX User Guide**



REMARQUE

Un compte Google est nécessaire pour utiliser Google Cloud Print. Le cas échéant, obtenir un compte Google.

Il est également nécessaire d'enregistrer à l'avance la machine avec le service Google Cloud Print. La machine peut être enregistrée à partir d'un ordinateur connecté au même réseau.

Impression avec Mopria

Mopria est une fonction d'impression standard incluse sur les produits avec la version Android 4.4 ou supérieure. Le service d'impression Mopria doit être installé et activé à l'avance.

Pour les détails sur l'utilisation, se reporter à un site web de Mopria Alliance.

Impression avec Wi-Fi Direct

Wi-Fi Direct est une norme de réseau local sans fil établie par Wi-Fi Alliance. Il s'agit d'une des fonctions du réseau local sans fil, sans un point d'accès au réseau local sans fil ou routeur pour réseau local sans fil, entre les périphériques pour communiquer directement sur une base de pair à pair.

La procédure d'impression avec Wi-Fi Direct est identique à celle pour les périphériques portatifs ordinaires.

Lors de l'utilisation d'un nom d'imprimante ou d'un nom Bonjour sur les paramètres du port des propriétés de l'imprimante, il est possible d'imprimer le travail en spécifiant le nom lors de la connexion Wi-Fi Direct.

Lors de l'utilisation d'une adresse IP pour le port, spécifier l'adresse IP de cette machine.

Impression des données sauvegardées sur l'imprimante

Il est possible d'enregistrer le travail d'impression dans la boîte des travaux de cette machine et de l'imprimer lorsqu'il est nécessaire.

Pour utiliser la boîte de travail stocké et la boîte de copie rapide, une carte mémoire SD/SDHC doit être installée dans le périphérique.

IMPORTANT

**Les données non cryptées sont enregistrées sur la carte mémoire SD/SDHC.
Faire attention lors de l'enregistrement de documents sensibles.**

REMARQUE

- Pour utiliser la boîte d'impression privée et la boîte d'épreuve avant impression, [**Param disque RAM**] doit être [Activé].
➔ [Paramètre disque RAM \(page 8-40\)](#)
- En cas d'utilisation d'une carte mémoire SD/SDHC pour utiliser une boîte de travaux, régler [**Param disque RAM**] sur [Désactivé].

Si des paramètres sont configurés dans l'onglet [**Travail**] du pilote d'imprimante, le travail d'impression sera enregistré dans la Boîte de travaux (mémoire) et l'impression peut être exécutée sur la machine.

Suivre la procédure ci-dessous lors de l'utilisation de la boîte des travaux.

Spécification de la boîte des travaux à partir d'un ordinateur et envoi du travail d'impression. ([page 4-12](#))



Utilisation du panneau de commande pour spécifier un fichier dans une boîte et l'imprimer.

Il est possible d'imprimer les documents à partir des boîtes suivantes.

- ➔ [Impression de documents à partir de la boîte Impression privée \(page 4-13\)](#)
- ➔ [Impression de document à partir de la boîte Travail stocké \(page 4-14\)](#)
- ➔ [Impression de document à partir de la boîte Copie rapide \(page 4-15\)](#)
- ➔ [Impression de document à partir de la boîte Épreuve \(page 4-16\)](#)

Spécification de la boîte des travaux à partir d'un ordinateur et stockage du travail

- 1 Cliquer sur [Fichier] et sélectionner [Imprimer] dans l'application.
La boîte de dialogue Imprimer s'affiche.
- 2 Sélectionner la machine dans le menu « Nom ».
- 3 Cliquer sur le bouton [Propriétés].
La boîte de dialogue Propriétés s'affiche.
- 4 Cliquer sur l'onglet [Travail] et cocher la case [Mise en mémoire des travaux (e-MPS)] pour définir la fonction.



REMARQUE

Pour plus d'information sur l'utilisation du logiciel du pilote d'imprimante, se reporter au document suivant :

➔ **Printer Driver User Guide**

Impression de documents à partir de la boîte Impression privée

L'option Travail privé permet de configurer un travail afin qu'il ne soit pas imprimé avant l'utilisation de la machine. Lors de l'envoi du travail à partir de l'application, il suffit de spécifier un code d'accès à 4 chiffres au niveau du pilote d'imprimante. Pour lancer le travail, il est nécessaire de saisir ce code d'accès sur le panneau de commande, ce qui assure la confidentialité de l'impression. Les données seront supprimées à la fin de l'impression ou lors de la mise hors tension de la machine.

- 1 Afficher l'écran.
 - 1 Touche **[Accueil]** > **[Boîte travaux]**
 - 2 Sélectionner **[Travail imprimé/stocké en privé]**.
 - 3 Sélectionner l'auteur du document.

- 2 Imprimer le document.
 - 1 Sélectionner le document à imprimer > **[Imprimer]**
 - 2 Entrer le code d'accès.
 - 3 Indiquer le nombre d'exemplaires souhaité.
 - 4 Sélectionner **[OK]**.

L'impression démarre.
À la fin de l'impression, le Travail privé est automatiquement supprimé.

Suppression des documents stockés dans la boîte Impression privée

- 1 Afficher l'écran.
 - 1 Touche **[Accueil]** > **[Boîte travaux]**
 - 2 Sélectionner **[Travail imprimé/stocké en privé]**.
 - 3 Sélectionner l'auteur du document.

- 2 Supprimer le document.

Sélectionner le document à supprimer > **[🗑️]** > Entrer le code d'accès

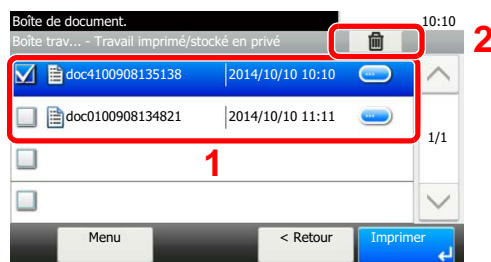

Le document est supprimé.

Impression de document à partir de la boîte Travail stocké

L'option Travail stocké permet d'enregistrer sur la machine les données d'impression envoyées depuis l'application. Il est possible de définir un code d'accès si nécessaire. Si un code d'accès est défini, saisir le code d'accès lors de l'impression. Les données d'impression seront stockées dans la boîte Travail stocké après l'impression. Cela permet d'imprimer plusieurs fois les données d'impression.

- 1 Afficher l'écran.
 - 1 Touche **[Accueil]** > **[Boîte travaux]**
 - 2 Sélectionner **[Travail imprimé/stocké en privé]**.
 - 3 Sélectionner l'auteur du document.
- 2 Imprimer le document.
 - 1 Sélectionner le document à imprimer > **[Imprimer]**



REMARQUE

Si le document est protégé par un code d'accès, l'écran de saisie du mot de passe s'affiche. Entrer le mot de passe à l'aide des touches numériques.

- 2 Indiquer le nombre d'exemplaires souhaité.
- 3 Sélectionner **[OK]**.

L'impression démarre.

Suppression des documents stockés dans la boîte Travail stocké

- 1 Afficher l'écran.
 - 1 Touche **[Accueil]** > **[Boîte travaux]**
 - 2 Sélectionner **[Travail imprimé/stocké en privé]**.
 - 3 Sélectionner l'auteur du document.
- 2 Supprimer le document.
 - 1 Sélectionner le document à supprimer > **[🗑️]**

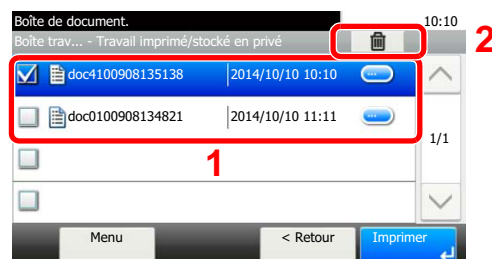

- 2 Sélectionner **[Oui]**.

Le document est supprimé.



REMARQUE

Si le document est protégé par un code d'accès, l'écran de saisie du mot de passe s'affiche. Entrer le mot de passe à l'aide des touches numériques.

Impression de document à partir de la boîte Copie rapide

La fonction Copie rapide permet d'imprimer des exemplaires supplémentaires d'un document déjà imprimé. L'activation de l'option Copie rapide et l'impression d'un document via le pilote d'imprimante permet de stocker les données d'impression dans la Boîte des travaux Copie rapide. Si des impressions supplémentaires sont requises, il est possible de réimprimer à partir de l'écran tactile. Par défaut, 32 documents peuvent être stockés au maximum. Si la machine est mise hors tension, tous les travaux stockés sont supprimés.

REMARQUE

- Lorsque le nombre de travaux atteint la limite, le travail le plus ancien sera écrasé par le nouveau travail.
- Pour économiser de l'espace dans la boîte, il est possible de configurer le nombre maximum de travaux stockés.

➔ [Stock trav pr cop rapide \(page 8-24\)](#)

- 1 Afficher l'écran.
 - 1 Touche [**Accueil**] > [**Boîte travaux**]
 - 2 Sélectionner [**Copie rapide/Epreuve**].
 - 3 Sélectionner l'auteur du document.
- 2 Imprimer le document.
 - 1 Sélectionner le document à imprimer > [**Imprimer**]
 - 2 Indiquer le nombre d'exemplaires souhaité.
 - 3 Sélectionner [**OK**].
L'impression démarre.

Suppression des documents stockés dans la boîte Copie rapide

- 1 Afficher l'écran.
 - 1 Touche [**Accueil**] > [**Boîte travaux**]
 - 2 Sélectionner [**Copie rapide/Epreuve**].
 - 3 Sélectionner l'auteur du document.
- 2 Supprimer le document.
 - 1 Sélectionner le document à supprimer > []

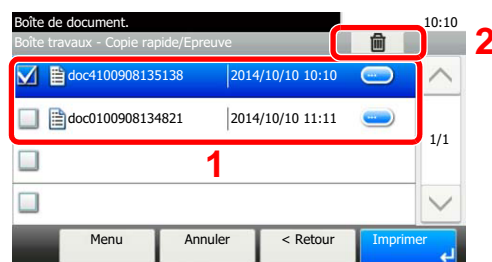

- 2 Sélectionner [**Oui**].
Le document est supprimé.

Impression de document à partir de la boîte Épreuve

La fonction Vérification avant impression permet de générer une épreuve unique de plusieurs travaux d'impression et de mettre en attente l'impression des exemplaires suivants. L'impression multiple avec l'option Vérification avant impression via le pilote d'imprimante permet de n'imprimer qu'un seul exemplaire et de conserver le document dans la Boîte des travaux. Pour imprimer les exemplaires suivants, utiliser l'écran tactile. Il est possible de modifier le nombre d'exemplaires à imprimer.

- 1 Afficher l'écran.
 - 1 Touche [**Accueil**] > [**Boîte travaux**]
 - 2 Sélectionner [**Copie rapide/Epreuve**].
 - 3 Sélectionner l'auteur du document.
- 2 Imprimer le document.
 - 1 Sélectionner le document à imprimer > [**Imprimer**]
 - 2 Indiquer le nombre d'exemplaires souhaité.
 - 3 Sélectionner [**OK**].

L'impression démarre.

Suppression des documents stockés dans la boîte Épreuve

- 1 Afficher l'écran.
 - 1 Touche [**Accueil**] > [**Boîte travaux**]
 - 2 Sélectionner [**Copie rapide/Epreuve**].
 - 3 Sélectionner l'auteur du document.
- 2 Supprimer le document.
 - 1 Sélectionner le document à supprimer > []

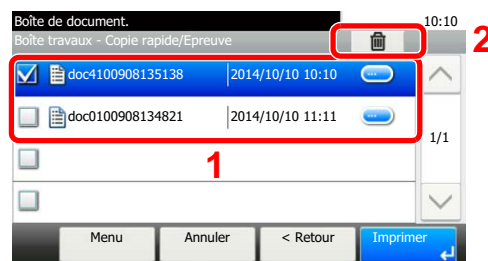

- 2 Sélectionner [**Oui**].

Le document est supprimé.

Surveillance du statut de l'imprimante (Status Monitor)

Status Monitor surveille l'état de l'imprimante et fournit une fonction de création de rapport continue.



REMARQUE

Lors de l'activation de Status Monitor, vérifier l'état ci-dessous.

- KX DRIVER est installé.
- [Enhanced WSD] ou [Enhanced WSD over SSL] est activé.

➔ [Réseau \(page 8-29\)](#)

Accès à Status Monitor

Status Monitor démarre également lorsqu'une impression est lancée.

Quitter Status Monitor

Utilisez l'une des méthodes indiquées ci-dessous pour quitter Status Monitor.

- Quitter manuellement :
Cliquer sur l'icône des paramètres et sélectionner Quitter dans le menu pour quitter Status Monitor.
- Quitter automatiquement :
Status Monitor se ferme automatiquement au bout de 7 minutes d'inactivité.

Aperçu rapide de l'état

L'état de l'imprimante est affiché à l'aide des icônes. Cliquer sur le bouton Développer pour afficher les informations détaillées.

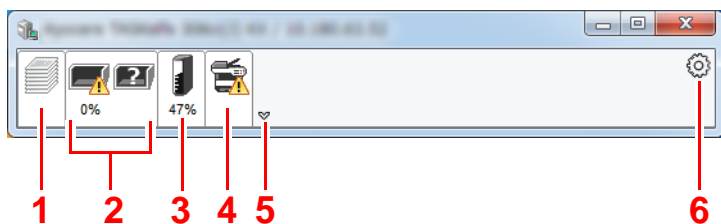

- 1 Onglet Progression impression
- 2 Onglet État bac à papier
- 3 Onglet État cartouche
- 4 Onglet Alerte
- 5 Bouton Développer
- 6 Icône Paramètres

Cliquer sur chaque onglet icône pour afficher les informations détaillées.

Onglet Progression impression

Affiche l'état des travaux d'impression.

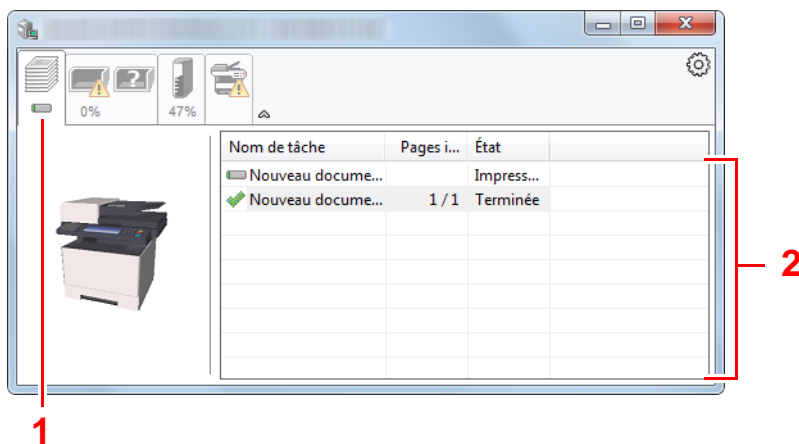

- 1 Icône d'état
- 2 Liste des travaux

Sélectionner un travail dans la liste. Il peut être annulé en utilisant le menu affiché avec un clic droit.

Onglet État bac à papier

Affiche les informations sur le papier dans l'imprimante et sur la quantité de papier restant.

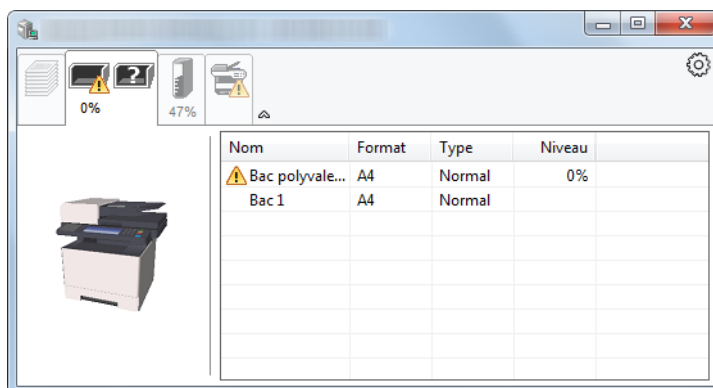

Onglet État cartouche

Affiche la quantité de toner restant.

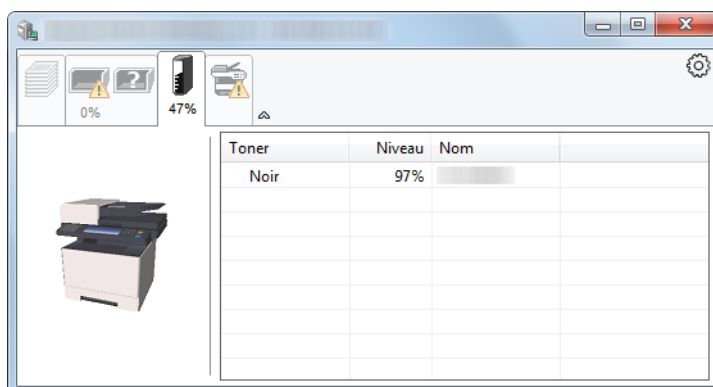

Onglet Alerte

Si une erreur se produit, un avis est affiché avec une image en 3D et un message.

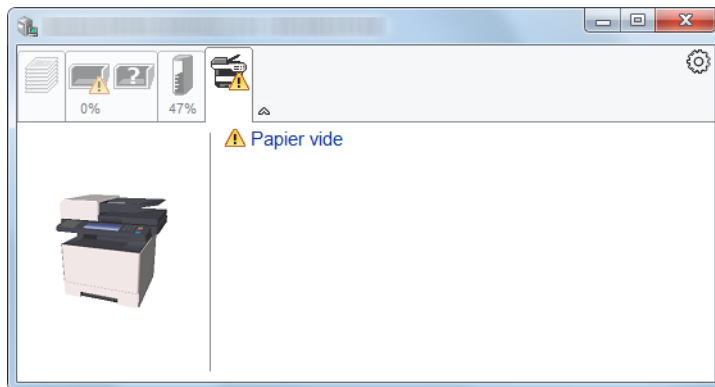

Menu contextuel de Status Monitor

Le menu suivant s'affiche en cliquant sur l'icône Paramètres.

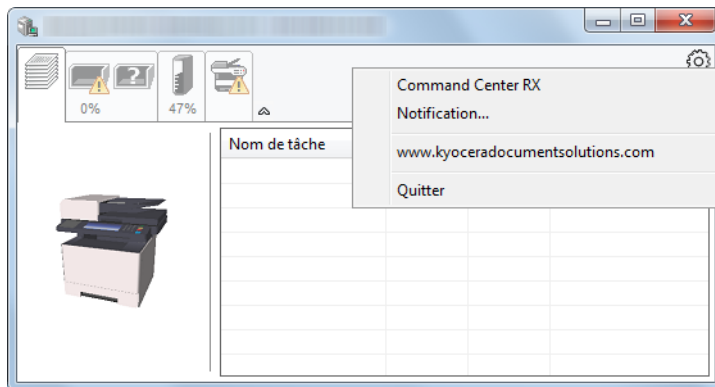

- **Command Center RX**
Si l'imprimante est connectée à un réseau TCP/IP et possède sa propre adresse IP, utiliser un navigateur Web pour accéder à Command Center RX et modifier ou vérifier les paramètres du réseau. Ce menu ne s'affiche lors de l'utilisation d'une connexion USB.
➔ **Command Center RX User Guide**
- **Notification...**
Permet de régler l'affichage de Status Monitor.
➔ [Paramètres de notification de Status Monitor \(page 4-20\)](#)
- **www.kyoceradocumentsolutions.com**
Ouvrir notre site web.
- **Quitter**
Quitter Status Monitor.

Paramètres de notification de Status Monitor

Cliquer sur l'icône des paramètres pour afficher les événements valides dans l'écran de notification de Status Monitor.

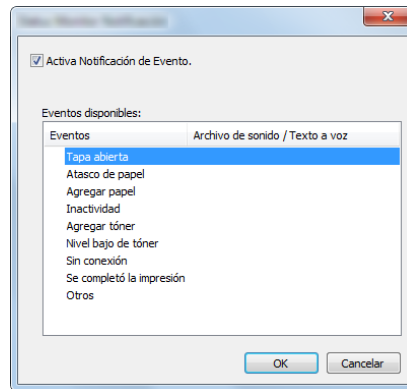

Sélectionner si la notification est effectuée lorsqu'une erreur dans la liste d'événements se produit.

- 1 Sélectionner Active la notification d'événement.
Si ce paramètre est réglé sur Désactivé, Status Monitor ne démarre pas même si l'impression est exécutée.
- 2 Sélectionner un événement à utiliser avec la fonction de synthèse vocale dans les Événements disponibles.
- 3 Cliquer sur la colonne Fichier son / Synthèse vocale.
Cliquez sur le bouton Parcourir (...) pour obtenir une notification avec un fichier son.

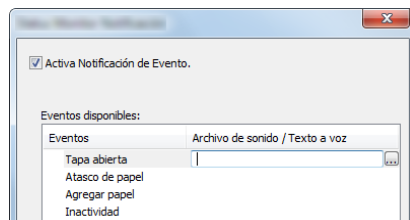

REMARQUE

Le format de fichier disponible est WAV.

Lors de la personnalisation des textes du message à lire sur l'écran avec la synthèse vocale, saisir les textes dans la case de texte.

Configuration Tool

Il est possible d'utiliser Configuration Tool pour vérifier et modifier les paramètres sur la machine.

Accès à Configuration Tool

1 Insérer le DVD.

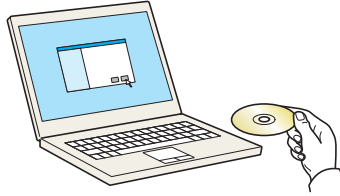

REMARQUE

- L'installation sur Windows doit être effectuée par un utilisateur connecté avec des droits d'administrateur.
- Si la boîte de dialogue "Assistant Ajout de nouveau matériel détecté" s'affiche, sélectionner **[Annuler]**.
- Si l'écran d'exécution automatique s'affiche, cliquer sur **[Exécuter setup.exe]**.
- Si la fenêtre de gestion de compte utilisateur s'affiche, cliquer sur **[Oui]** (**[Autoriser]**).

2 Afficher l'écran.

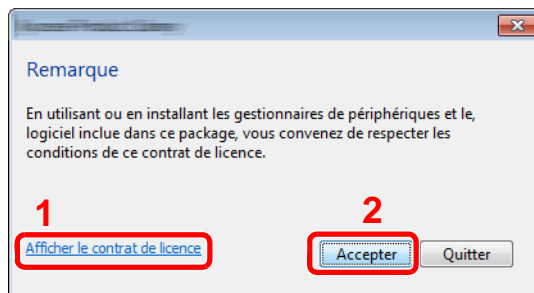

- 1 Cliquer sur **[Afficher le contrat de licence]** et lire de contrat de licence.
- 2 Cliquer sur **[Accepter]**.

3 Sélectionner [Entretien].

4 [Configuration Tool] > [Exécuter]

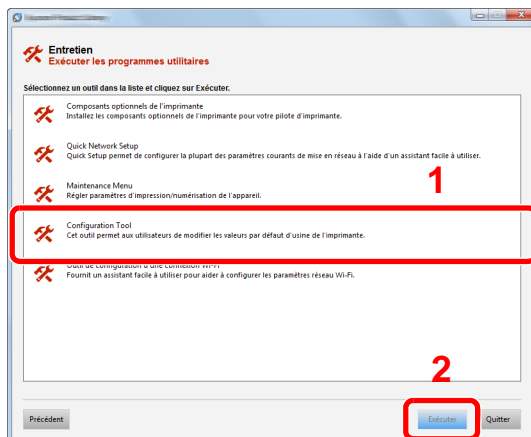

5 Sélectionner les pilotes de la machine. > [OK]

La fenêtre de Configuration Tool s'affiche.

Quitter Configuration Tool

Utiliser l'une des méthodes indiquées ci-dessous pour quitter Configuration Tool.

- Quitter en utilisant le bouton Fermer :

Cliquer sur  en haut à droite de la fenêtre de Configuration Tool.

- Quitter en utilisant le bouton OK ou Annuler :

Cliquer sur OK pour quitter Configuration Tool après avoir appliqué les paramètres modifiés à l'imprimante. Cliquer sur Annuler pour quitter Configuration Tool sans appliquer les paramètres modifiés à l'imprimante.

Écran des paramètres de Configuration Tool

Paramètres par défaut de la machine

Configurer les paramètres par défaut du pilote d'imprimante et la fonction d'économie d'énergie de la machine.

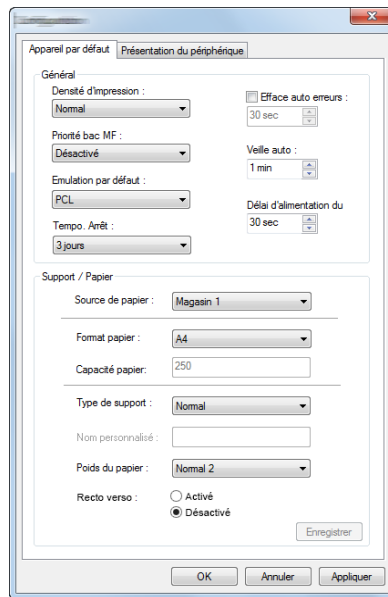

Élément	Description
Densité impress.	Cette fonction permet de régler la densité d'impression. Valeur : Clair, Moyen clair, Normal, Moyen sombre, Sombre
Priorité bac MF	Si le papier est placé dans le by-pass, il est possible de donner la priorité au by-pass pour le chargement du papier. Valeurs Désactivé : Les paramètres du pilote d'imprimante sont suivis. Alim. Auto : Si Auto est sélectionné dans le pilote d'imprimante et s'il y a du papier dans le by-pass, l'alimentation du papier sera effectuée à partir du by-pass. Toujours : S'il y a du papier dans le by-pass, l'alimentation du papier sera effectué à partir du by-pass quel que soit le réglage du pilote d'imprimante.
Émulation par défaut	Sélectionner l'émulation de la machine en cas de commande par d'autres imprimantes. Valeurs : Line Printer, IBM Proprinter, EPSON LQ-850, PCL 6, KPDL, KPDL(Auto)
Temporisation d'arrêt (modèles pour l'Europe)	Sélectionner si la machine doit être mise hors tension automatiquement après une période d'inactivité. Valeur : 1 heure, 2 heures, 3 heures, 4 heures, 5 heures, 6 heures, 9 heures, 12 heures, 1 Jour, 2 Jours, 3 Jours, 4 Jours, 5 Jours, 6 Jours, 1 semaine
Correction d'erreur auto	En cas d'erreur lors du traitement, le traitement s'arrête et attend une action de la part de l'utilisateur. Le mode Correction d'erreur automatique permet de corriger automatiquement l'erreur après un délai prédéfini. Valeur : Désactivé, Activé
Veille auto	Définir le délai avant le passage en veille. Valeur Pour l'Europe 1 à 120 minutes (par incréments de 1 minute) Sauf pour l'Europe 1 à 240 minutes (par incréments de 1 minute)

Élément	Description
Délai saut de page	<p>Lors de la réception de données de l'ordinateur, la machine doit parfois attendre si aucune information ne permet d'identifier le fait que la dernière page ne comporte pas de données à imprimer. Une fois le délai prédéfini écoulé, la machine sort automatiquement le papier. Le délai varie de 5 à 495 secondes.</p> <p>Valeur : 5 à 495 secondes (par pas de 5 secondes)</p>
Source du papier	<p>Sélectionner la source de papier par défaut.</p> <p>Valeurs : By-pass, Magasin 1 (à 3)</p> <p> REMARQUE</p> <p>[Magasin 2] à [Magasin 3] est affiché lorsque le chargeur de papier en option est installé.</p>
Format papier	<p>Sélectionner le format de papier à utiliser.</p> <p>Valeurs :</p> <p>Magasin 1 (à 3) : Letter, Legal, Statement, Executive, A4, A5, A5-R, A6, Folio, B5 (JIS), ISO B5, Oficio II, 216 x 340 mm, 16K, Perso</p> <p>Bac MF : Letter, Legal, Statement, Executive, A4, A5, A5-R, A6, B6, Folio, B5 (JIS), ISO B5, Enveloppe #10, Enveloppe #9, Enveloppe #6, Enveloppe Monarch, Enveloppe C5, Enveloppe DL, Oficio II, 216 x 340 mm, 16K, Hagaki (Carte), OufukuHagaki (Carte-réponse), Youkei 2, Youkei 4, Perso</p>
Capacité en papier	<p>Afficher le nombre maximum de feuilles pouvant être chargées dans la source de papier sélectionnée.</p>
Type de support	<p>Sélectionner le type de support du papier à utiliser.</p> <p>Valeurs : Normal, Transparent, Préimprimé, Étiquettes, Relié, Recyclé, Vélin, Rugueux, En-tête, Couleur, Perforé, Enveloppe, Carte, Épais, Haute qualité, Perso 1 à 8</p> <p> REMARQUE</p> <p>Il est possible de sélectionner [Perso 1] à [Perso 8] pour modifier le nom du type de papier et les paramètres d'impression recto verso.</p>
Nom personnalisé	<p>Lorsque [Perso 1] à [Perso 8] est sélectionné dans "Type de support", il est possible d'assigner un nom au type de papier défini. Les noms doivent compter 16 caractères maximum.</p>
Recto verso	<p>Lorsque [Perso 1] à [Perso 8] est sélectionné dans "Type de support", il est possible de sélectionner les paramètres d'impression recto verso.</p> <p>Valeur : Désactivé, Activé</p>
Grammage	<p>Définir le grammage (épaisseur) du type de papier sélectionné dans "Type de support".</p> <p>Valeur : Fin, Normal 1 à 3, Epais 1 à 3, Très épais</p>

Vue d'ensemble de la machine

Afficher les informations de la machine.

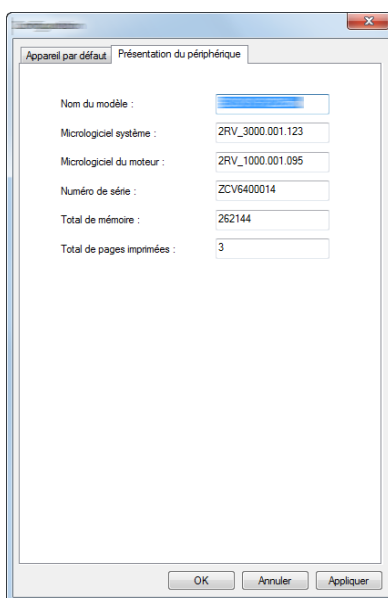

Élément	Description
Nom du modèle	Affiche le nom du modèle de la machine.
Micrologiciel système	Affiche la version du micrologiciel du système de la machine.
Micrologiciel du moteur	Affiche la version du micrologiciel du moteur de la machine.
Numéro de série	Affiche le numéro de série de la machine.
Total de mémoire	Affiche la capacité de mémoire de la machine en octets.
Total de pages imprimées	Affiche le nombre total de pages imprimées sur la machine.

5 Opérations sur la machine

Ce chapitre aborde les sujets suivants :

Chargement des originaux	5-3	Envoi d'un document vers un dossier sur un serveur FTP	5-29
Mise en place des originaux sur la glace d'exposition	5-3	Numérisation avec TWAIN ou WIA	5-32
Chargement des originaux dans le chargeur de documents	5-4	Configuration des paramètres avant l'envoi	5-32
Chargement du papier dans le by-pass	5-7	Numérisation d'un document en utilisant une application	5-32
Favoris	5-10	Méthode d'envoi utile	5-33
Enregistrement de favori en utilisant le mode assistant	5-11	Numérisation WSD	5-34
Enregistrement de favori en utilisant le mode programme	5-12	Installation du logiciel pilote	5-34
Rappel de favori en utilisant le mode assistant	5-13	Numérisation WSD	5-35
Rappel de favori en utilisant le mode programme	5-14	Numérisation avec File Management Utility	5-37
Modification de favori	5-14	Configuration des paramètres avant l'envoi	5-37
Suppression de favori	5-14	Rappel d'un favori configuré dans FMU	5-37
Application	5-15	Utilisation du serveur de fax pour envoyer un fax (transmission par serveur de fax)	5-38
Installation des applications	5-15	Configuration des paramètres avant l'envoi	5-38
Activation des applications	5-16	Utilisation du serveur de fax pour envoyer un fax	5-38
Désactivation des applications	5-17	Envoi vers différents types de destinataires (Envoi multiple)	5-40
Désinstallation des applications	5-18	Envoi personnel (E-mail)	5-41
Enregistrement de raccourcis	5-19	Configuration des paramètres avant l'envoi	5-41
Ajout de raccourcis	5-19	Envoi d'un document à l'adresse e-mail de l'utilisateur connecté	5-41
Modification de raccourcis	5-20	Annulation de travaux d'envoi	5-42
Suppression de raccourcis	5-20	Gestion de destination	5-43
Copie	5-21	Spécification de la destination	5-43
Utilisation de base	5-21	Sélection dans le carnet d'adresses	5-44
Annulation de travaux	5-22	Sélection dans le carnet d'adresses externe	5-46
Méthode d'envoi fréquemment utilisée	5-23	Sélection par touche unique	5-47
Envoi de document par e-mail	5-24	Vérification et modification des destinations	5-47
Configuration des paramètres avant l'envoi	5-24	Écran de confirmation des destinations	5-48
Envoi de document numérisé par e-mail	5-24	Rappeler	5-49
Envoi de document vers un dossier partagé désiré sur un ordinateur (Envoyer vers PC)	5-26	Comment utiliser la fonction fax	5-50
Configuration des paramètres avant l'envoi	5-26	Utilisation des boîtes de document	5-51
Envoi de document au dossier partagé désiré sur un ordinateur	5-26	Présentation de la Boîte des travaux	5-51
Envoi d'un document vers un dossier sur un serveur FTP (Scan to FTP)	5-29		
Configuration des paramètres avant l'envoi	5-29		

Présentation de la Boîte Mémoire	
amovible	5-51
Boîte de sous-adresse/Boîte Polling .	5-51
Opération en utilisant la mémoire USB	
amovible	5-52
Impression de documents	
stockés en mémoire USB amovible ..	5-52
Enregistrement du document dans	
la mémoire USB (numérisation vers	
USB)	5-54
Vérifier les informations de la	
mémoire USB	5-55
Retrait de la mémoire USB	5-55

Chargement des originaux

Charger les originaux sur la glace d'exposition ou le chargeur de documents, selon le format d'original, le type, le volume et la fonction.

- Glace d'exposition : Placer la feuille, le livre, les cartes postales et les enveloppes.
- Chargeur de documents : Placer les originaux multiples. Il est aussi possible de placer les originaux recto verso.

Mise en place des originaux sur la glace d'exposition

Il est possible de placer des livres ou des magazines sur la glace en tant qu'originaux en plus des feuilles habituelles.

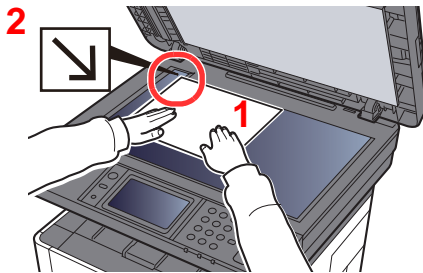

- 1 Placer la face à numériser vers le bas.
- 2 Aligner contre les plaques d'indication du format de l'original avec le coin arrière gauche comme point de repère.



REMARQUE

Pour plus de détails sur l'orientation des originaux, se reporter à :

➔ [Orientation de l'original \(page 6-18\)](#)

Lors du placement des enveloppes ou cartes sur la glace d'exposition

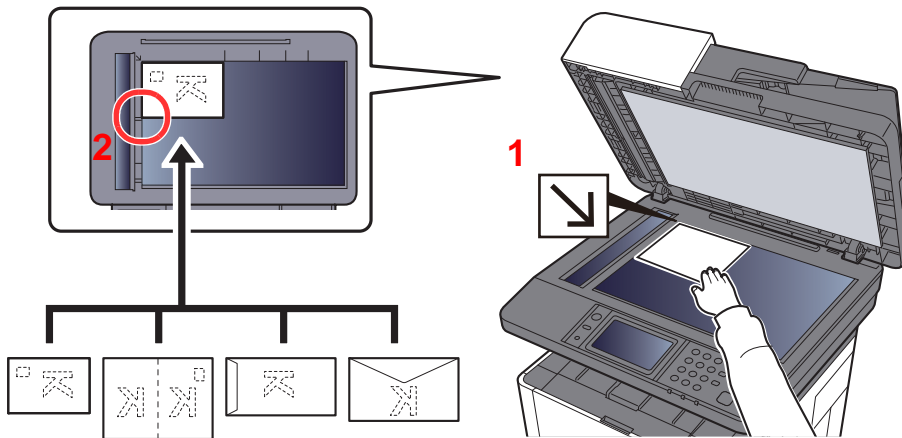

- 1 Placer la face à numériser vers le bas.
- 2 Aligner contre les plaques d'indication du format de l'original avec le coin arrière gauche comme point de repère.



REMARQUE

Pour la procédure de chargement des enveloppes ou des cartes, se reporter à :

➔ [Lors du chargement d'enveloppes ou de carte dans le by-pass \(page 5-9\)](#)



ATTENTION

afin d'éviter tout risque de blessure, ne pas laisser le processeur de document ouvert.

✔ IMPORTANT

- **Ne pas forcer sur le processeur de document lors de sa fermeture. Une pression excessive risquerait de briser la glace d'exposition.**
- **Lors du placement de livres ou de magazines sur la machine, relever le chargeur de document en position ouverte.**

Chargement des originaux dans le chargeur de documents

Le processeur de document numérise automatiquement chaque feuille de plusieurs originaux. Les deux côtés des originaux recto verso sont numérisés.

Le chargeur de documents prend en charge les types d'originaux suivants.

Poids	50 à 160 g/m ² (Recto verso* ¹ : 50 à 160 g/m ²)
Formats	Folio (Legal) maximum à A6 (Statement) minimum
Nombre de feuilles	Papier normal (80 g/m ²) : 50 feuilles ou moins (mélange de formats d'originaux : 50 feuilles) Papier épais (120 g/m ²) : 25 feuilles ou moins

*1 Uniquement sur les modèles avec une fonction de numérisation recto verso.

Le chargeur de documents ne prend pas en charge les types d'originaux suivants. Sinon, les originaux peuvent se coincer ou le chargeur de documents peut se salir.

- Originaux comportant des trombones ou des agrafes (retirer les trombones ou les agrafes et lisser les plis éventuels avant le chargement. Dans le cas contraire, les originaux peuvent se coincer).
- Originaux avec ruban adhésif ou colle
- Originaux découpés
- Original tuilé
- Originaux avec des plis (redresser les plis avant le chargement. Dans le cas contraire, les originaux peuvent se coincer).
- Papier carbone
- Papier froissé

✔ IMPORTANT

- **Avant de charger des originaux, vérifier qu'il n'y a aucun original dans la table d'éjection des originaux. Si des originaux sont laissés sur la table d'éjection, des bourrages papier risquent de se produire lors du chargement d'autres originaux.**
- **Ne pas donner de coup sur la capot supérieur du chargeur de documents, par exemple en alignant les originaux sur le capot supérieur. Cela peut provoquer une erreur du chargeur de documents.**

- 1 Ouvrir le plateau des originaux et ajuster les guides de largeur de l'original.

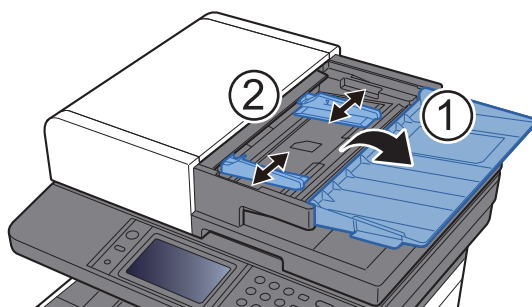

- 2 Mettre en place les originaux.

- 1 Placer le côté à numériser (ou le premier côté des originaux recto verso) vers le haut. Glisser le plus possible le bord d'attaque dans le processeur de document.

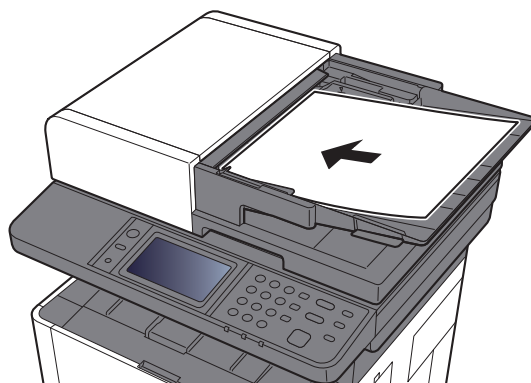

 **REMARQUE**

Pour plus de détails sur l'orientation des originaux, se reporter à :

➔ [Orientation de l'original \(page 6-18\)](#)

✔ **IMPORTANT**

Vérifier que les guides de largeur de l'original sont en contact avec l'original. S'il y a un interstice, ajuster à nouveau les guides de largeur de l'original. L'interstice peut causer un bouchage.

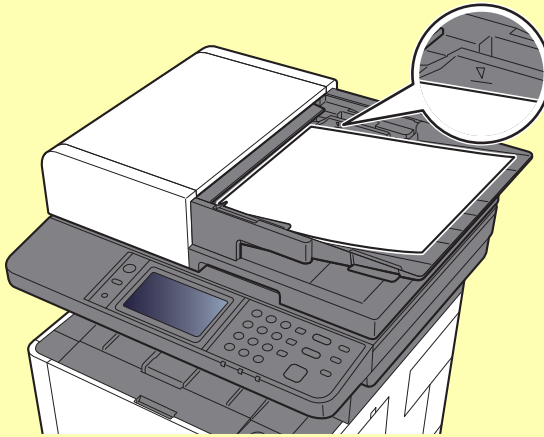

Vérifier que les originaux ne dépassent pas l'indicateur de niveau. S'ils dépassent le niveau maximum, ils risquent de provoquer un bouchage.

Les originaux perforés ou comportant des traits de prédécoupage doivent être chargés de manière à ce que les perforations ou les pointillés de coupe soient lus en dernier (pas en premier).

- 2 Ouvrir la butée d'original pour adapter le format d'original défini (format d'original : Folio/Legal).

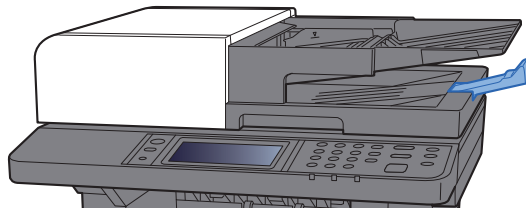

Chargement du papier dans le by-pass

Pour plus de détails sur les formats de papier pris en charge, se reporter à la section suivante :

➔ [Choix du papier approprié \(page 11-12\)](#)

Pour le réglage du type de papier, se reporter à la section suivante :

➔ [Config. type de support \(page 8-17\)](#)

S'assurer d'utiliser le by-pass lors de l'impression sur papier spécial.

✔ IMPORTANT

- En cas d'utilisation d'un grammage de 106 g/m² ou plus, régler le type de support sur Épais et régler le grammage du papier utilisé.
- Retirer chaque transparent du plateau interne au fur et à mesure qu'il est imprimé. Laisser les transparents dans le plateau interne pourrait causer un bouchage papier.

La capacité du by-pass est la suivante.

- Papier normal (80 g/m²) ou papier recyclé : 100 feuilles
- Papier épais (209 g/m²) : 5 feuilles
- Papier épais (157 g/m²) : 5 feuilles
- Papier épais (104,7 g/m²) : 70 feuilles
- Hagaki (Carte) : 15 feuilles
- Enveloppe DL, Enveloppe C5, Enveloppe #10, Enveloppe #9, Enveloppe #6 3/4, Enveloppe Monarch, Youkei 4, Youkei 2 : 5 feuilles
- Transparents : 1 feuille

💡 REMARQUE

- Lors du chargement de formats personnalisés, entrer le format du papier conformément à la section suivante :
➔ [Paramètres du papier \(page 8-15\)](#)
- Lors de l'utilisation de papier spécial comme les transparents ou le papier épais, sélectionner le type de support en se reportant à la section suivante :
➔ [By-pass \(page 8-11\)](#)

1 Ouvrir le by-pass.

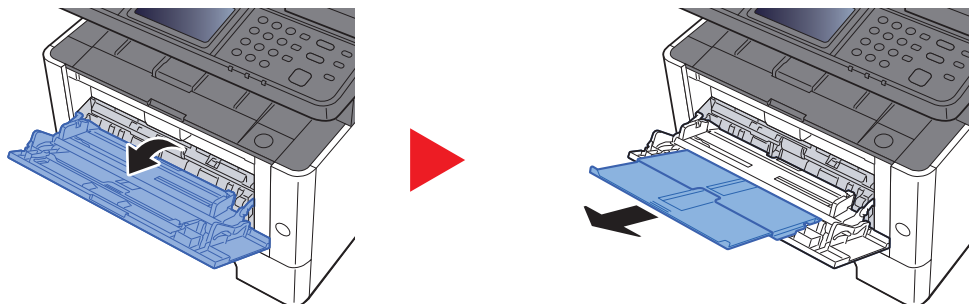

2 Régler le format du by-pass.

Les formats de papier sont indiqués sur le by-pass.

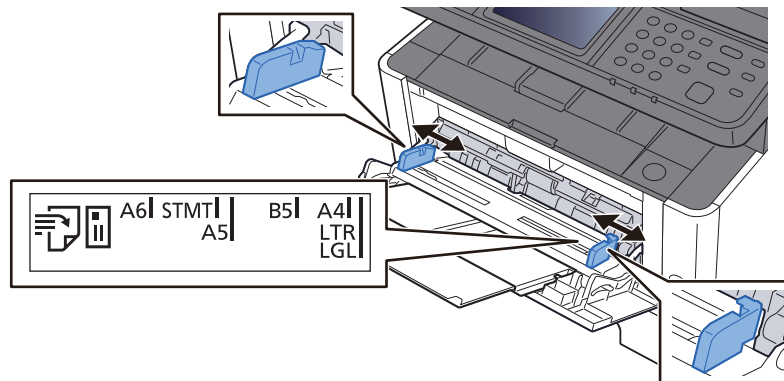

3 Charger du papier.

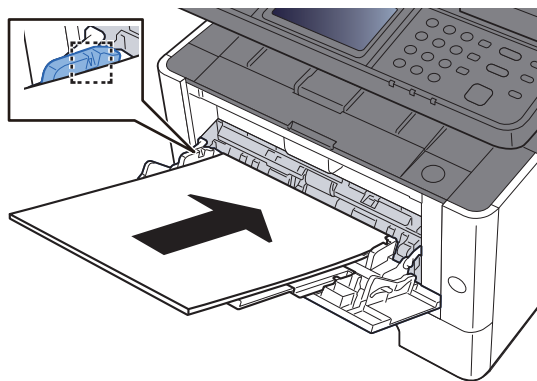

Insérer le papier dans le bac le long des guides jusqu'à ce qu'il se bloque.

Après avoir retiré le papier neuf de l'emballage, déramer le papier avant de le charger dans le by-pass.

➔ [Précautions pour le chargement du papier \(page 3-2\)](#)

✔ IMPORTANT

- Lors du chargement du papier, tenir la face à imprimer vers le haut.
- Le papier tuilé doit être redressé avant l'utilisation.
- Lors du chargement du papier dans le by-pass, vérifier qu'il ne reste pas de papier d'un travail précédant dans le bac avant de charger le papier. S'il reste une petite quantité de papier dans le by-pass et que l'on souhaite en ajouter, retirer d'abord le papier restant du bac et l'ajouter au nouveau papier avant de recharger le papier dans le bac.
- S'il y a un intervalle entre le papier et les guides de largeur de papier, régler les guides en fonction du papier afin d'éviter une alimentation de travers et des bourrages papier.
- Vérifier que le papier chargé ne dépasse pas les limites de chargement.

4 Spécifier le type de papier chargé dans le by-pass à l'aide du panneau de commande.

➔ [By-pass \(page 8-11\)](#)

Lors du chargement d'enveloppes ou de carte dans le by-pass

Charger le papier avec la face à imprimer vers le haut. Pour la procédure d'impression, se reporter au document suivant :

➔ [Printer Driver User Guide](#)

Exemple : Lors de l'impression de l'adresse.

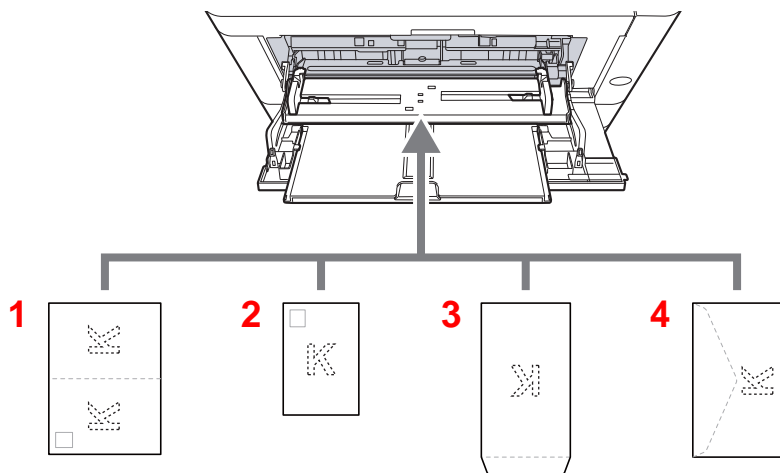

- 1 Oufukuhagaki (Carte-réponse)
- 2 Hagaki (Carte)
- 3 Enveloppes au format portrait
- 4 Enveloppes au format paysage

✔ IMPORTANT

- Utiliser du papier Oufukuhagaki (carte réponse) déplié.
- Le mode de chargement des enveloppes (orientation et face à imprimer) dépend du type d'enveloppe. Vérifier le sens du chargement car toute erreur risque d'entraîner une impression dans le mauvais sens ou sur le mauvais côté.

💡 REMARQUE

Lors de chargement d'enveloppes dans le by-pass, sélectionner le type d'enveloppe conformément à la section suivante :

➔ [Paramètres magasin/bac MF \(page 8-10\)](#)

Favoris

Les fonctions souvent utilisées peuvent être enregistrées dans les favoris pour être rappelées plus facilement.

Les fonctions suivantes sont pré-enregistrées sur cette machine. Il est possible de supprimer ces fonctions, ainsi que d'enregistrer de nouvelles fonctions.

Nom des favoris	Description	Enregistrement par défaut
ID Card Copy	Cette fonction permet de copier un permis de conduire ou une carte d'assurance. Lors de la numérisation du recto et du verso de la carte, les deux côtés seront combinés et copiés sur une seule feuille.	<ul style="list-style-type: none"> Fonctions de copie Mode Programme Combiner : [2 en 1] Numérisation continue : [Activé] Format d'origine : [A5/Statement] Sélection du papier : Magasin 1 Zoom : [Zoom auto]
Paper Saving Copy	Utiliser cette option pour réduire l'utilisation du papier. La combinaison de page et la copie recto verso peuvent être définies en suivant l'écran.	<ul style="list-style-type: none"> Fonctions de copie Mode Assistant Combiner : [2 en 1] Recto verso/Original : [Recto] Recto verso : [Recto>> Recto verso] Sélection du papier : Magasin 1 Copies : 1
Scan to PC (Address Entry)	Utiliser cette option pour envoyer l'image vers un dossier partagé sur un ordinateur ou vers un dossier de serveur FTP. Les paramètres comme la destination et la sélection de couleur peuvent être définis en suivant l'écran.	<ul style="list-style-type: none"> Fonctions d'envoi Mode Assistant Destination : Nouveau dossier de l'ordinateur Sélection couleur : [Couleur] Entrée nom fich. : Défaut Format de fichier : [PDF] Numérisation continue : [Désactivé] Résolution numérisation : [300x300 dpi]
Scan to PC (Address Book)	Utiliser cette option pour envoyer l'image vers un dossier partagé sur un ordinateur enregistré dans le carnet d'adresses ou vers un dossier de serveur FTP. Les paramètres comme la destination et la sélection de couleur peuvent être définis en suivant l'écran.	<ul style="list-style-type: none"> Fonctions d'envoi Mode Assistant Destination : Carnet d'adresses Sélection couleur : [Couleur] Entrée nom fich. : Défaut Format de fichier : [PDF] Numérisation continue : [Désactivé] Résolution numérisation : [300x300 dpi]
Scan to E-mail (Address Entry)	Utiliser cette option pour envoyer l'image à une adresse e-mail. Les paramètres comme la destination et la sélection de couleur peuvent être définis en suivant l'écran.	<ul style="list-style-type: none"> Fonctions d'envoi Mode Assistant Destination : Nouvelle adresse e-mail Sélection couleur : [Couleur] Entrée nom fich. : Défaut Format de fichier : [PDF] Numérisation continue : [Désactivé] Résolution numérisation : [300x300 dpi] Objet de l'e-mail : Défaut Corps de l'e-mail : Défaut

Nom des favoris	Description	Enregistrement par défaut
Scan to E-mail (Address Book)	Utiliser cette option pour envoyer l'image à une adresse e-mail enregistrée dans le carnet d'adresses. Les paramètres comme la destination et la sélection de couleur peuvent être définis en suivant l'écran.	<ul style="list-style-type: none"> Fonctions d'envoi Mode Assistant Destination : Carnet d'adresses Sélection couleur : [Couleur] Entrée nom fich. : Défaut Format de fichier : [PDF] Numérisation continue : [Désactivé] Résolution numérisation : [300x300 dpi] Objet de l'e-mail : Défaut Corps de l'e-mail : Défaut

**REMARQUE**

Jusqu'à 20 paramètres peuvent être enregistrés comme favoris.

Lors de l'enregistrement d'un favori, il est possible de choisir deux méthodes de rappel :

- Mode Assistant : les paramètres enregistrés sont rappelés dans l'ordre et configurés au fur et à mesure qu'ils sont cochés ou modifiés.
- Mode Programme : Les paramètres sont rappelés immédiatement lorsque la touche sur laquelle ils ont été enregistrés est sélectionnée.

Enregistrement de favori en utilisant le mode assistant

- 1 Afficher l'écran.
Touche **[Accueil]** > **[Écran tâches]** > **[Favoris]**
- 2 Enregistrer le favori.
 - 1 **[Menu]** > **[Ajouter]**
 - 2 Sélectionner le type de travail.
 - 3 Sélectionner **[Assistant]**.
 - 4 Sélectionner la fonction de rappel > **[Suivant]**

**REMARQUE**

Lorsque le type de travail est « Copier », l'écran Méthode de rappel de destination ne s'affiche pas.

- 5 Entrer le nom du nouveau favori > **[Suivant]**
 ➔ [Méthode de saisie de caractères \(page 11-8\)](#)

- 6 Vérifier les paramètres et modifier ou ajouter les informations si nécessaire.

Élément	Description
Nom	Entrer le nom affiché sur l'écran favoris (32 caractères maximum).
Type trav.	Le type de travail sélectionné s'affiche.
N° de groupe^{*1}	Entrer le numéro de favori. Si le numéro saisi est 00, le plus petit numéro disponible sera automatiquement attribué.
Destination^{*2}	Sélectionne la méthode de rappel de destination.
Fonctions	Sélectionne les fonctions à afficher dans l'assistant.
Type de fonction	Sélectionne la méthode pour le rappel des favoris.

*1 Si l'administration des connexions d'utilisateurs est activée, seul l'administrateur peut enregistrer des fonctions.

*2 Affiché lorsque le type de travail est **[Envoyer]** ou **[FAX]**.

- 7 Sélectionner **[Enregistrer]**.

Le favori est enregistré.

- 8 L'écran « Voulez-vous ajouter une nouvelle fonction à l'écran d'accueil? » s'affiche. Pour afficher un favori enregistré sur l'écran d'accueil, sélectionner **[Oui]** et spécifier la position dans laquelle l'icône du favori enregistré doit être affichée, puis sélectionner **[Enregistrer]**.

Enregistrement de favori en utilisant le mode programme

Lors de l'enregistrement de favoris en mode programme, configurer la fonction copie, la fonction envoi, la fonction fax, la destination ou les autres paramètres à enregistrer.

L'envoi est expliqué par l'exemple ci-dessous.

- 1 Afficher l'écran.

1 Touche **[Accueil]** > **[Envoyer]**

2 Sélectionner les fonctions d'envoi et les destinations à enregistrer dans le programme.

3 Sélectionner **[Favoris]**.

- 2 Enregistrer le favori.

1 **[Menu]** > **[Ajouter]**

2 Sélectionner le type de travail.

3 Sélectionner **[Programme]**.

4 Entrer le nom du nouveau favori > **[Suivant]**

➔ [Méthode de saisie de caractères \(page 11-8\)](#)

- 5 Vérifier les paramètres et modifier ou ajouter les informations si nécessaire.

Élément	Description
Nom	Entrer le nom affiché sur l'écran favoris (32 caractères maximum).
N° de groupe ^{*1}	Entrer le numéro de favori. Si le numéro saisi est 00, le plus petit numéro disponible sera automatiquement attribué.
Type trav.	Le type de travail sélectionné s'affiche.
Type de fonction	Sélectionne la méthode pour le rappel des favoris.

*1 Si l'administration des connexions d'utilisateurs est activée, seul l'administrateur peut enregistrer des fonctions.

- 6 Sélectionner [**Enregistrer**].

Le favori est enregistré.

- 7 L'écran « Voulez-vous ajouter une nouvelle fonction à l'écran d'accueil? » s'affiche. Pour afficher un favori enregistré sur l'écran d'accueil, sélectionner [**Oui**] et spécifier la position dans laquelle l'icône du favori enregistré doit être affichée, puis sélectionner [**Enregistrer**].

Rappel de favori en utilisant le mode assistant

- 1 Afficher l'écran.

Sélectionner [**Favoris**] enregistré sur l'écran d'accueil ou sélectionner l'icône qui apparaît dans [**Écran tâches**] > [**Favoris**].

- 2 Exécuter le favori.

- 1 Les écrans enregistrés sont affichés dans l'ordre. Effectuer les réglages désirés et sélectionner [**Suivant**].

Lorsque tous les réglages sont terminés, l'écran de confirmation est affiché.



REMARQUE

Pour modifier les réglages, sélectionner [**<Retour**] et effectuer les modifications désirées.

- 2 Placer les originaux > touche [**Départ**]

Rappel de favori en utilisant le mode programme

- 1 Afficher l'écran.
Sélectionner [**Favoris**] enregistré sur l'écran d'accueil ou sélectionner l'icône qui apparaît dans [**Écran tâches**] > [**Favoris**].
- 2 Exécuter le favori.
Placer les originaux > touche [**Départ**]

Modification de favori

Il est possible de modifier le numéro ou le nom d'un favori.

- 1 Afficher l'écran.
Touche [**Accueil**] > [**Écran tâches**] > [**Favoris**]
- 2 Modifier le favori.
 - 1 [**Menu**] > [**Modifier**]
 - 2 Sélectionner le favori à modifier.
 - 3 Modifier le numéro d'un favoris et le nom d'un favori.
➔ [Lors de l'enregistrement d'un favori, il est possible de choisir deux méthodes de rappel : \(page 5-11\)](#)
 - 4 [**Enregistrer**] > [**Oui**]

Suppression de favori

- 1 Afficher l'écran.
Touche [**Accueil**] > [**Écran tâches**] > [**Favoris**]
- 2 Supprimer le favori.
 - 1 [**Menu**] > [**Supprimer**]
 - 2 Sélectionner le favori à supprimer.
 - 3 Sélectionner [**Oui**].

Application

Les fonctionnalités de la machine peuvent être étendues en installation des applications.

Des applications comme la fonction numérisation et la fonction authentification sont disponibles pour faciliter le travail quotidien.

Pour plus de détails, consulter un technicien de service ou un revendeur.

 **REMARQUE**
 Cette fonction ne peut être utilisée que sur un modèle ECOSYS M2640idw.
 Pour utiliser cette fonction, une carte mémoire SD/SDHC en option et une extension de mémoire en option sont requises.

Installation des applications

Pour utiliser les applications, installer d'abord l'application sur la machine, puis activer l'application.

 **REMARQUE**
 Il est possible d'installer des applications et des certificats sur la machine. Le nombre d'applications pouvant être exécutées peut varier en fonction du type d'application.

1 Afficher l'écran.

Touche **[Menu Système/Compteur]** > **[Application]** > **[Application]**

 **REMARQUE**
 Si l'écran d'authentification utilisateur s'affiche, entrer un nom d'utilisateur et un mot de passe de connexion, puis sélectionner **[Connexion]**. Il est nécessaire de se connecter à l'aide des droits administrateur. Le nom d'utilisateur et le mot de passe de connexion par défaut sont les suivants.

Nom du modèle	Nom connexion util.	Mot de passe d'accès
ECOSYS M2735dw	3500	3500
ECOSYS M2640idw	4000	4000

2 Installer l'application.

- 1 Sélectionner **[+]**.
- 2 Brancher la mémoire amovible contenant l'application à installer dans le logement de mémoire USB.

 **REMARQUE**
 Lorsque le message "La mémoire amovible est reconnue. Affichage des fichier. Êtes-vous sûr ?" s'affiche, sélectionner **[Non]**.

- 3 Sélectionner l'application à installer > **[Installer]**
 Pour afficher les détails de l'application sélectionnée, sélectionner .

4 Sélectionner **[Oui]**.

L'installation de l'application commence. Selon l'application, l'installation peut prendre un certain temps.

Une fois l'installation terminée, l'écran initial s'affiche à nouveau.

**REMARQUE**

- Pour installer une autre application, répéter les étapes 2-3 et 2-4.
- Pour retirer la mémoire amovible, sélectionner **[Retirer mémoire]** et attendre l'affichage du message "Retrait mémoire amovible sans risque". Retirer ensuite la mémoire amovible.

Activation des applications

1 Afficher l'écran.

Touche **[Menu Système/Compteur]** > **[Application]** > **[Application]**

**REMARQUE**

Si l'écran d'authentification utilisateur s'affiche, entrer un nom d'utilisateur et un mot de passe de connexion, puis sélectionner **[Connexion]**. Il est nécessaire de se connecter à l'aide des droits administrateur. Le nom d'utilisateur et le mot de passe de connexion par défaut sont les suivants.

Nom du modèle	Nom connexion util.	Mot de passe d'accès
ECOSYS M2735dw	3500	3500
ECOSYS M2640idw	4000	4000

2 Activer/désactiver l'application.

1 Sélectionner l'application souhaitée > **[Menu]** > **[Activer]**

Pour afficher les détails de l'application sélectionnée, sélectionner .

2 **[Officiel]** Entrer la clé de licence > **[OK]**

Certaines applications n'ont pas besoin de la saisie d'une clé de licence. Si l'écran de saisie de la clé de licence ne s'affiche pas, passer à l'étape 3-3. Pour utiliser l'application en période d'essai, sélectionner **[Essai]** sans saisir de clé de licence.

3 Sélectionner **[Oui]**.**IMPORTANT**

Si la date ou l'heure sont modifiées pendant l'utilisation de la version d'essai d'une application, cette dernière ne pourra plus être utilisée.

3 Sélectionner l'icône de l'application sur l'écran d'accueil.

Sélectionner l'icône de l'application.

L'application démarre.

Désactivation des applications

1 Afficher l'écran.

Touche **[Menu Système/Compteur]** > **[Application]** > **[Application]**



REMARQUE

Si l'écran d'authentification utilisateur s'affiche, entrer un nom d'utilisateur et un mot de passe de connexion, puis sélectionner **[Connexion]**. Il est nécessaire de se connecter à l'aide des droits administrateur. Le nom d'utilisateur et le mot de passe de connexion par défaut sont les suivants.

Nom du modèle	Nom connexion util.	Mot de passe d'accès
ECOSYS M2735dw	3500	3500
ECOSYS M2640idw	4000	4000

2 Désactiver l'application.

1 Sélectionner l'application souhaitée > **[Menu]** > **[Désactiver]**

Pour afficher les détails de l'application sélectionnée, sélectionner [].

2 Sélectionner **[Oui]**.

Désinstallation des applications

1 Afficher l'écran.

Touche **[Menu Système/Compteur]** > **[Application]** > **[Application]**



REMARQUE

Si l'écran d'authentification utilisateur s'affiche, entrer un nom d'utilisateur et un mot de passe de connexion, puis sélectionner **[Connexion]**. Il est nécessaire de se connecter à l'aide des droits administrateur. Le nom d'utilisateur et le mot de passe de connexion par défaut sont les suivants.

Nom du modèle	Nom connexion util.	Mot de passe d'accès
ECOSYS M2735dw	3500	3500
ECOSYS M2640idw	4000	4000

2 Désinstaller l'application.

1 Sélectionner l'application à désinstaller > 

Pour afficher les détails de l'application sélectionnée, sélectionner .

2 Sélectionner **[Oui]**.

Enregistrement de raccourcis

Cette fonction permet d'enregistrer des raccourcis afin de faciliter l'accès aux fonctions les plus utilisées. Les paramètres de la fonction sélectionnée peuvent aussi être enregistrés. Le nom de la fonction associée au raccourci enregistrée peut être modifié à tout moment.

Ajout de raccourcis

L'enregistrement des raccourcis s'effectue dans l'écran « Fonctions » de chaque fonction.

1 Afficher l'écran.

Sur l'écran Copie, Envoi, Boîte de document ou FAX, effectuer la sélection suivante.

[Fonctions] > **[Aj./Modif Raccourci]**



REMARQUE

Lorsque le contrôle utilisateur est réglé sur authentification locale et que l'utilisateur se connecte avec des droits d'utilisateur, **[Aj./Modif Raccourci]** ne s'affiche pas.

2 Enregistrer les raccourcis.

1 Sélectionner **[Ajouter]**.

2 Sélectionner la touche sur laquelle sera enregistré le raccourci partagé.



REMARQUE

Si l'on sélectionne un numéro de raccourci déjà enregistré, le raccourci déjà enregistré peut être remplacé par le nouveau.

3 Sélectionner l'écran de fonction à afficher avec le raccourci.

4 Entrer le nom du raccourci > **[Suivant]**



REMARQUE

Jusqu'à 24 caractères peuvent être entrés.

➔ [Méthode de saisie de caractères \(page 11-8\)](#)

5 Sélectionner **[Enregistrer]**.

Le raccourci est enregistré.

Modification de raccourcis

- 1 Dans l'écran « Fonctions » de chaque fonction, sélectionner [Aj./Modif Raccourci] en bas de l'écran.
- 2 Modifier le raccourci.
 - 1 Sélectionner [**Modifier**].
 - 2 Sélectionner le type et le numéro de raccourci à modifier.
 - 3 Sélectionner [**Numéro**] ou [**Nom**].
 - 4 Modifier les paramètres > [**OK**]
 - 5 [**Enregistrer**] > [**Oui**]

Suppression de raccourcis

- 1 Dans l'écran « Fonctions » de chaque fonction, sélectionner [Aj./Modif Raccourci] en bas de l'écran.
- 2 Supprimer le raccourci.
 - 1 Sélectionner [**Supprimer**].
 - 2 Sélectionner le raccourci à supprimer.
 - 3 Sélectionner [**Oui**].

Copie

Les procédures suivantes représentent l'opération de copie de base et la méthode d'annulation de copie.

Utilisation de base

- 1 Touche [Accueil] > [Copier]
- 2 Mettre en place les originaux.

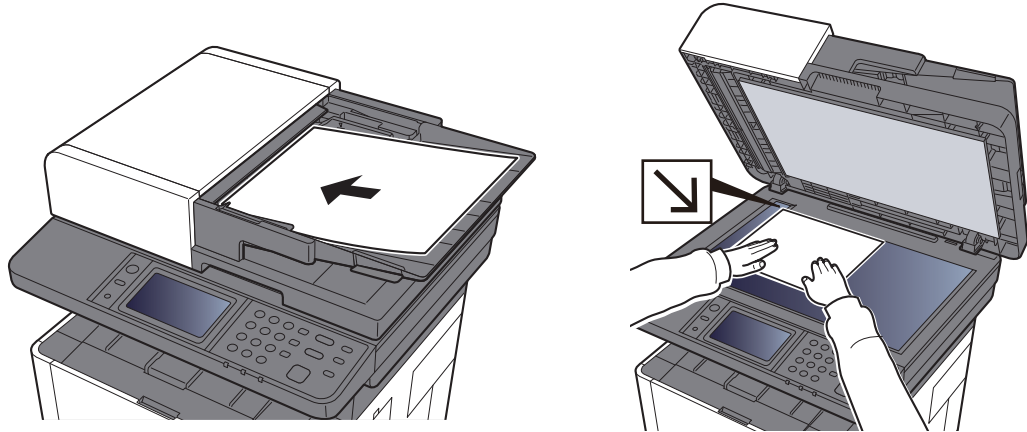

➔ [Chargement des originaux \(page 5-3\)](#)

- 3 Sélectionner les fonctions.
Pour configurer les paramètres des fonctions, sélectionner la touche de fonction. En sélectionnant **[Fonctions]**, d'autres fonctions pouvant être sélectionnées seront affichées dans une liste.
➔ [À propos des fonctions disponibles sur la machine \(page 6-2\)](#)
- 4 Entrer le nombre de copies à l'aide des touches numériques.
Le nombre maximum est de 999.
- 5 Appuyer sur la touche [Départ].
La copie commence.

Annulation de travaux

- 1 Sélectionner la touche [Arrêter] lorsque l'écran de copie est affiché.
- 2 Annuler un travail.

Lorsqu'un travail est en cours de numérisation

Le travail de copie est annulé.

Lorsqu'un travail est en cours d'impression ou en attente

L'écran Annulation de travail s'affiche. Le travail d'impression en cours est temporairement interrompu.

Sélectionner le travail à annuler > **[Supprimer]** > **[Oui]**

Méthode d'envoi fréquemment utilisée

Cette machine permet d'envoyer une image numérisée comme pièce jointe à un e-mail ou vers un PC en réseau. Pour ce faire, il est nécessaire d'enregistrer l'adresse de l'émetteur et du destinataire sur le réseau.

Un environnement réseau permettant de connecter la machine à un serveur de messagerie est requis pour envoyer un e-mail. Il est recommandé d'utiliser un réseau local (LAN) afin d'éviter les problèmes de sécurité et de vitesse de transmission.

Procéder comme suit pour effectuer les fonctions d'envoi de base. Les cinq options suivantes sont disponibles.

- Envoi en E-mail (Entrée Adr. e-mail) : Cette option permet d'envoyer l'image numérisée d'un original comme pièce jointe à un e-mail.

➔ [Envoi de document par e-mail \(page 5-24\)](#)

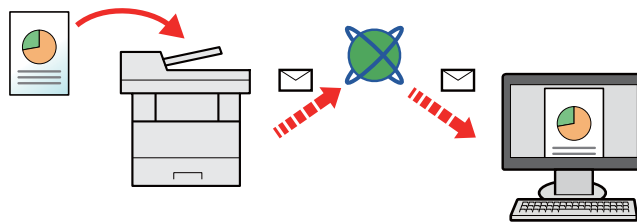

- Envoi vers dossier (SMB) : Stocke l'image numérisée d'un original dans un dossier partagé sur un PC.

➔ [Envoi de document vers un dossier partagé désiré sur un ordinateur \(Envoyer vers PC\) \(page 5-26\)](#)

- Envoi vers dossier (FTP) : Cette option permet de stocker l'image numérisée d'un original dans un dossier sur un serveur FTP.

➔ [Envoi d'un document vers un dossier sur un serveur FTP \(Scan to FTP\) \(page 5-29\)](#)

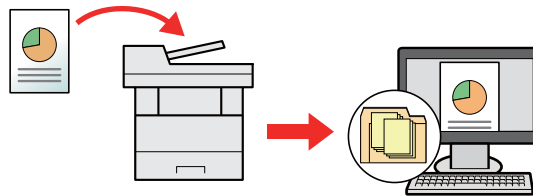

- Numérisation d'images à l'aide de TWAIN/WIA : Numériser le document en utilisant un programme compatible TWAIN ou WIA.

➔ [Numérisation avec TWAIN ou WIA \(page 5-32\)](#)



REMARQUE

- Il est possible de combiner plusieurs options d'envoi.

➔ [Envoi vers différents types de destinataires \(Envoi multiple\) \(page 5-40\)](#)

- La fonction fax ne peut être utilisée que sur les produits équipés de fonction fax.

➔ **Manuel d'utilisation du FAX**

Envoi de document par e-mail

Lors de la transmission en utilisant le réseau local sans fil, sélectionner à l'avance l'interface dédiée à la fonction d'envoi.

➔ [Réseau principal \(client\) \(page 8-39\)](#)

Configuration des paramètres avant l'envoi

Avant l'envoi d'un e-mail, configurer les paramètres SMTP et E-mail en utilisant Command Center RX.

➔ [Paramètres e-mail \(page 2-59\)](#)

Envoi de document numérisé par e-mail

- 1 Touche [Accueil] > [Envoyer]
- 2 Mettre en place les originaux.

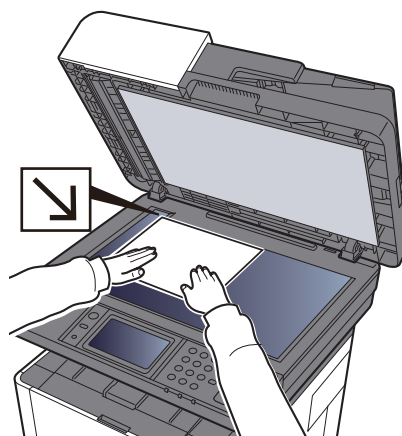
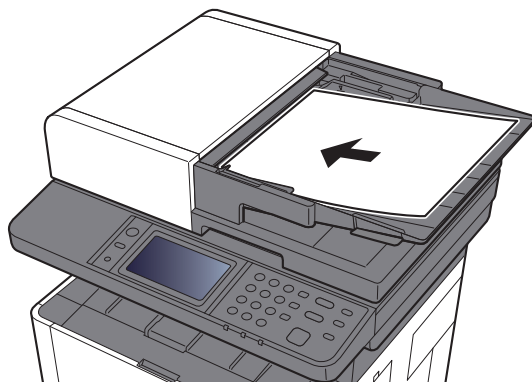

➔ [Chargement des originaux \(page 5-3\)](#)

- 3 Dans l'écran de base de la fonction envoi, sélectionner [E-mail].
- 4 Entrer l'adresse e-mail de destination > [OK]

Jusqu'à 128 caractères peuvent être entrés.

➔ [Méthode de saisie de caractères \(page 11-8\)](#)

Pour entrer plusieurs destinations, sélectionner **[Dest. suiv.]** et entrer la destination suivante. Il est possible de spécifier 100 adresses E-mail au maximum.

Il est possible d'enregistrer l'adresse e-mail entrée dans le carnet d'adresses en appuyant sur **[Menu] > [Ajouter au carnet d'adr]**. Il est aussi possible de remplacer les informations pour une destination déjà enregistrée.

Les destinations peuvent être modifiées par la suite.

➔ [Écran de confirmation des destinations \(page 5-48\)](#)

- 5 Sélectionnez l'option du mode couleur.

➔ [Sélection couleur \(page 6-16\)](#)

- 6 Sélectionner les fonctions.
Sélectionner [**Fonctions**] pour afficher d'autres fonctions.
➔ [Envoyer \(page 6-4\)](#)
- 7 Appuyer sur la touche [Départ].
L'envoi commence.

Envoi de document vers un dossier partagé désiré sur un ordinateur (Envoyer vers PC)

Configuration des paramètres avant l'envoi

Avant d'envoyer un document, configurer les paramètres suivants.

- Prendre note du nom de l'ordinateur et du nom complet de l'ordinateur
➔ [Prendre note du nom de l'ordinateur et du nom complet de l'ordinateur \(page 3-8\)](#)
- Prendre note du nom de l'utilisateur et du nom de domaine
➔ [Prendre note du nom de l'utilisateur et du nom de domaine \(page 3-10\)](#)
- Créer d'un dossier partagé et prendre note d'un dossier partagé
➔ [Créer d'un dossier partagé, prendre note d'un dossier partagé \(page 3-11\)](#)
- Configurer le pare-feu Windows
➔ [Configurer le pare-feu Windows \(page 3-14\)](#)

Envoi de document au dossier partagé désiré sur un ordinateur

- 1 Touche [Accueil] > [Envoyer]
- 2 Mettre en place les originaux.

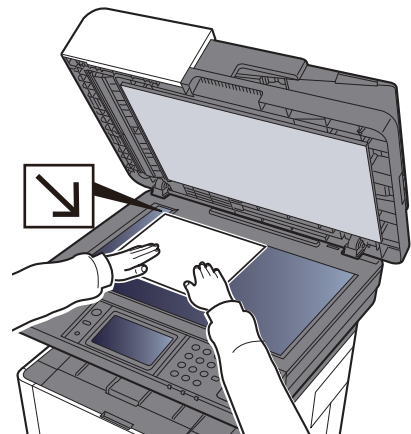
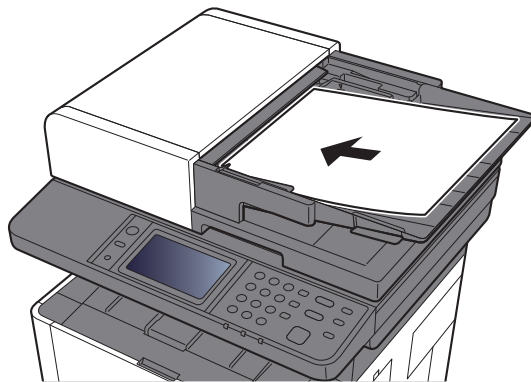

➔ [Chargement des originaux \(page 5-3\)](#)

- 3 Dans l'écran de base de la fonction envoi, sélectionner [Dossier].
- 4 Sélectionner [SMB] dans le type de dossier.

5 Sélectionner la méthode de spécification de dossier.

Pour rechercher un dossier sur un ordinateur du réseau, sélectionner [**Rechercher dossier à partir du réseau**] ou [**Rechercher dossier par nom d'hôte**].

Si [**Rechercher dossier à partir du réseau**] a été sélectionné, il est possible de rechercher tous les ordinateurs sur le réseau pour une destination.

Si [**Rechercher dossier par nom d'hôte**] est sélectionné, il est possible de saisir le « Domaine/groupe de travail » et le « Nom d'hôte » pour rechercher les ordinateurs sur le réseau pour la destination.

Jusqu'à 500 adresses peuvent être affichées. Sélectionner le nom d'hôte (nom d'ordinateur) à spécifier dans l'écran qui s'affiche et sélectionner [**Suivant**]. L'écran de saisir du nom d'utilisateur et du mot de passe de connexion s'affiche.

Après avoir saisi le nom d'utilisateur et le mot de passe de connexion de l'ordinateur de destination, les dossiers partagés s'affichent. Sélectionner le dossier à spécifier et sélectionner [**Suivant**]. L'adresse du dossier partagé sélectionné est définie.

Sélectionner le dossier dans la liste des résultats de recherche.

6 Entrer les informations de la destination.

Entrer les informations suivantes. Lorsqu'un élément a été entré, sélectionner [**Suivant**] pour passer à l'élément suivant.

➔ [Méthode de saisie de caractères \(page 11-8\)](#)

Le tableau suivant énumère les éléments à définir.

Élément	Détails	Nombre de caractères max.
Nom d'hôte ^{*1}	Nom de l'ordinateur	64 caractères maximum
Chemin	Nom de partage Par exemple : scannerdata En cas de sauvegarde dans le dossier partagé : nom du partage\nnom du dossier dans le dossier partagé	128 caractères maximum
Nom connexion util.	Si le nom de l'ordinateur et le nom de domaine sont les mêmes : Utilisateur Nom User Par exemple : james.smith Si le nom de l'ordinateur et le nom de domaine sont différents : Nom de domaine\Nom d'utilisateur Par exemple : abcdnet\james.smith	64 caractères maximum
Mot de passe de connexion	Mot de passe de connexion Windows (sensible à la casse).	64 caractères maximum

*1 Il est également possible de spécifier le numéro de port. Entrer le format suivant séparé par deux points.

« Nom d'hôte:numéro de port » ou « Adresse IP:numéro de port »

Pour saisir l'adresse IPv6, mettre l'adresse entre crochets [].

(Exemple : [2001:db8:a0b:12f0::10]:445)

Si le numéro de port n'est pas spécifié, le numéro de port par défaut est 445.

7 Vérifier l'état.

1 Vérifier les informations.

Modifier le délai en fonction des besoins.

2 Vérifier la connexion.

[Menu] > [Test de connexion]

Le message "Connecté" s'affiche si la connexion avec le destinataire est établie correctement. Si le message "Connexion impossible" s'affiche, vérifier la saisie.

Pour entrer plusieurs destinations, sélectionner [**Dest. suiv.**] et entrer la destination suivante.

Il est possible d'enregistrer les informations saisies dans le carnet d'adresses en sélectionnant [**Ajouter au carnet d'adr.**].

8 Sélectionner [OK].

Les destinations peuvent être modifiées par la suite.

➔ [Écran de confirmation des destinations \(page 5-48\)](#)

9 Sélectionner les fonctions.

Sélectionner [**Fonctions**] pour afficher d'autres fonctions.

➔ [Envoyer \(page 6-4\)](#)

10 Appuyer sur la touche [Départ].

L'envoi commence.

Envoi d'un document vers un dossier sur un serveur FTP (Scan to FTP)

Configuration des paramètres avant l'envoi

Avant d'envoyer un document, configurer le client FTP (Transmission).

➔ [Paramètres du protocole \(page 8-33\)](#)

Envoi d'un document vers un dossier sur un serveur FTP

- 1 Touche [Accueil] > [Envoyer]
- 2 Mettre en place les originaux.

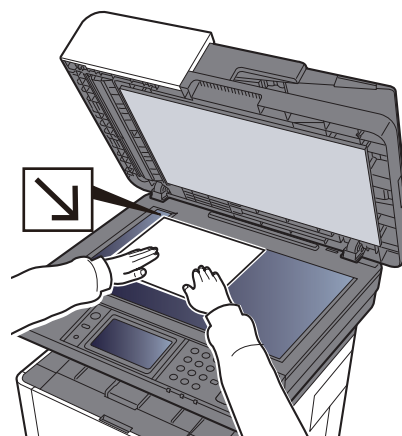
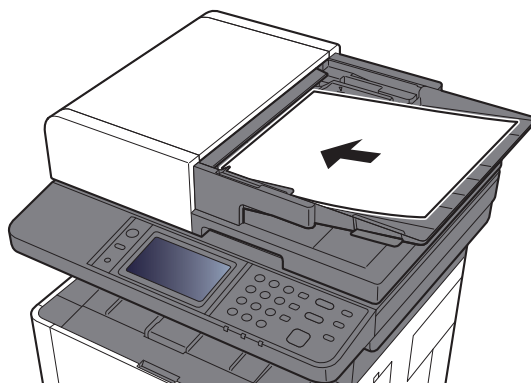

➔ [Chargement des originaux \(page 5-3\)](#)

- 3 Dans l'écran de base de la fonction envoi, sélectionner [Dossier].
- 4 Sélectionner [FTP] dans le type de dossier.

5 Entrer les informations de la destination.

Entrer les informations suivantes. Lorsqu'un élément a été entré, sélectionner **[Suivant]** pour passer à l'élément suivant.

➔ [Méthode de saisie de caractères \(page 11-8\)](#)

Le tableau suivant énumère les éléments à définir.

Élément	Données à saisir	Nombre de caractères max.
Nom d'hôte ^{*1}	Nom d'hôte ou adresse IP du serveur FTP.	64 caractères maximum
Chemin ^{*2}	Chemin d'accès du dossier de destination Par exemple : User\ScanData Sinon, les données seront enregistrées dans le répertoire de base.	128 caractères maximum
Nom connexion util.	Nom utilisateur de connexion au serveur FTP	64 caractères maximum
Mot de passe connexion	Mot de passe de connexion au serveur FTP (sensible à la casse).	64 caractères maximum

*1 Il est également possible de spécifier le numéro de port. Entrer le format suivant séparé par deux points.

« Nom d'hôte:numéro de port » ou « Adresse IP:numéro de port »

Pour saisir l'adresse IPv6, mettre l'adresse entre crochets [].

(Exemple : [2001:db8:a0b:12f0::10]:21)

Si le numéro de port n'est pas spécifié dans [Nom d'hôte], le numéro de port par défaut est 21.

*2 Lorsque le serveur FTP est basé sur Linux/UNIX, le chemin incluant le sous-dossier est combiné avec un « / » au lieu d'un « \ ».

6 Vérifier l'état.

1 Vérifier les informations.

Modifier le délai en fonction des besoins.

2 Vérifier la connexion.

[Menu] > [Test de connexion]

Le message "Connecté" s'affiche si la connexion avec le destinataire est établie correctement. Si le message "Connexion impossible" s'affiche, vérifier la saisie.

Pour entrer plusieurs destinations, sélectionner **[Dest. suiv.]** et entrer la destination suivante.

Il est possible d'enregistrer les informations saisies dans le carnet d'adresses en sélectionnant **[Ajouter au carnet d'adr.]**.

7 Sélectionner [OK].

Les destinations peuvent être modifiées par la suite.

➔ [Écran de confirmation des destinations \(page 5-48\)](#)

- 8 Sélectionner les fonctions.
Sélectionner [**Fonctions**] pour afficher d'autres fonctions.
➔ [Envoyer \(page 6-4\)](#)

- 9 Appuyer sur la touche [Départ].
L'envoi commence.

Numérisation avec TWAIN ou WIA

Configuration des paramètres avant l'envoi

Avant d'envoyer un document, vérifier que le pilote TWAIN/WIA est installé sur un ordinateur et que les paramètres sont configurés.

➔ [Configuration du pilote TWAIN \(page 2-48\)](#)

➔ [Configuration du pilote WIA \(page 2-50\)](#)

Numérisation d'un document en utilisant une application

Cette sous-section décrit comment numériser un original en utilisant TWAIN. Le pilote WIA s'utilise de la même manière.

1 Afficher l'écran.

1 Lancer l'application compatible TWAIN.

2 Sélectionner la machine dans l'application et afficher la boîte de dialogue.



REMARQUE

Pour sélectionner la machine, se reporter au Manuel d'utilisation ou à l'Aide du logiciel utilisé.

2 Configurer les paramètres de numérisation.

Sélectionner les paramètres de numérisation dans la boîte de dialogue qui s'affiche.



REMARQUE

Pour les paramètres, se reporter à l'aide dans la boîte de dialogue.

3 Mettre en place les originaux.

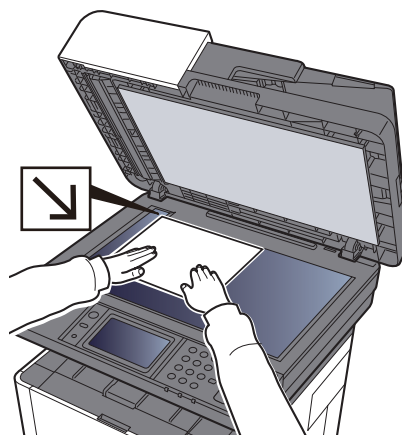
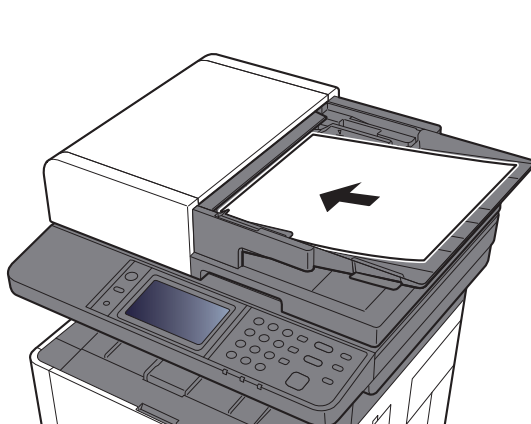

➔ [Chargement des originaux \(page 5-3\)](#)

4 Numériser les originaux.

Cliquer sur le bouton **[Numériser]**. Les données sont numérisées.

Méthode d'envoi utile

Il est possible de spécifier les méthodes de numérisation (envoi) utiles suivantes.

- Numérisation WSD : Enregistre les images des originaux numérisés sur cette machine sous forme de fichiers sur un ordinateur compatible WSD.
➔ [Numérisation WSD \(page 5-34\)](#)
- Numérisation avec File Management Utility : numérise un document en utilisant les paramètres de File Management Utility et l'enregistre dans un dossier réseau ou un ordinateur spécifié.
➔ [Numérisation avec File Management Utility \(page 5-37\)](#)
- Envoi vers différents types de destinataires (Envoi multiple) : Envoie vers différents types de destinataires (adresses e-mail, dossiers, etc.) en une seule opération.
➔ [Envoi vers différents types de destinataires \(Envoi multiple\) \(page 5-40\)](#)
- Envoi personnel (E-mail) : Envoie à l'adresse e-mail de l'utilisateur connecté lorsque la connexion d'utilisateur est activée.
➔ [Envoi personnel \(E-mail\) \(page 5-41\)](#)

Numérisation WSD

La numérisation WSD enregistre les images des originaux numérisés sur cette machine sous forme de fichiers sur un ordinateur compatible WSD.



REMARQUE

- Pour utiliser la numérisation WSD, vérifier que l'ordinateur utilisé pour la numérisation WSD et la machine sont reliés au réseau et que Numér. WSD est réglé sur [**Activé**] dans les paramètres réseau.
- ➔ [Numérisation WSD \(page 8-34\)](#)
- Pour plus d'informations sur l'utilisation de l'ordinateur, consultez l'aide de l'ordinateur ou le manuel d'utilisation de votre logiciel.

Installation du logiciel pilote

Dans Windows 8, Windows 8.1 et Microsoft Windows Server 2012

- 1 Cliquer sur [Recherche] dans les icônes, [Panneau de configuration], puis [Afficher les périphériques et imprimantes].
- 2 Installer le pilote.
Cliquer sur [**Ajouter un périphérique**]. Sélectionner l'icône de la machine puis cliquer sur [**Suivant**].
Lorsque l'icône de la machine est affichée dans « **Imprimantes** » sur l'écran [**Périphériques et imprimantes**], l'installation est terminée.

Dans Windows 7

- 1 Afficher [Réseau] dans le menu Démarrer.
Cliquer sur le bouton [**Démarrer**] de Windows, puis sélectionner [**Réseau**].



REMARQUE

Si [**Réseau**] ne s'affiche pas dans le menu Démarrer, procéder comme suit.

- 1 Effectuer un clic droit sur [**Démarrer**] et cliquer sur [**Propriétés**] dans le menu qui s'affiche.
- 2 Sélectionner l'onglet [**Menu [Démarrer]**] dans l'écran "**Propriétés de la barre des tâches et du menu [Démarrer]**", puis cliquer sur [**Personnaliser**].
- 3 Lorsque l'écran "**Personnaliser le menu [Démarrer]**" s'affiche, cocher la case "**Réseau**" et cliquer sur [**OK**].

2 Installer le pilote.

Effectuer un clic droit sur l'icône de la machine, puis cliquer sur **[Installer]**.



REMARQUE

Si la fenêtre "**contrôle de compte utilisateur**" s'affiche, cliquer sur **[Continuer]**.
Si la fenêtre "**Nouveau matériel détecté**" s'affiche, cliquer sur **[Annuler]**.

Pendant l'installation, effectuer un double clic sur l'icône dans la barre des tâches pour afficher l'écran "**Installation du logiciel pilote**". Lorsque "**Votre périphérique est prêt pour l'utilisation**" s'affiche sur l'écran **[Installation du logiciel pilote]**, l'installation est terminée.

Dans Windows 10

1 Effectuer un clic droit sur le bouton [Démarrer] de Windows et sélectionner [Panneau de configuration], puis [Afficher les périphériques et imprimantes].

2 Installer le pilote.

Cliquer sur **[Ajouter un périphérique]**. Sélectionner l'icône de la machine puis cliquer sur **[Suivant]**.

Lorsque l'icône de la machine est affichée dans « **Imprimantes** » sur l'écran **[Périphériques et imprimantes]**, l'installation est terminée.

Numérisation WSD

1 Touche [Accueil] > [Envoyer]

2 Mettre en place les originaux.

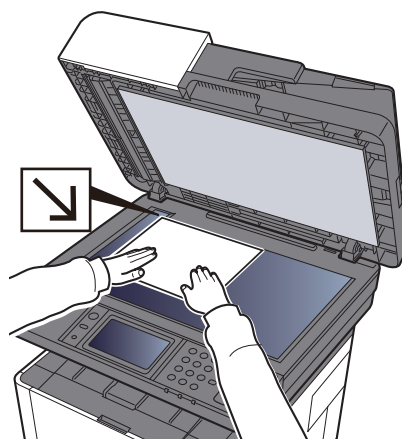
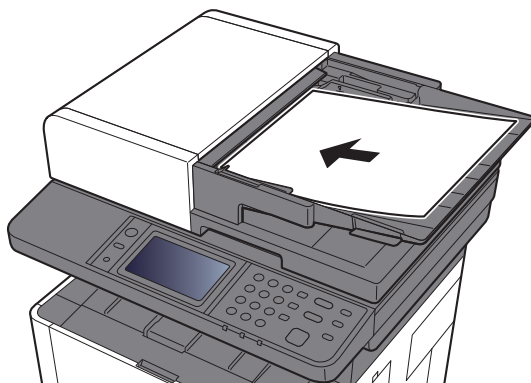

➔ [Chargement des originaux \(page 5-3\)](#)

3 Afficher l'écran.

Sélectionner **[Numér. WSD]**.

4 Numériser les originaux.

Procédure en utilisant cette machine

- 1 Sélectionner [**Depuis panneau de commande**].
- 2 Sélectionner l'ordinateur de destination > [**OK**]
Sélectionner [**Actualiser**] pour actualiser la liste des ordinateurs.
Pour afficher les détails de l'ordinateur sélectionné, sélectionner [].
- 3 Appuyer sur la touche [**Départ**].
L'envoi commence et le logiciel installé sur l'ordinateur est activé.

Procédure depuis votre ordinateur

- 1 [**Depuis ordinat.**] > [**OK**]
- 2 Utiliser le logiciel installé sur l'ordinateur pour envoyer les images.

Numérisation avec File Management Utility

File Management Utility est une application qui envoie un document numérisé vers un dossier ou un ordinateur spécifié sur le réseau. Il est possible de créer un flux de travail avec FMU pour le traitement du document numérisé et d'enregistrer le flux de travail dans la machine en tant que favori.

Configuration des paramètres avant l'envoi

Pour utiliser cette fonction, il faut installer File Management Utility sur l'ordinateur et configurer les paramètres pour la machine multifonctions à utiliser, les conditions de numérisation et l'emplacement d'enregistrement des fichiers. Pour installer File Management Utility, se reporter à la section suivante.

➔ [Installation du logiciel \(page 2-38\)](#)



REMARQUE

Pour plus d'informations sur l'utilisation de File Management Utility, se reporter à :

➔ **File Management Utility User Guide**

Rappel d'un favori configuré dans FMU

- 1 S'assurer que File Management Utility est lancé sur l'ordinateur (ou le serveur) sur lequel File Management Utility est installé.
- 2 Mettre l'original en place.
- 3 Rappeler un favori.
Sélectionner [**Favoris**] enregistré sur l'écran d'accueil ou sélectionner l'icône qui apparaît dans [**Écran tâches**] > [**Favoris**].
- 4 Suivre les instructions sur l'écran pour entrer les informations nécessaire, puis sélectionner [Suivant].
- 5 Lorsque l'écran des paramètres de numérisation s'affiche, sélectionner chaque élément et configurer les paramètres nécessaires.
Les fonctions pouvant être configurées dépendent de File Management Utility.
- 6 Appuyer sur la touche [Départ].
L'envoi commence.

Utilisation du serveur de fax pour envoyer un fax (transmission par serveur de fax)

Il est possible d'envoyer un document numérisé avec un serveur de fax.

 **REMARQUE**
Pour utiliser cette fonction, un serveur de fax est nécessaire. Pour plus d'informations sur le serveur de fax, demander à l'administrateur.

Configuration des paramètres avant l'envoi

Avant d'envoyer un fax, le réglage suivant est nécessaire.

➔ [Paramètres du serveur de fax \(page 8-41\)](#)

Command Center RX User Guide

Utilisation du serveur de fax pour envoyer un fax

- 1 Touche [Accueil] > [Envoyer]
- 2 Mettre en place les originaux.

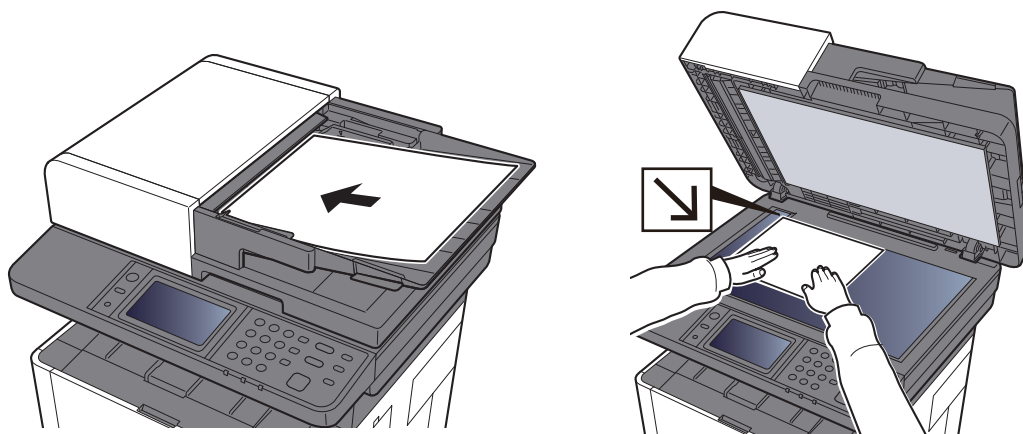

➔ [Chargement des originaux \(page 5-3\)](#)

- 3 Dans l'écran de base de la fonction envoi, sélectionner [Serveur fax].
- 4 Spécification de la destination.

Entrée du numéro de fax de destination avec les touches numériques

- 1 Sélectionner [**Saisie numéro FAX**].
- 2 Entrer le numéro de fax.

 **REMARQUE**
Composition du numéro à l'aide des touches numériques.

- 3 Sélectionner **[OK]**.

Les destinations peuvent être modifiées par la suite.

➔ [Écran de confirmation des destinations \(page 5-48\)](#)

Sélection dans le carnet d'adresses

- 1 Sélectionner **[Crnt d'adr]**.

- 2 Sélectionner la destination.

➔ [Sélection dans le carnet d'adresses \(page 5-44\)](#)

- 3 Sélectionner **[OK]**.

Les destinations peuvent être modifiées par la suite.

➔ [Écran de confirmation des destinations \(page 5-48\)](#)



REMARQUE

Cette fonction s'affiche uniquement lorsque la fonction de fax est disponible sur la machine.

Sélection dans le carnet d'adresses externe

- 1 Sélectionner **[Crnt d'adr ext.]**.

- 2 Sélectionner la destination.

➔ [Sélection dans le carnet d'adresses externe \(page 5-46\)](#)

- 3 Sélectionner **[OK]**.

Les destinations peuvent être modifiées par la suite.

➔ [Écran de confirmation des destinations \(page 5-48\)](#)



REMARQUE

Pour plus d'informations sur le carnet d'adresses externe, se reporter à :

➔ **Command Center RX User Guide**

- 5 Sélectionner les fonctions.

Sélectionner **[Fonctions]** pour afficher d'autres fonctions.

➔ [Envoyer \(page 6-4\)](#)

- 6 Appuyer sur la touche **[Départ]**.

L'envoi commence.

Envoi vers différents types de destinataires (Envoi multiple)

Il est possible de spécifier des destinataires qui combinent adresses e-mail, dossiers (SMB ou FTP) et numéros de fax (la fonction fax ne peut être utilisée que sur les produits équipés de fonction fax).. Cette fonction est appelée Envoi multiple. Cela est utile pour l'envoi vers différents types de destinataires (adresses e-mail, dossiers, etc.) en une seule opération.

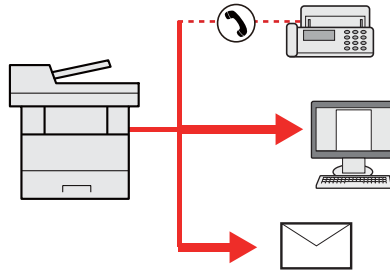

Nombre d'éléments de diffusion : Jusqu'à 100

Le nombre d'éléments est toutefois limité pour les options d'envoi suivantes.

Dossiers (SMB, FTP) : 5 SMB et FTP au total

Les procédures sont les mêmes que celles utilisées pour spécifier les destinataires de chaque type. Il suffit d'ajouter l'adresse E-mail ou le chemin d'accès du dossier pour les afficher dans la liste de destinations. Appuyer sur la touche **[Départ]** pour lancer la transmission simultanément vers tous les destinataires.



REMARQUE

Si les destinations incluent un fax, les images envoyées à toutes les destinations seront en noir et blanc.

Envoi personnel (E-mail)

Lorsque la connexion utilisateur est activée, le document est envoyé à l'adresse e-mail de l'utilisateur connecté.

-  **REMARQUE**
- Pour utiliser cette fonction, le contrôle utilisateur doit être réglé sur authentification réseau et l'adresse e-mail de l'utilisateur doit être enregistrée dans le serveur d'authentification réseau.
 - Pour la procédure de définition d'une adresse e-mail, vérifiez avec l'administrateur pour les utilisateurs du serveur d'authentification réseau.

Configuration des paramètres avant l'envoi

- Pour utiliser cette fonction, l'icône de fonction doit être affichée dans l'écran d'accueil.

➔ [Modification de l'écran d'accueil \(page 2-13\)](#)

Envoi d'un document à l'adresse e-mail de l'utilisateur connecté

- 1 Sélectionner la touche [Accueil].
- 2 Sélectionner [Envoi personnel (E-mail)].

-  **REMARQUE**
- Si l'adresse e-mail n'est pas enregistrée dans le serveur d'authentification réseau, l'e-mail ne peut pas être envoyé.

Annulation de travaux d'envoi

- 1 Sélectionner la touche [Arrêter] lorsque l'écran d'envoi est affiché.
- 2 Annuler un travail.

Lorsqu'un travail est en cours de numérisation

Annulation de travail s'affiche.

Lorsqu'un travail est en cours d'envoi ou en attente

L'écran Annulation de travail s'affiche.

Sélectionner le travail à annuler > [Supprimer] > [Oui]



REMARQUE

La sélection de la touche [Arrêter] n'arrête pas temporairement un travail dont l'envoi a déjà été commencé.

Gestion de destination

Cette section explique comment sélectionner et confirmer la destination.

Spécification de la destination

Sélectionner la destination en utilisant l'une des méthodes suivantes, à l'exception de la saisie directe de l'adresse :

- Sélection dans le carnet d'adresses
 - ➔ [Sélection dans le carnet d'adresses \(page 5-44\)](#)
- Sélection dans le carnet d'adresses externe
 - Pour plus d'informations sur le carnet d'adresses externe, se reporter à :
 - ➔ **Command Center RX User Guide**
- Sélection par touche unique.
 - ➔ [Sélection par touche unique \(page 5-47\)](#)
- Sélection dans le fax
 - ➔ **Manuel d'utilisation du FAX**



REMARQUE

- Il est possible de configurer la machine afin que l'écran du carnet d'adresses s'affiche lorsque l'on sélectionne **[Envoyer]**.
 - ➔ [Écran par défaut \(page 8-23\)](#)
- Il est possible de spécifier la destination du fax. Entrer le numéro du correspondant à l'aide du pavé numérique.

Sélection dans le carnet d'adresses

Pour plus d'informations sur la méthode d'enregistrement des destinations dans le carnet d'adresses, se reporter à :

➔ [Enregistrement des destinations dans le carnet d'adresses \(page 3-19\)](#)

- 1 Dans l'écran de base de la fonction envoi, sélectionner [Carnet d'adr].

REMARQUE

Pour plus d'informations sur le carnet d'adresses externe, se reporter à :

➔ **Command Center RX User Guide**

- 2 Sélectionner les destinations.

Cocher la case pour sélectionner le destinataire désiré dans la liste. Les destinations sélectionnées sont signalées par une coche dans la case à cocher.

Il est aussi possible de sélectionner [**Menu**] pour effectuer une recherche plus détaillée.

REMARQUE

Pour désélectionner, sélectionner une deuxième fois la case pour supprimer la coche.

Recherche de destinataire

Il est possible d'effectuer une recherche sur les destinataires enregistrés dans le carnet d'adresses.

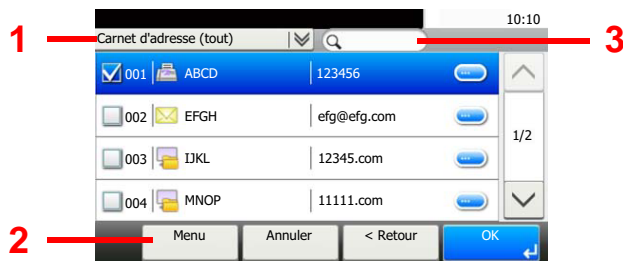

Touches utilisées		Type de recherche	Sujets de la recherche
1		Recherche avancée par destinataire	Recherche avancée par type de destinataire enregistré (E-mail, dossier (SMB/FTP), FAX ou Groupe).
2	Limitation	Recherche avancée par destinataire	Recherche avancée par type de destinataire enregistré (E-mail, dossier (SMB/FTP), FAX ou Groupe).
	Rech.(Nom)	Recherche par nom	Recherche par nom enregistré.
	Recherche(N°)	Recherche par numéro	Recherche par numéro d'adresse enregistré.
	Tri(Nom)	Modifier l'ordre d'affichage	Trie la liste par nom de destination.
	Tri(N°)		Trie la liste par numéro d'adresse de destination.
3		Recherche par nom	Recherche par nom enregistré.



REMARQUE

Il est possible de spécifier une destination par numéro d'adresse en sélectionnant la touche [Recherche rapide par n°].

3 Accepter la destination > [OK]

Les destinations peuvent être modifiées par la suite.

➔ [Écran de confirmation des destinations \(page 5-48\)](#)



REMARQUE

Il est possible de définir les paramètres de "Tri" par défaut.

➔ [Tri \(page 8-26\)](#)

Sélection dans le carnet d'adresses externe

REMARQUE

Pour plus d'informations sur le carnet d'adresses externe, se reporter à :

➔ **Command Center RX User Guide**

1 Dans l'écran de base de la fonction envoi, sélectionner [Carnet d'adresses externe].

2 Sélectionner les destinations.

Cocher la case pour sélectionner le destinataire désiré dans la liste. Les destinations sélectionnées sont signalées par une coche dans la case à cocher.

Il est aussi possible de sélectionner [**Menu**] pour effectuer une recherche plus détaillée.

REMARQUE

Pour désélectionner, sélectionner une deuxième fois la case pour supprimer la coche.

3 Accepter la destination > [OK]

Les destinations peuvent être modifiées par la suite.

➔ [Écran de confirmation des destinations \(page 5-48\)](#)

REMARQUE

Il est possible de définir les paramètres de "Tri" par défaut.

➔ [Tri \(page 8-26\)](#)

Sélection par touche unique



REMARQUE

Cette méthode suppose que des touches uniques sont déjà enregistrées.
Pour plus d'informations sur l'ajout de touches uniques, se reporter à :

➔ [Ajout d'une destination à l'aide d'une touche unique \(touche unique\) \(page 3-26\)](#)

- 1 Dans l'écran de base de la fonction envoi, sélectionner [Touche unique].
- 2 Sélectionner les touches uniques où la destination est enregistrée.

Si la touche unique du destinataire désiré n'est pas affichée sur l'écran tactile, sélectionner [∨] ou [∧] pour faire défiler et afficher la touche unique suivante ou précédente.



REMARQUE

Il est possible de spécifier une touche unique par numéro de touche unique en sélectionnant la touche [Recherche rapide par n°].

- 3 Sélectionner [OK].
Les destinations peuvent être modifiées par la suite.
➔ [Écran de confirmation des destinations \(page 5-48\)](#)

Vérification et modification des destinations

- 1 Afficher l'écran.
 - 1 Sélectionner la destination.
➔ [Spécification de la destination \(page 5-43\)](#)
 - 2 Sélectionner [Vérifier].
- 2 Vérifier et modifier la destination.
Pour ajouter une nouvelle destination, sélectionner [+].
Pour afficher les détails des destinations, sélectionner [📄]. Les nouvelles adresses e-mail et les dossiers de l'ordinateur peuvent être modifiés s'ils ont été spécifiés.
Pour supprimer la destination sélectionnée, sélectionner [🗑️].



REMARQUE

- Si [Activé] est sélectionné pour Contrôle de l'entrée de la nouvelle destination, l'écran de confirmation s'affiche. Entrer le nom d'hôte et le chemin une deuxième fois et sélectionner [OK].

➔ [Contr. entrée nouv. dest. \(page 8-23\)](#)

- Si [Activé] est sélectionné pour Vérification de destination avant envoi, l'écran de confirmation s'affiche après avoir appuyé sur la touche [Départ].

➔ [Conf. dest. avant envoi \(page 8-23\)](#)

[Écran de confirmation des destinations \(page 5-48\)](#)

Écran de confirmation des destinations

Si **[Activé]** est sélectionné pour Vérification de destination avant envoi, l'écran de confirmation des destinations s'affiche après avoir appuyé sur la touche **[Départ]**.

➔ [Conf. dest. avant envoi \(page 8-23\)](#)



1 Sélectionner [\checkmark] ou [\wedge] pour confirmer toutes les destinations.

Sélectionner [] pour afficher les informations détaillées de la destination sélectionnée.

Pour supprimer la destination, sélectionner la destination à supprimer > [] > **[Oui]**

Pour ajouter la destination, sélectionner **[Annuler]**, puis revenir à l'écran de destination.

2 Sélectionner [Vérifier].



REMARQUE

S'assurer de confirmer toutes les destinations en les affichant sur l'écran tactile. Il n'est pas possible de sélectionner **[Vérifier]** avant d'avoir confirmé chaque destination.

Rappeler

La fonction de rappel permet le renvoi à la dernière destination saisie. Pour envoyer l'image à la même destination, sélectionner [**Rappeler**] pour appeler la destination d'envoi figurant dans la liste des destinations.

1 Sélectionner [Rappeler].

La destination d'envoi s'affiche dans la liste des destinations.



REMARQUE

Si le dernier envoi incluait des fax, dossiers et e-mails, ces éléments sont également affichés. Si besoin est, ajouter ou supprimer la destination.

2 Appuyer sur la touche [Départ].

L'envoi commence.



REMARQUE

- Lorsque [**Activé**] est sélectionné dans « Conf. dest. avant envoi », un écran de confirmation de destination est affiché lorsque vous appuyez sur la touche [**Départ**].

➔ [Écran de confirmation des destinations \(page 5-48\)](#)

- Les informations de rappel sont annulées dans les cas suivants :
 - Mise hors tension
 - Envoi de l'image suivante (de nouvelles informations de rappel sont enregistrées)
 - Déconnexion

Comment utiliser la fonction fax

La fonction fax peut être utilisée avec la machine.

➔ **Manuel d'utilisation du FAX**

Utilisation des boîtes de document

Les boîtes de document disponibles sont les suivantes : Boîte travaux, Boîte Mémoire amovible, Boîte de sous-adresse et Boîte Polling.

Présentation de la Boîte des travaux

La Boîte des travaux est un nom générique pour la "Boîte Travail impression/stocké privé", la "Boîte Copie rapide/Vérification avant impression". Ces boîtes ne peuvent pas être créées ni supprimées par l'utilisateur.

 **REMARQUE**

- Pour utiliser la boîte de travail stocké et la boîte de copie rapide, une carte mémoire SD/SDHC doit être installée dans le périphérique.
- Il est possible de configurer la machine afin que les documents temporaires dans les boîtes de travail soient automatiquement supprimés.

➔ [Suppr. stockage travaux \(page 8-24\)](#)

- Pour plus de détails sur le fonctionnement de la boîte des travaux, se reporter à la section suivante :

➔ [Impression des données sauvegardées sur l'imprimante \(page 4-11\)](#)

 **IMPORTANT**

**Les données non cryptées sont enregistrées sur la carte mémoire SD/SDHC.
Faire attention lors de l'enregistrement de documents sensibles.**

Présentation de la Boîte Mémoire amovible

Une clé USB peut être branchée dans le logement pour mémoire USB de la machine pour imprimer un fichier sauvegardé. Il est possible d'imprimer directement les données de la mémoire USB sans utiliser de PC. Les images numérisées avec cette machine peuvent également être sauvegardées dans la mémoire USB au format PDF, TIFF, JPEG, XPS, OpenXPS ou PDF haute compression (numérisation vers USB).

Boîte de sous-adresse/Boîte Polling

La boîte de sous-adresse/boîte Polling stocke les données de fax.

➔ **Manuel d'utilisation du FAX**

Opération en utilisant la mémoire USB amovible

Brancher la mémoire USB directement dans la machine pour imprimer rapidement et facilement les fichiers stockés dans la mémoire USB sans avoir besoin d'utiliser un ordinateur.

Les types de fichiers suivants peuvent être imprimés :

- Fichier PDF (Version 1.7 ou supérieure)
- Fichier TIFF (format TIFF V6/TTN2)
- Fichier JPEG
- Fichier XPS
- Fichier OpenXPS
- Fichier PDF crypté

En outre, il est possible de stocker des fichiers images numérisés dans la mémoire USB connectée à la machine.

Les types de fichiers suivants peuvent être stockés :

- Format de fichier PDF
- Format de fichier TIFF
- Format de fichier JPEG
- Format de fichier XPS
- Format de fichier OpenXPS
- Format de fichier PDF haute compression

Impression de documents stockés en mémoire USB amovible



REMARQUE

- Les fichiers PDF à imprimer doivent comporter une extension (.pdf).
- Les fichiers à imprimer doivent être sauvegardés au maximum au troisième niveau d'arborescence des dossiers, y compris le dossier racine.
- La mémoire USB utilisée doit être formatée par cette machine.
- Brancher la mémoire USB directement dans le logement de mémoire USB.

1 Brancher la mémoire USB.

- 1 Brancher la mémoire USB dans le logement de mémoire USB.

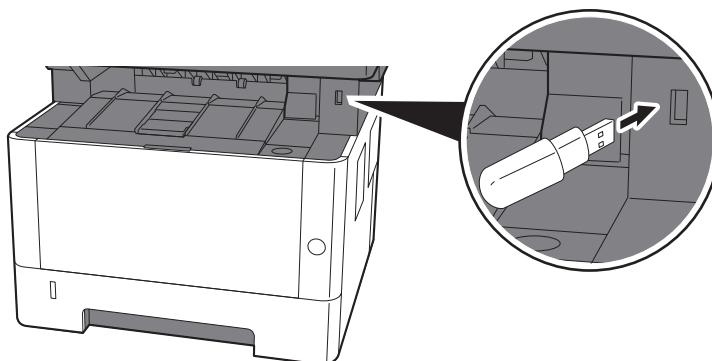

- 2 Lorsque la machine lit la mémoire USB, le message "La mémoire amovible est reconnue. Affichage des fichiers. Êtes-vous sûr ?" peut s'afficher. Sélectionner [**Oui**].

Affiche l'écran Mémoire amovible.



REMARQUE

Si le message ne s'affiche pas, sélectionner [**Mémoire amovible**] sur l'écran d'accueil.

2 Imprimer le document.

- 1 Sélectionner le dossier contenant le fichier à imprimer.

La machine affiche les documents dans les 3 premiers niveaux d'arborescence des dossiers, racine comprise.



REMARQUE

- 1000 documents peuvent être affichés.
- Pour revenir à un dossier supérieur, sélectionner [**Retour**].

- 2 Sélectionner le fichier à imprimer > [**Imprimer**]
- 3 Le cas échéant, modifier le nombre de copies, l'impression recto verso, etc.
Pour les fonctions pouvant être sélectionnées, se reporter à :
➔ [Mémoire amovible \(Stocker fichier, Impression de documents\) \(page 6-6\)](#)
- 4 Appuyer sur la touche [**Départ**].

L'impression du fichier sélectionné débute.

Enregistrement du document dans la mémoire USB (numérisation vers USB)

REMARQUE

Le nombre maximum de fichiers pouvant être stockés est de 1000.

- 1 Mettre en place les originaux.

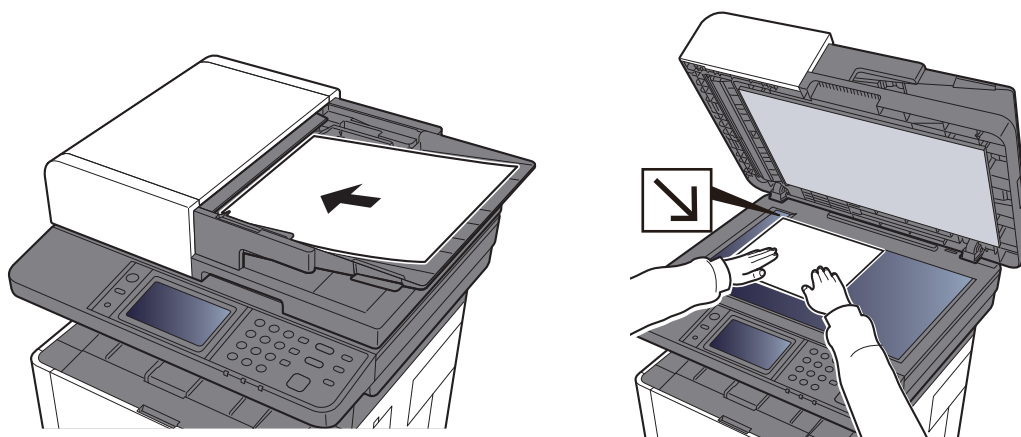

➔ [Chargement des originaux \(page 5-3\)](#)

- 2 Brancher la mémoire USB.

- 1 Brancher la mémoire USB dans le logement de mémoire USB.

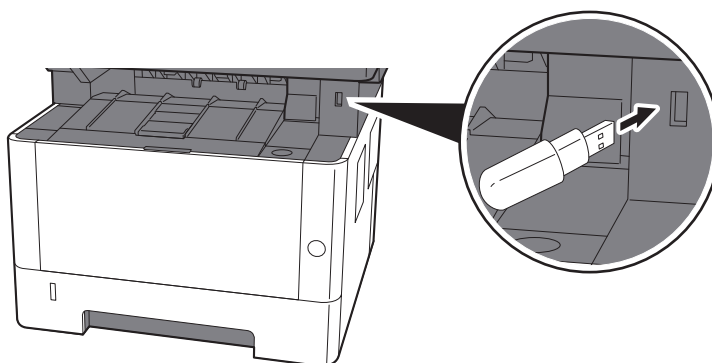

- 2 Lorsque la machine lit la mémoire USB, le message "La mémoire amovible est reconnue. Affichage des fichiers. Êtes-vous sûr ?" peut s'afficher. Sélectionner **[Oui]** pour afficher l'écran de la mémoire amovible.

REMARQUE

Si le message ne s'affiche pas, sélectionner **[Mémoire amovible]** sur l'écran d'accueil.

- 3 Stocker le document.

- 1 Sélectionner le dossier dans lequel stocker le fichier.

La machine affiche les 3 premiers niveaux d'arborescence des dossiers, racine comprise.

- 2 Sélectionner [+].



- 3 Le cas échéant, régler le mode de couleur, le type d'original, le format de fichier, etc.
Pour les fonctions pouvant être définies, se reporter à :
➔ [Mémoire amovible \(Stocker fichier, Impression de documents\) \(page 6-6\)](#)
- 4 Appuyer sur la touche [Départ].
L'original est numérisé et les données sont stockées dans la mémoire USB.

Vérifier les informations de la mémoire USB

- 1 Sur l'écran de la mémoire amovible, sélectionner [Menu] > [Détails mémoire].
- 2 Après avoir vérifié les informations, sélectionner [Fin].

Retrait de la mémoire USB

✔ IMPORTANT

Respecter la bonne procédure afin d'éviter d'endommager les données ou la mémoire USB.

- 1 Afficher l'écran.
Sélectionner [**Mémoire amovible**] dans l'écran d'accueil.
- 2 [Menu] > [Retirer mémoire]
Sélectionner [**OK**], et retirer la mémoire USB après l'affichage du message "Retrait mémoire amovible sans risque".

💡 REMARQUE

La mémoire USB peut aussi être retirée après avoir vérifié le statut du périphérique.

➔ [Périphérique/Communication \(page 7-11\)](#)

6 Utilisation de différentes fonctions

Ce chapitre aborde les sujets suivants :

Fonctions disponibles sur la machine	6-2
À propos des fonctions disponibles sur la machine	6-2
Copie	6-2
Envoyer	6-4
Mémoire amovible (Stocker fichier, Impression de documents)	6-6
Fonctions	6-8
Sélection du papier	6-9
Zoom	6-10
Densité	6-11
Recto verso	6-12
Combiner	6-14
Sélection couleur	6-16
Assembler	6-16
Format d'originaux	6-17
Orientation de l'original	6-18
Format d'originaux différents	6-19
Image de l'original	6-19
EcoPrint	6-20
Netteté	6-20
Contraste	6-21
Rég. densité arrière-plan (Réglage de la densité d'arrière-plan)	6-21
Sauter page blanche	6-21
Numérisation continue	6-22
Avis de fin du travail	6-22
Entrée du nom de fichier	6-23
Annulation de priorité	6-23
Format de fichier	6-24
Recto verso (original recto verso)	6-27
Format d'envoi	6-28
Séparation des fichiers	6-28
Résolution de numérisation	6-29
Objet/corps de l'E-Mail	6-29
Transmission cryptée FTP	6-30
Taille de stockage	6-30
Mot de passe PDF crypté	6-31
Impression JPEG/TIFF	6-31
Adapter XPS à la page	6-31

Fonctions disponibles sur la machine

À propos des fonctions disponibles sur la machine

Cette machine fournit les différentes fonctions disponibles.

Copie

Pour configurer les paramètres des fonctions, sélectionner la touche de fonction. En sélectionnant **[Fonctions]**, d'autres fonctions pouvant être sélectionnées seront affichées dans une liste.

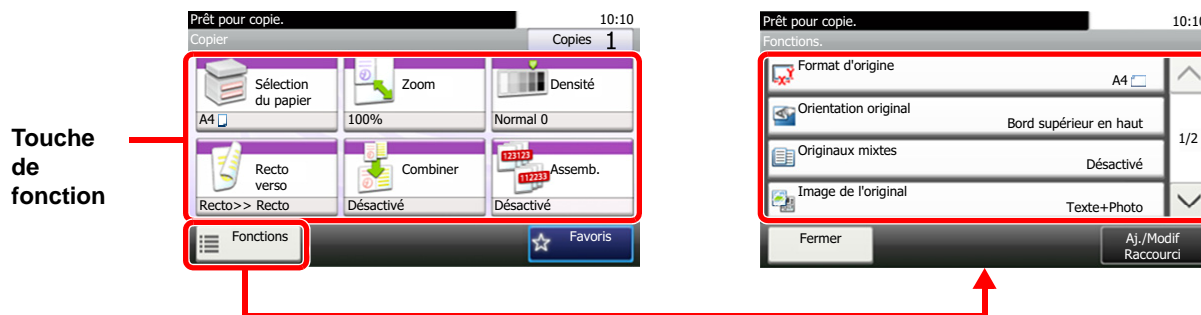

Pour les détails de chaque fonction, voir le tableau ci-dessous.

Touche de fonction	Description	Page de référence
Sélection du papier	Sélectionner le magasin ou le by-pass contenant le format de papier requis.	page 6-9
Zoom	Ajuster le zoom pour réduire ou agrandir l'image.	page 6-10
Densité	Ajuster la densité.	page 6-11
Recto verso	Cette option permet d'effectuer des impressions recto verso. Il est aussi possible de créer des impressions recto à partir d'originaux recto verso.	page 6-12
Combiner	Combine 2 ou 4 feuilles de l'original sur 1 page imprimée.	page 6-14
Assembler	Décale la sortie par page ou jeu.	page 6-16

Fonctions	Description	Page de référence
Format d'originaux	Spécifier le format d'origine à numériser.	page 6-17
Orientation de l'original	Sélectionner l'orientation du bord supérieur du document original pour numériser dans la direction correcte.	page 6-18
Format d'originaux différents	Numériser en une seule fois tous les documents de différents formats qui sont placés dans le chargeur de documents.	page 6-19
Image de l'original	Sélectionner le type d'image d'origine pour les meilleurs résultats.	page 6-19
EcoPrint	EcoPrint permet d'économiser le toner durant l'impression.	page 6-20
Netteté	Cette fonction permet d'ajuster la netteté des contours de l'image.	page 6-20
Contraste	Ce paramètre permet d'ajuster le contraste entre les zones claires et sombres de l'image.	page 6-21
Rég. densité arrière-plan	Retire l'arrière-plan noir des originaux tels que les journaux.	page 6-21

Fonctions	Description	Page de référence
Sauter page blanche	Lorsqu'un document numérisé contient des pages blanches, cette fonction permet de sauter les pages blanches et d'imprimer uniquement les pages qui ne sont pas blanches.	page 6-21
Numérisation continue	Numérise un grand nombre d'originaux en lots séparés, puis produit un seul travail.	page 6-22
Avis de fin du travail	Cette fonction permet d'envoyer un avis par e-mail à la fin d'un travail.	page 6-22
Entrée du nom de fichier	Ajoute un nom de fichier.	page 6-23
Annulation de priorité	Suspend le travail en cours pour donner à un nouveau travail une priorité supérieure.	page 6-23

Envoyer

Pour configurer les paramètres des fonctions, sélectionner la touche de fonction. En sélectionnant **[Fonctions]**, d'autres fonctions pouvant être sélectionnées seront affichées dans une liste.



Pour les détails de chaque fonction, voir le tableau ci-dessous.

Fonctions	Description	Page de référence
Sélection couleur	Sélectionner l'option du mode couleur.	page 6-16
Format de fichier	Spécifier le format du fichier image. Le niveau de qualité de l'image peut aussi être ajusté.	page 6-24
Format d'originaux	Spécifier le format d'origine à numériser.	page 6-17
Orientation de l'original	Sélectionner l'orientation du bord supérieur du document original pour numériser dans la direction correcte.	page 6-18
Format d'originaux différents	Numériser en une seule fois tous les documents de différents formats qui sont placés dans le chargeur de documents.	page 6-19
Recto-verso	Sélectionner le type et l'orientation de la reliure en fonction de l'original.	page 6-27
Format d'envoi	Sélectionner le format de l'image à envoyer.	page 6-28
Séparation des fichiers	Cette fonction permet de créer plusieurs fichiers en subdivisant les données de l'original numérisé par page et d'envoyer les fichiers.	page 6-28
Résolution de numérisation	Sélectionner la finesse de résolution de numérisation.	page 6-29
Densité	Ajuster la densité.	page 6-11
Image de l'original	Sélectionner le type d'image d'origine pour les meilleurs résultats.	page 6-19
Netteté	Cette fonction permet d'ajuster la netteté des contours de l'image.	page 6-20
Contraste	Ce paramètre permet d'ajuster le contraste entre les zones claires et sombres de l'image.	page 6-21
Rég. densité arrière-plan	Retire l'arrière-plan noir des originaux tels que les journaux.	page 6-21
Sauter page blanche	Lorsqu'un document numérisé contient des pages blanches, cette fonction permet de sauter les pages blanches et d'imprimer uniquement les pages qui ne sont pas blanches.	page 6-21
Résolution trans. FAX	Sélectionner la finesse des images lors de l'envoi de fax.	Se reporter au Manuel d'utilisation du FAX.
Zoom	Ajuster le zoom pour réduire ou agrandir l'image.	page 6-10
Numérisation continue	Numérise un grand nombre d'originaux en lots séparés, puis produit un seul travail.	page 6-22

Fonctions	Description	Page de référence
Entrée du nom de fichier	Ajoute un nom de fichier.	page 6-23
Objet/corps de l'E-Mail	Ajoute l'objet et le corps lors de l'envoi d'un document.	page 6-29
Avis de fin du travail	Cette fonction permet d'envoyer un avis par e-mail à la fin d'un travail.	page 6-22
Transmission cryptée FTP	Crypte les images lors de l'envoi par FTP.	page 6-30
Transmission FAX différée	Définir une heure d'envoi.	Se reporter au Manuel d'utilisation du FAX.
Transmission FAX directe	Envoie un fax directement sans lire les données de l'original en mémoire.	Se reporter au Manuel d'utilisation du FAX.
Réception sélective FAX	Composer la destination et recevoir les documents pour la transmission sélective stockés dans la boîte Polling.	Se reporter au Manuel d'utilisation du FAX.
Rapport trs fax	Imprimer un rapport des résultats de transmission de fax.	Se reporter au Manuel d'utilisation du FAX.

**REMARQUE**

Les fonctions pouvant être utilisées avec la transmission par serveur de fax sont les suivantes :

Format d'origine, Recto verso, Image de l'original, Résol. transm. FAX, Numér. continue

Mémoire amovible (Stocker fichier, Impression de documents)

Pour configurer les paramètres des fonctions, sélectionner la touche de fonction. En sélectionnant **[Fonctions]**, d'autres fonctions pouvant être sélectionnées seront affichées dans une liste.

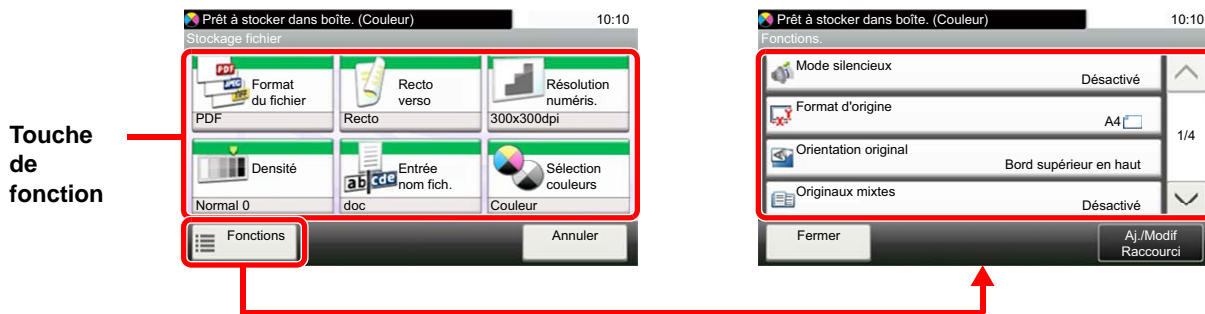

Pour les détails de chaque fonction, voir le tableau ci-dessous.

Stock. fichier

Touche de fonction	Description	Page de référence
Format de fichier	Spécifier le format du fichier image. Le niveau de qualité de l'image peut aussi être ajusté.	page 6-24
Recto verso	Sélectionner le type et l'orientation de la reliure en fonction de l'original.	page 6-27
Résolution de numérisation	Sélectionner la finesse de résolution de numérisation.	page 6-29
Densité	Ajuster la densité.	page 6-11
Entrée du nom de fichier	Ajoute un nom de fichier.	page 6-23
Sélection couleur	Sélectionner l'option du mode couleur.	page 6-16

Fonctions	Description	Page de référence
Format d'originaux	Spécifier le format d'origine à numériser.	page 6-17
Orientation de l'original	Sélectionner l'orientation du bord supérieur du document original pour numériser dans la direction correcte.	page 6-18
Format d'originaux différents	Numériser en une seule fois tous les documents de différents formats qui sont placés dans le chargeur de documents.	page 6-19
Taille de stockage	Sélectionnez la taille de l'image à stocker.	page 6-30
Image de l'original	Sélectionner le type d'image d'origine pour les meilleurs résultats.	page 6-19
Netteté	Cette fonction permet d'ajuster la netteté des contours de l'image.	page 6-20
Contraste	Ce paramètre permet d'ajuster le contraste entre les zones claires et sombres de l'image.	page 6-21
Rég. densité arrière-plan	Retire l'arrière-plan noir des originaux tels que les journaux.	page 6-21
Sauter page blanche	Lorsqu'un document numérisé contient des pages blanches, cette fonction permet de sauter les pages blanches et d'imprimer uniquement les pages qui ne sont pas blanches.	page 6-21

Fonctions	Description	Page de référence
Zoom	Ajuster le zoom pour réduire ou agrandir l'image.	page 6-10
Numérisation continue	Numérise un grand nombre d'originaux en lots séparés, puis produit un seul travail.	page 6-22
Avis de fin du travail	Cette fonction permet d'envoyer un avis par e-mail à la fin d'un travail.	page 6-22
Séparation des fichiers	Cette fonction permet de créer plusieurs fichiers en subdivisant les données de l'original numérisé par page et d'envoyer les fichiers.	page 6-28

Impression de documents

Touche de fonction	Description	Page de référence
Sélection du papier	Sélectionner le magasin ou le by-pass contenant le format de papier requis.	page 6-9
Assembler	Décale la sortie par page ou jeu.	page 6-16
Recto verso	Imprimer un document sur les deux côtés du papier.	page 6-13

Fonctions	Description	Page de référence
EcoPrint	EcoPrint permet d'économiser le toner durant l'impression.	page 6-20
Avis de fin du travail	Cette fonction permet d'envoyer un avis par e-mail à la fin d'un travail.	page 6-22
Annulation de priorité	Suspend le travail en cours pour donner à un nouveau travail une priorité supérieure.	page 6-23
Mot de passe PDF crypté	Entrer le mot de passe préassigné pour imprimer les données PDF.	page 6-31
Impression JPEG/TIFF	Sélectionner la taille de l'image lors de l'impression de fichiers JPEG ou TIFF.	page 6-31
Adapter XPS à la page	Réduit ou agrandit la taille de l'image pour l'ajuster au format de papier sélectionné lors de l'impression de fichiers XPS.	page 6-31

Fonctions

Sur les pages qui expliquent une fonction pratique, les modes dans lesquels cette fonction peut être utilisée sont indiqués par des icônes.

Impression :  

Envoi : 

Stockage : 

Sélection du papier



Sélectionner le magasin ou le by-pass contenant le format de papier requis.

Lorsque la fonction de sélection automatique du papier ([**Auto**]) est sélectionnée, le format de l'original est détecté automatiquement.



REMARQUE

- Spécifier au départ le format et le type de papier chargé dans le magasin.

➔ [Paramètres magasin/bac MF \(page 8-10\)](#)

- Les options Magasins 2 à 3 sont affichées lorsque le chargeur de papier en option est installé.

Pour sélectionner [**By-pass**], sélectionner [**Format papier**] et [**Type de support**], puis spécifier le format de papier et le type de support. Les formats et les types de papier disponibles sont répertoriés dans le tableau suivant.

Élément		Valeur	Description
Format papier	Métrique	A4, A5-R, A5, A6, B5, B6, Folio, 216 × 340 mm	Sélectionner l'un des formats métriques standard.
	Pouce	Letter, Legal, Statement, Executive, Oficio II	Sélectionner l'un des formats en pouce standard.
	Autres	16K, ISO B5, Enveloppe #10, Enveloppe #9, Enveloppe #6, Enveloppe Monarch, Enveloppe DL, Enveloppe C5, Hagaki (Carte), Oufukuhagaki (Carte-réponse), Youkei 4, Youkei 2, Perso ^{*1}	Sélectionner l'un des formats standard spéciaux et personnalisés.
	Entr. format	Métrique X : 70 à 216 mm (par pas de 1 mm) Y : 148 à 356 mm (par pas de 1 mm)	Entrer un format différent du format standard. ^{*2} Si [Entrée format] est sélectionné, utiliser [+] / [-] ou les touches numériques pour définir les formats « X » (horizontal) et « Y » (vertical).
Pouce X : 2,76 à 8,50" (par pas de 0,01") Y : 5,83 à 14,02" (par pas de 0,01")			
Type de support		Normal (60 à 105 g/m ²), Transparent, Rugueux, Vélín (60 à 220 g/m ²), Étiquettes, Recyclé, Préimprimé ^{*3} , Relié, Carte, Couleur, Perforé ^{*3} , En-tête ^{*3} , Enveloppe, Épais (106 à 220 g/m ²), Haute qualité, Perso 1 à 8 ³	

*1 Pour plus d'information sur la spécification d'un format de papier personnalisé, se reporter à la section suivante :

➔ [Format papier personnalisé \(page 8-15\)](#)

*2 Les unités peuvent être modifiées dans le menu système. Pour plus de détails, se reporter à :

➔ [Mesure \(page 8-20\)](#)

*3 Pour plus d'information sur la spécification des types de papier personnalisés 1 à 8, se reporter à la section suivante :

➔ [Config. type de support \(page 8-17\)](#)

Pour imprimer sur du papier pré-imprimé, perforé ou en-tête, se reporter à la section suivante :

➔ [Action pour papier spécial \(page 8-16\)](#)



REMARQUE

- Il peut être utile de présélectionner le type et le format de papier le plus utilisé et de les enregistrer par défaut.

➔ [By-pass \(page 8-11\)](#)

- Si le format de papier spécifié n'est pas chargé dans le magasin de source du papier ou dans le by-pass, un écran de confirmation s'affiche. Charger le papier souhaité dans le by-pass et sélectionner [**Continuer**] pour lancer la copie.

Zoom



Ajuster le zoom pour réduire ou agrandir l'image.

Copie

Les options de zoom suivantes sont disponibles.

Auto

Ajuste l'image au format du papier.

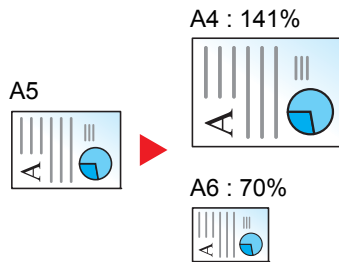

Zoom standard

Réduction ou agrandissement selon des taux prédéfinis.

Modèle	Niveau de zoom (original - copie)		Modèle	Niveau de zoom (original - copie)	
Modèles européens	400% Max.	90% Folio>>A4	Modèles américains	400% Max.	78% Legal>>Letter
	200%	70%		200%	64% Letter>>Statement
	141% A5>>A4	50%		129% Statement>>Letter	50%
	100%	25% Min.		100%	25% Min.

Autres

Réduit et agrandit selon des rapports différents de Zoom standard.

Modèle	Niveau de zoom (original - copie)		Modèle	Niveau de zoom (original - copie)	
Modèles européens	115% B5>>A4	78% Legal>>Letter	Modèles américains	141% A5>>A4	86% A4>>B5
	86% A4>>B5	64% Letter>>Statement		115% B5>>A4	70% A4>>A5
	129% Statement>>Letter			90% Folio>>A4	

Entrée zoom

Réduction ou agrandissement manuel de l'image de l'original par pas de 1%, entre 25 et 400%. Utiliser les touches numériques ou sélectionner [+] ou [-] pour saisir un agrandissement.

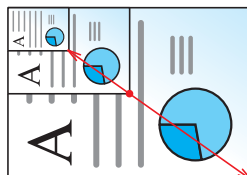

Envoi/stockage

Élément	Description
100%	Reproduit le format d'origine.
Auto	Réduit ou agrandit l'original au format d'envoi/stockage.



REMARQUE

Pour réduire ou agrandir l'image, sélectionner le format de papier, le format d'envoi ou le format de stockage.

- ➔ [Sélection du papier \(page 6-9\)](#)
- [Format d'envoi \(page 6-28\)](#)
- [Taille de stockage \(page 6-30\)](#)

Densité



Ajuster la densité.

(Valeur : [-4] à [+4] (+ clair à + foncé))



Recto verso



Cette option permet d'effectuer des impressions recto verso. Il est aussi possible de créer des impressions recto à partir d'originaux recto verso.

Les modes suivants sont disponibles.

Recto sur recto verso

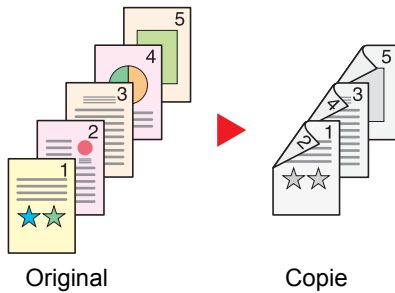

Cette option permet d'effectuer des copies recto verso à partir d'originaux recto. Si le nombre d'originaux est impair, le verso de la dernière copie sera vierge.

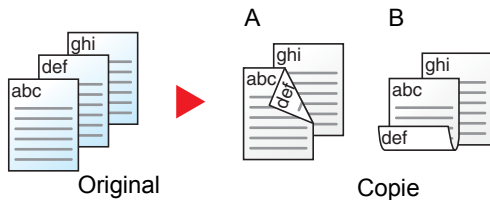

Les options de reliure suivantes sont disponibles.

- A Reliure Gauche/droite : pas de rotation des images sur le verso.
- b Reliure Haut : rotation des images de 180 degrés sur le verso. Les copies peuvent être reliées sur le bord supérieur, afin d'avoir la même orientation lorsque l'on tourne les pages.

Recto verso sur recto



Cette option permet de copier chaque côté d'un original recto verso sur deux feuilles individuelles.

Les options de reliure suivantes sont disponibles.

- Reliure Gauche/droite : pas de rotation des images sur le verso.
- Reliure Haut : rotation des images de 180 degrés sur le verso.

Recto verso sur recto verso

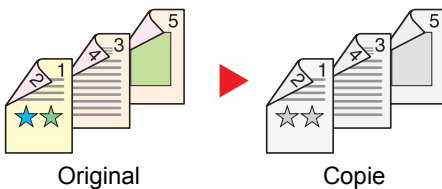

Cette option permet d'effectuer des copies recto verso à partir d'originaux recto verso.



REMARQUE

Les formats de papier pris en charge en mode recto verso sur recto verso : A4, B5, A5-R, Folio, Legal, Letter, Statement, Oficio II, Executive, 216 × 340 mm, ISO B5, 16K

Copie

Imprime les originaux recto sur recto verso ou des originaux recto verso sur recto. Sélectionner l'orientation de reliure pour l'original et les documents terminés.

Élément		Valeur	Description
Recto>>Recto		—	Désactive la fonction.
Recto>>Recto verso		—	Copier l'original avec le paramètre par défaut. Pour les paramètres par défaut, se reporter à la section suivante : ➔ Fonctions par défaut (page 8-18)
Recto verso>>Recto		—	
Recto verso>>Recto verso		—	
Autres	Recto-verso	Recto>> Recto, Recto>>R.V., R.V.>>Recto, Recto verso>>Recto verso	Sélectionner l'option Recto verso souhaitée.
	Reliure de l'original ^{*1}	Gauche/Droite, Haut	Sélectionner l'orientation de reliure des originaux.
	Reliure de finition ^{*2}	Gauche/Droite, Haut	Sélectionner l'orientation de reliure des copies.
	Orientation original	Bord sup. en haut, Bord sup. à gche	Sélectionner l'orientation du bord supérieur du document original pour numériser dans la direction correcte.

*1 Affiché lorsque [R.V.>>Recto] ou [R.V.>>R.V.] est sélectionné pour « Recto verso ».



*2 Affiché lorsque [Recto>>R.V.] ou [R.V.>>R.V.] est sélectionné pour « Recto verso ».

Lors du placement des originaux sur la glace d'exposition, mettre l'original suivant en place et appuyer sur la touche [Départ].

Lorsque tous les originaux ont été lus, sélectionner [Fin de num] pour lancer la copie.

Impression

Imprimer un document sur les deux côtés du papier.

Élément		Description
Recto		Désactive la fonction.
	Recto verso	Imprime un document recto verso de sorte que les feuilles sont correctement alignées pour la reliure à gauche ou à droite
	Recto verso	Imprime un document recto verso de sorte que les feuilles sont correctement alignées pour la reliure en haut.

Combiner



Combine 2 ou 4 feuilles de l'original sur 1 page imprimée.

Vous pouvez sélectionner la disposition de la page et le type des lignes de démarcation autour des pages.

Les types de limites de page suivants sont disponibles.

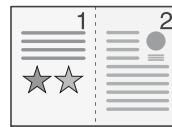
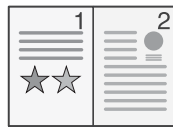
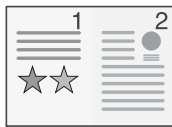

Aucune

Trait plein

Pointillés

Repère de positionnement

Élément		Valeur	Description
Désactivé		—	Désactive la fonction.
2 en 1		—	Copier l'original avec le paramètre par défaut. Pour les paramètres par défaut, se reporter à la section suivante : ➔ Fonctions par défaut (page 8-18)
4 en 1		—	
Autres	Combiner	Désactivé, 2 en 1 (G à D/H en B), 2 en 1 (D à G/B en H), 4 en 1 (droite puis bas), 4 en 1 (gauche puis bas), 4 en 1 (bas puis droite), 4 en 1 (bas puis gauche)	Sélectionner la mise en page des originaux numérisés.
	Ligne de bordure*1	Aucune, Trait plein, Pointillés, Repère de positionnement	Sélectionner le type de ligne de bordure.
	Orientation de l'original	Bord sup. en haut, Bord sup. à gche	Sélectionner l'orientation du bord supérieur du document original pour numériser dans la direction correcte.

*1 S'affiche lorsque [2 en 1] ou [4 en 1] est sélectionné dans "Combiner".

Mise en page de l'image

Élément		Image
2 en 1	G à D/H en B	
	D à G/B en H	
4 en 1	Droite, puis bas	
	Gauche, puis bas	
	Bas, puis droite	
	Bas, puis gauche	



REMARQUE

- Les formats de papier pris en charge dans le mode Combiner : A4, A5, B5, Folio, 216 × 340 mm, Letter, Legal, Statement, Oficio II, 16K
- Lors de la mise en place de l'original sur la glace d'exposition, veiller à copier les originaux dans l'ordre des pages.

Sélection couleur



Sélectionner l'option du mode couleur.

Élément	Description
Auto (Couleur/Gris)	Détecte automatiquement si le document est en couleur et en noir et blanc et numérise les documents couleurs en Couleur et les documents noir et blanc en Nuance de gris.
Auto (Couleur/N&B)	Détecte automatiquement si le document est en couleur et en noir et blanc et numérise les documents couleurs en Couleur et les documents noir et blanc en Noir et blanc.
Couleur	Numérise le document en couleur.
Nuances de gris	Numérise le document en nuances de gris. Produit une image lisse et détaillée.
Noir & Blanc	Numérise le document en noir et blanc.

Assembler



Décale la sortie par page ou jeu.

(Valeur : [Désactivé] / [Activé])



Format d'originaux



Spécifier le format d'origine à numériser.

Sélectionner [**Auto (CD)**], [**Métrique**], [**Pouce**] ou [**Autres**] pour sélectionner le format d'original.

Élément	Valeur	Description
Auto (CD)	—	Détection automatique du format d'original.
Métrique	A4, A5, A6, B5, B6, Folio, 216 × 340 mm	Sélectionner l'un des formats métriques standard.
Pouce	Letter, Legal ^{*1} , Statement, Executive, Oficio II	Sélectionner l'un des formats en pouce standard.
Autres	16K, ISO B5, Enveloppe #10, Enveloppe #9, Enveloppe #6, Enveloppe Monarch, Enveloppe DL, Enveloppe C5, Hagaki (Carte), Oufukuhagaki (Carte-réponse), Youkei 4, Youkei 2, Perso ^{*2}	Sélectionner l'un des formats standard spéciaux et personnalisés.

*1 Dans les régions hors de l'Amérique du Nord, l'original peut uniquement être placé dans le chargeur de document.

*2 Pour plus d'information sur la spécification du format personnalisé d'original, se reporter à :

➔ [Format d'original personnalisé \(page 8-13\)](#)



REMARQUE

Sélectionner si les originaux du chargeur de documents doivent être détectés automatiquement.

➔ [Détection auto original \(CD\) \(page 8-13\)](#)

Veiller à bien spécifier le format d'origine en cas d'utilisation d'un original au format personnalisé.

Format d'originaux différents



Numériser en une seule fois tous les documents de différents formats qui sont placés dans le chargeur de documents. Cette fonction ne peut pas être utilisée si la glace d'exposition est utilisée.

(Valeur : [Désactivé] / [Activé])

Mélanges d'originaux pris en charge

Folio et A4 (Legal et Letter)

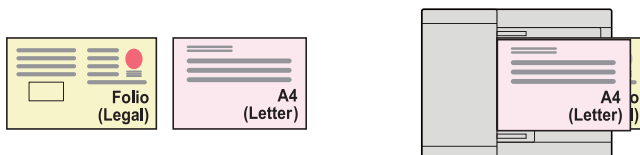

Image de l'original



Sélectionner le type d'image d'origine pour les meilleurs résultats.

Copie

Élément	Description
Texte+Photo ^{*1}	Idéal pour les documents mixtes contenant du texte et des photos.
Photo	Idéal pour les photos prises avec un appareil photo.
Texte	Idéal pour les documents contenant principalement du texte.
Graphique/Carte	Idéal pour les graphiques et les cartes.

*1 Si le texte gris n'est pas imprimé complètement en utilisant [Texte + Photo], la sélection de [Texte] peut améliorer le résultat.

Envoi/stockage

Élément	Description
Texte+Photo	Idéal pour les documents mixtes contenant du texte et des photos.
Photo	Idéal pour les photos prises avec un appareil photo.
Texte	Idéal pour les documents contenant principalement du texte.
Texte léger/trait fin	Reproduit clairement les caractères pâles écrits au stylo, etc. et les lignes fines sur les originaux cartes ou schémas.
Texte (pour OCR) ^{*1}	La numérisation produit une image adaptée pour la reconnaissance de caractères (OCR).

*1 Cette fonction n'est disponible que lorsque « Sélection couleur » est réglé sur [Noir & Blanc]. Pour plus de détails, se reporter à :
 ➔ [Sélection couleur \(page 6-16\)](#)

EcoPrint



EcoPrint permet d'économiser le toner durant l'impression.

Utiliser cette fonction pour les tests d'impression ou toute autre impression ne nécessitant pas une qualité optimale.

(Valeur : [Désactivé] / [Activé])

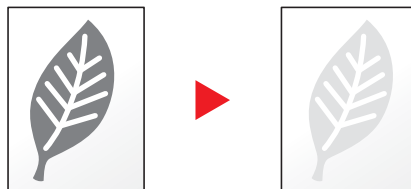

Netteté



Cette fonction permet d'ajuster la netteté des contours de l'image.

Lors de la copie d'originaux écrits au stylo avec des lignes grossières ou interrompues, des copies claires peuvent être effectuées en réglant ajustant la netteté sur "Contour O". Lors de la copie d'images constituées de motifs de points comme les photos des magazines (qui présentent des motifs moirés^{*1}), le lissage des bords et l'atténuation de l'effet de moiré peuvent être obtenus en réglant la netteté sur « Netteté N ».

Moins net



Original



Plus net



Élément	Description
[+1] à [+3] (Contour O)	Accentue le contour de l'image.
[-1] à [-3] (Estomper)	Réduit la netteté du contour de l'image. Peut atténuer un effet de moiré ^{*1} .

*1 Motifs qui sont créés par une distribution irrégulière des points de demi-teinte.

Contraste



Ce paramètre permet d'ajuster le contraste entre les zones claires et sombres de l'image.

Plus faible



Original



Plus élevé

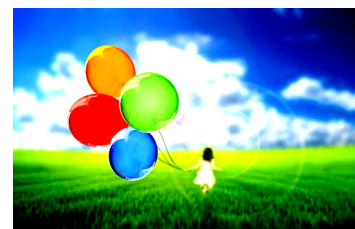

Élément	Description
[+1] à [+4] (Plus élevé)	Augmente la netteté des couleurs.
[-1] à [-4] (Plus faible)	Crée des couleurs plus douces.

Rég. densité arrière-plan (Réglage de la densité d'arrière-plan)



Retire l'arrière-plan noir des originaux tels que les journaux.

Si la couleur d'arrière-plan est trop en évidence, sélectionner **[Auto]**. Si **[Auto]** ne supprime pas la couleur d'arrière-plan, sélectionner **[Manuel]** et ajuster la densité de la couleur d'arrière-plan.

Élément	Description
Désactivé	N'ajuste pas la couleur de l'arrière-plan.
Auto	Ajuste automatiquement la densité de l'arrière-plan en fonction de l'original.
Manuel	Pour régler manuellement la densité de l'arrière-plan, sélectionner [1] à [5] (+ clair – + foncé).

Sauter page blanche



Lorsqu'un document numérisé contient des pages blanches, cette fonction permet de sauter les pages blanches et d'imprimer uniquement les pages qui ne sont pas blanches.

Lorsqu'il est réglé sur **[Élevé]**, le niveau auquel le papier blanc est reconnu est plus élevé.

La machine détecte les pages vierges, évitant l'impression inutile sans devoir vérifier les pages vierges dans le document.

Sélectionner **[Faible]**, **[Moyen]** ou **[Élevé]** dans **[Activé]**.



REMARQUE

Les originaux perforés ou les originaux imprimés sur un support couleur peuvent ne pas être reconnus comme pages vierges.

Numérisation continue



Numérise un grand nombre d'originaux en lots séparés, puis produit un seul travail.

Les originaux seront numérisés en continu jusqu'à la sélection de **[Fin de num]**.

(Valeur : [Désactivé]/[Activé])

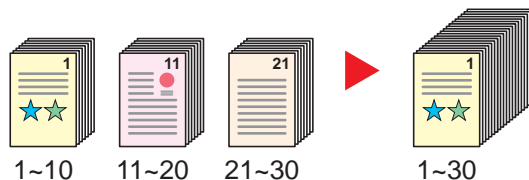

Avis de fin du travail



Cette fonction permet d'envoyer un avis par e-mail à la fin d'un travail.

Les utilisateurs peuvent être informés de la fin d'un travail alors qu'il travaille sur un autre poste, ce qui permet d'éviter de perdre du temps en attendant la fin de l'opération à côté de la machine.



REMARQUE

Le PC doit être préconfiguré en vue d'utiliser le courrier électronique.

➔ [Command Center RX \(page 2-53\)](#)

L'e-mail peut être envoyé à une seule destination.

Élément	Description
Désactivé	Désactive la fonction.
Activé	Affiche la liste des destinations.
	<p>Ajouter une destination</p> <p>Pour ajouter une nouvelle destination, sélectionner [Menu] > [Ajouter].</p> <ul style="list-style-type: none"> • Carnet d'adr. : Sélectionner la destination de notification dans le carnet d'adresses et sélectionner [OK]. • Crnt d'adr ext.^{*1} : Sélectionner la destination de notification à partir du carnet d'adresses externe. • Entrée adresse : Entrer l'adresse e-mail directement. Saisir l'adresse (128 caractères maximum), puis sélectionner [OK]. • Mon adresse^{*2} : Utilise l'adresse e-mail de l'utilisateur connecté.
	<p>Vérifier la destination</p> <p>Pour afficher les détails des destinations, sélectionner [].</p>
<p>Supprimer la destination</p> <p>Pour supprimer la destination sélectionnée, sélectionner [].</p>	

*1 Pour plus d'informations sur le carnet d'adresses externe, se reporter à :

➔ **Command Center RX User Guide**

*2 Affiché lorsque l'administration des connexions d'utilisateurs est activée.

Entrée du nom de fichier



Ajoute un nom de fichier.

Il est également possible de configurer des informations complémentaires, par exemple Date et heure et N° de travail. Elle permet de vérifier l'historique des travaux ou le statut des travaux à l'aide du nom de fichier, de la date et de l'heure ou du numéro de travail spécifiés à ce stade.

Saisir le nom de fichier (32 caractères maximum), et appuyer sur **[Suivant]**.

Pour ajouter la date et l'heure, sélectionner **[Date et heure]**. Pour ajouter un numéro de travail, sélectionner **[N° travail]**. Pour ajouter l'un et l'autre, sélectionner **[N° trav & Date et heure]** ou **[Date et heure & N° trav]**.

Annulation de priorité



Suspend le travail en cours pour donner à un nouveau travail une priorité supérieure.

Le travail suspendu reprend à la fin de l'autre travail.

(**Valeur** : **[Désactivé]/[Activé]**)



REMARQUE

- Cette fonction n'est pas disponible si le travail en cours était prioritaire.
- L'annulation de priorité peut ne pas être disponible en fonction du statut du travail d'impression en cours et de l'usage de la mémoire.

Format de fichier



Spécifier le format du fichier image. Le niveau de qualité de l'image peut aussi être ajusté.

Sélectionner le format de fichier **[PDF]**, **[TIFF]**, **[JPEG]**, **[XPS]**, **[OpenXPS]** et **[PDF haute compr.]**.

Si le mode couleur de numérisation sélectionné est Nuances de gris ou Couleur, régler la qualité d'image.

Si **[PDF]** ou **[PDF haute compr.]** est sélectionné, il est possible de spécifier les paramètres de cryptage ou PDF/A.

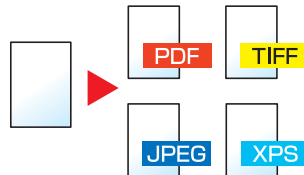

Élément		Valeur	Description
PDF		—	Définir le format de fichier sélectionné.
PDF haute compr.		—	La qualité d'image et les paramètres PDF/A seront les paramètres par défaut. Pour les paramètres par défaut, se reporter à la section suivante : ➔ Fonctions par défaut (page 8-18)
TIFF		—	
JPEG		—	
XPS		—	
OpenXPS		—	
Autres	Format de fichier	PDF, PDF haute compr. PDF, TIFF, JPEG, XPS, OpenXPS	Sélectionner le format du fichier image.
	Qualité image^{*1}	Basse qualité (haute compr.), Standard, Haute qualité (basse compr.)	Définir le niveau de qualité pour le PDF forte compression.
	Qualité de l'image^{*2}	1 Basse qualité à 5 Haute qualité	Définir la qualité de l'image.
	PDF/A^{*3}	Désactivé, PDF/A-1a, PDF/A-1b	Définir le type de format PDF/A-1.
	Cryptage^{*3}	—	Il est possible d'utiliser les fonctions de cryptage PDF. ➔ Fonctions de cryptage PDF (page 6-25)

*1 S'affiche lorsque **[PDF haute compr.]** est sélectionné pour "Format de fichier".

*2 S'affiche lorsqu'une option différente de **[PDF haute compr.]** est sélectionnée pour "Format de fichier".

*3 S'affiche lorsque **[PDF]** ou **[PDF haute compr.]** est sélectionné pour "Format de fichier".



REMARQUE

Si le cryptage est activé, les paramètres PDF/A ne peuvent pas être spécifiés.

Fonctions de cryptage PDF

Si le format de fichier sélectionné est PDF ou PDF haute compression, il est possible de limiter le niveau d'accès pour l'affichage, l'impression et la modification du PDF en attribuant un mot de passe sécurisé.

Sélectionner [**Autres**], [**PDF**] ou [**PDF haute compr.**] dans [**Format de fichier**], puis sélectionner [**Cryptage**].

Les éléments qui peuvent être définis varient en fonction du paramètre sélectionné dans [**Compatibilité**].

Acrobat 3.0 et vers. ult., n. de crypt. : Moyen (40 bits)

Élément	Valeur	Description
Mot de passe pour ouvrir le document	Désactivé, Activé	Entrer le mot de passe pour ouvrir le fichier PDF. Sélectionner [Activé], entrer le mot de passe (256 caractères maximum) et sélectionner [Suivant]. Saisir à nouveau le mot de passe, puis sélectionner [OK].
Mot de passe pour éditer/imprimer le document	Désactivé, Activé	Entrer le mot de passe pour éditer le fichier PDF. Sélectionner [Activé], entrer le mot de passe (256 caractères maximum) et sélectionner [Suivant]. Saisir à nouveau le mot de passe, puis sélectionner [OK]. Lorsque le mot de passe pour éditer/imprimer le document est saisi, il est possible de limiter l'opération plus spécifiquement.
Impression autorisée	Non autorisées, Autorisées	Limite l'impression du fichier PDF.
Modifications autorisées	Non autorisées	Désactive la modification au fichier PDF.
	Commentaires	Possibilité d'ajouter des commentaires uniquement.
	Mise en page sauf les pages d'extraction	Possibilité de modifier la mise en pages à l'exception de l'extraction de pages du fichier PDF.
	Tout sauf les pages d'extraction	Possibilité d'effectuer toutes les opérations à l'exception de l'extraction de pages du fichier PDF.
Copie de texte/d'images/autres	Désactiver, Activer	Limite la copie de texte ou d'objets dans le fichier PDF.

Acrobat 5.0 et vers. ult., n. de crypt. : Élevé (128 bits)

Élément	Valeur	Description
Mot de passe pour ouvrir le document	Désactivé, Activé	Entrer le mot de passe pour ouvrir le fichier PDF. Sélectionner [Activé], entrer le mot de passe (256 caractères maximum) et sélectionner [Suivant]. Saisir à nouveau le mot de passe, puis sélectionner [OK].
Mot de passe pour éditer/imprimer le document	Désactivé, Activé	Entrer le mot de passe pour éditer le fichier PDF. Sélectionner [Activé], entrer le mot de passe (256 caractères maximum) et sélectionner [Suivant]. Saisir à nouveau le mot de passe, puis sélectionner [OK]. Lorsque le mot de passe pour éditer/imprimer le document est saisi, il est possible de limiter l'opération plus spécifiquement.
Impression autorisée	Non autorisées	Désactive l'impression du fichier PDF.
	Autorisées (basse résolution uniquement)	Impression du fichier PDF possible en basse résolution uniquement.
	Autorisé	Impression du fichier PDF possible avec sa résolution d'origine.
Modifications autorisées	Non autorisées	Désactive la modification au fichier PDF.
	Insertion/suppression/rotation de pages	Possibilité d'insérer, de supprimer et de pivoter les pages du fichier PDF.
	Commentaires	Possibilité d'ajouter des commentaires uniquement.
	Tout sauf les pages d'extraction	Possibilité d'effectuer toutes les opérations à l'exception de l'extraction de pages du fichier PDF.
Copie de texte/d'images/autres	Désactiver, Activer	Limite la copie de texte ou d'objets dans le fichier PDF.

Recto verso (original recto verso)



Sélectionner le type et l'orientation de la reliure en fonction de l'original.



REMARQUE

Cette fonction s'affiche uniquement sur les modèles ayant une fonction de numérisation recto verso.

Élément		Valeur	Description
Recto		—	Désactive la fonction.
Recto verso		—	Définir lors de l'utilisation d'un original recto verso.
Autres	Recto-verso	Recto; Recto verso (reliure gauche/droite), Recto verso (reliure haut)	Sélectionner l'orientation de reliure des originaux.
	Orientation original* ¹	Bord sup. en haut, Bord sup. à gche	Sélectionner l'orientation du bord supérieur du document original pour numériser dans la direction correcte.

*1 Affichée lorsque [**Recto verso (Reliure gauche/droite)**] ou [**Recto verso (Reliure haut)**] est sélectionné dans « Recto verso ». Elle ne s'affiche pas lorsque la transmission par serveur de fax est effectuée.

Image échantillon

Valeur		Image
Recto verso	Reliure Gauche/droite	
	Reliure Haut	

Format d'envoi



Sélectionner le format de l'image à envoyer.

Sélectionner [**Identique à l'original**], [**Métrique**], [**Pouce**] ou [**Autres**] pour sélectionner le format d'envoi.

Élément	Valeur	Description
Identique au format d'orig.	—	Envoie automatiquement le même format que l'original.
Métrique	A4, A5, A6, B5, B6, Folio, 216 × 340 mm	Sélectionner l'un des formats métriques standard.
Pouce	Letter, Legal, Statement, Executive, Oficio II	Sélectionner l'un des formats en pouce standard.
Autres	16K, ISO B5, Enveloppe #10, Enveloppe #9, Enveloppe #6, Enveloppe Monarch, Enveloppe DL, Enveloppe C5, Hagaki (Carte), Oufukuhagaki (Carte-réponse), Youkei 4, Youkei 2	Sélectionner l'un des formats standard spéciaux et personnalisés.

Relations entre les options Format d'origine, Taille envoi et Zoom

Les options Format d'originaux , Taille d'envoi et Zoom sont liées. Pour plus de détails, voir le tableau ci-dessous.

Le format d'origine et le format d'envoi sont	identiques	différents
Format d'originaux (page 6-17)	Spécifier le cas échéant.	Spécifier le cas échéant.
Format d'expédition	Sélectionner [Identique à l'original].	Sélectionner le format souhaité.
Zoom (page 6-10)	Sélectionner [100%] (ou [Auto]).	Sélectionner [Auto].



REMARQUE

Si la taille d'envoi spécifiée est différente du format d'origine et si le zoom sélectionné est [**100%**], il est possible d'envoyer l'image à son format réel (pas de zoom).

Séparation des fichiers



Cette fonction permet de créer plusieurs fichiers en subdivisant les données de l'original numérisé par page et d'envoyer les fichiers.

(**Valeur** : [**Désactivé**] / [**Chaque page**])

Sélectionner [**Chaque page**] pour définir la séparation des fichiers.



REMARQUE

Un numéro séquentiel à trois chiffres du type "abc_001.pdf, abc_002.pdf..." est ajouté à la fin du nom des fichiers.

Résolution de numérisation



Sélectionner la finesse de résolution de numérisation.

(**Valeur** : [600×600dpi] / [400×400dpi Ultra] / [300×300dpi] / [200×400dpi Super] / [200×200dpi Fin] / [200×100dpi Normal])



REMARQUE

Plus le nombre est élevé, meilleure est la résolution de l'image. Toutefois, une résolution élevée signifie également des tailles de fichiers plus importantes et des délais d'envoi plus longs.

Lors de la numérisation d'un original recto verso en couleur ou en nuance de gris, [600×600dpi], [400×400dpi Ultra] et [200×400dpi Super] ne peuvent pas être sélectionnés.

Objet/corps de l'E-Mail



Ajoute l'objet et le corps lors de l'envoi d'un document.

Sélectionner [**Objet**] / [**Corps**] pour saisir l'objet/corps de l'e-mail.

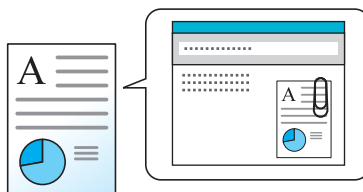

REMARQUE

L'objet peut contenir jusqu'à 60 caractères et le corps peut contenir jusqu'à 500 caractères.

Transmission cryptée FTP



Crypte les images lors de l'envoi par FTP.

Le cryptage sécurise la transmission du document.

(Valeur : [Désactivé] / [Activé])



REMARQUE

Cliquer sur [Paramètres de sécurité], puis sur [Sécurité réseau] dans Command Center RX. S'assurer que l'option "SSL" dans Paramètres du protocole de sécurité est réglée sur "Activé" et qu'un ou deux cryptages effectifs sont sélectionnés dans Paramètres côté client.

➔ [Command Center RX User Guide](#)

Taille de stockage



Sélectionnez la taille de l'image à stocker.

Sélectionner [Identique à l'original], [Métrique], [Pouce] ou [Autres] pour sélectionner la taille de stockage.

Élément	Valeur	Description
Identique au format d'orig.	—	Stocke une image au même format que l'original.
Métrique	A4, A5, A6, B5, B6, Folio, 216 × 340 mm	Sélectionner l'un des formats métriques standard.
Pouce	Letter, Legal, Statement, Executive, Oficio II	Sélectionner l'un des formats en pouce standard.
Autres	16K, ISO B5, Enveloppe #10, Enveloppe #9, Enveloppe #6, Enveloppe Monarch, Enveloppe DL, Enveloppe C5, Hagaki (Carte), Oufukuhagaki (Carte-réponse), Youkei 4, Youkei 2	Sélectionner l'un des formats standard spéciaux et personnalisés.

Relations entre les options Format d'origine, Taille stockage et Zoom

Les options Format d'originaux, Taille de stockage et Zoom sont liées. Pour plus de détails, voir le tableau ci-dessous.

Le Format d'origine et la taille de stockage sont	identiques	différents
Format d'originaux (page 6-17)	Spécifier le cas échéant.	Spécifier le cas échéant.
Taille de stockage	Sélectionner [Identique à l'original].	Sélectionner le format souhaité.
Zoom (page 6-10)	Sélectionner [100%] (ou [Auto]).	Sélectionner [Auto].



REMARQUE

Si la taille de stockage est différente du format d'origine et si le zoom sélectionné est [100%], il est possible de stocker l'image à son format réel (pas de zoom).

Mot de passe PDF crypté



Entrer le mot de passe préassigné pour imprimer les données PDF.

Entrer le mot de passe et sélectionner [OK].



REMARQUE

Pour plus de détails sur la saisie du mot de passe, se reporter à :

➔ [Méthode de saisie de caractères \(page 11-8\)](#)

Impression JPEG/TIFF



Sélectionner la taille de l'image lors de l'impression de fichiers JPEG ou TIFF.

(Valeur : [Format papier] / [Résolution image] / [Résolution d'impr.])

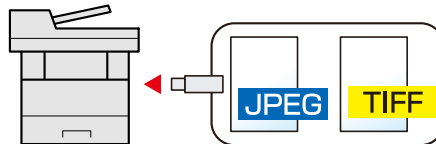

Élément	Description
Format papier	Ajuste la taille de l'image au format de papier sélectionné.
Résolution Image	Imprime à la résolution de l'image réelle.
Résolution d'impr.	Ajuste la taille de l'image à la résolution d'impression.

Adapter XPS à la page



Réduit ou agrandit la taille de l'image pour l'ajuster au format de papier sélectionné lors de l'impression de fichiers XPS.

(Valeur : [Désactivé]/[Activé])

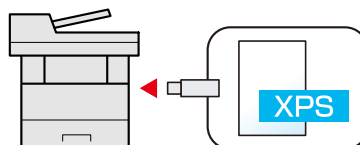

7 Statut/Annulation des travaux

Ce chapitre aborde les sujets suivants :

Vérification du statut des travaux	7-2
Contenu des écrans État	7-3
Consultation des informations détaillées des travaux	7-7
Vérification de l'historique des travaux	7-8
Consultation des informations détaillées des historiques	7-9
Envoi de l'historique	7-9
Opérations sur les travaux	7-10
Pause et reprise de travaux	7-10
Annulation de travaux	7-10
Périphérique/Communication	7-11
Vérification du niveau de toner et de papier (papier/conso.)	7-13

Vérification du statut des travaux

Vérification de l'état des travaux en cours de traitement ou en attente d'impression.

Écrans de statut disponibles

Les statuts de traitement et d'attente des travaux sont affichés sous forme de liste sur l'écran tactile, dans quatre écrans différents : Impressions, Envois, Stockages et Planifiés.

Les écrans suivants sont disponibles.

Affichage d'état	Statuts affichés
Etat tâche impr.	<ul style="list-style-type: none"> • Copie • Imprimante • Réception de FAX • Réception d'e-mail • Impression à partir de la Boîte de document • Impression de données à partir de la mémoire amovible • Application • Rapport/liste des travaux
Envoy état tâche	<ul style="list-style-type: none"> • Transmission de fax • E-mail • Transmission dossier • Application • Plusieurs destinataires • Transmission serveur fax
État tâche stock.	<ul style="list-style-type: none"> • Numérisation • FAX • Imprimante
Travail planifié	<ul style="list-style-type: none"> • Envoi de fax par émission différée

Affichage des écrans État

- 1 Afficher l'écran.
Sélectionner la touche **[Statut/Annul. Job]**.
- 2 Sélectionner le travail à vérifier.
Sélectionner **[Etat tâche impr.]**, **[Envoy état tâche]**, **[État tâche stock.]** ou **[Travail planifié]** pour vérifier l'état.
 - ➔ [Écran d'état Impressions \(page 7-3\)](#)
 - [Écran Envoy état tâche \(page 7-4\)](#)
 - [Écran État tâche stock. \(page 7-5\)](#)
 - [Écran d'état Travail planifié \(page 7-6\)](#)

Contenu des écrans État

REMARQUE

- Il est possible d'afficher les états des travaux de tous les utilisateurs ou seulement les états des travaux de l'utilisateur connecté.







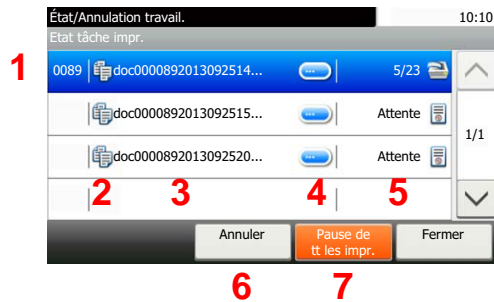

➔ [Afficher état/journal \(page 8-21\)](#)

- Ce paramètre peut être modifié à partir de Command Center RX.

➔ **Command Center RX User Guide**







Écran d'état Impressions

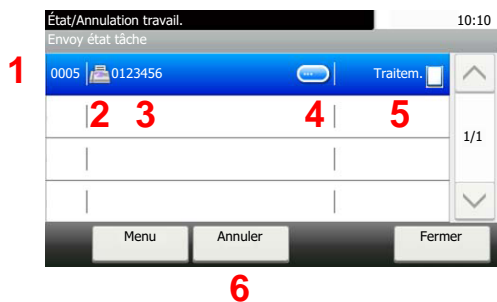

N°	Élément	Description
1	N° trav.	N° d'acceptation du travail
2	Type	Icône indiquant le type de travail  Travail de copie  Travail d'impression  Travail depuis boîte de document  Réception de fax  Réception d'e-mail  Données à partir de la mémoire amovible  Application  Rapport/liste
3	Nom trav.	Nom du travail ou nom du fichier
4	[]	Sélectionner cette touche pour le travail dont le quel vous voulez afficher les informations détaillées. ➔ Consultation des informations détaillées des travaux (page 7-7)
5	État	Statut du travail (Nombre de copies imprimées)/(Nombre total de copies à imprimer) : Impression Traitement : État avant le début de l'impression. Attente : Impression en attente Pause : Pause du travail d'impression ou erreur Annulation : Annulation du travail
6	[Annuler]	Sélectionner le travail à annuler dans la liste et sélectionner cette touche.
7	[PPause de tt les impr.]	Pause de tous les travaux d'impression. Pour reprendre l'impression, il suffit de sélectionner une deuxième fois sur cette touche.





Écran Envoy état tâche

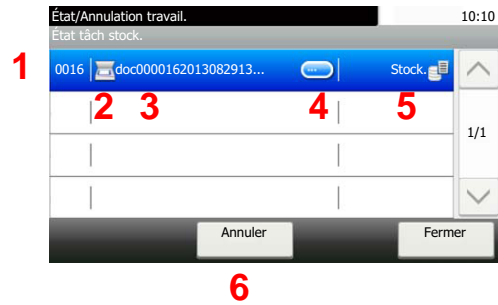

N°	Élément	Description
1	N° trav.	N° d'acceptation du travail
2	Type	<p> Icône indiquant le type de travail</p> <ul style="list-style-type: none">  Envoi de fax  Travail d'envoi de courrier électronique  Travail d'envoi vers dossier (SMB/FTP)  Travail d'envoi d'application  Envoi multiple  Travail d'envoi du serveur fax
3	Nom trav.	Nom du travail ou nom du fichier
4	[]	<p>Sélectionner cette touche pour le travail dont le quel vous voulez afficher les informations détaillées.</p> <p>➔ Consultation des informations détaillées des travaux (page 7-7)</p>
5	État	<p>Statut du travail</p> <p>Traitement : État avant le début de l'envoi, par exemple durant la numérisation des originaux.</p> <p>Envoi : Envoi</p> <p>Attente : En attente d'envoi</p> <p>Annulation : Annulation du travail</p> <p>Pause : Travail en pause</p>
6	[Annuler]	Sélectionner le travail à annuler dans la liste et sélectionner cette touche.



Écran État tâche stock.

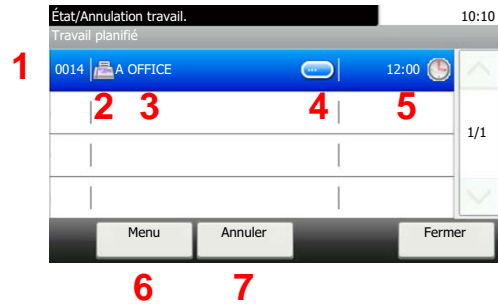

N°	Élément	Description
1	N° trav.	N° d'acceptation du travail
2	Type	<p>Icône indiquant le type de travail</p> <ul style="list-style-type: none">  Stockage travail de numérisation  Stockage travail d'impression  Stockage travail fax
3	Nom trav.	Nom du travail ou nom du fichier
4	[]	<p>Sélectionner cette touche pour le travail dont le quel vous voulez afficher les informations détaillées.</p> <p>➔ Consultation des informations détaillées des travaux (page 7-7)</p>
5	État	<p>Statut du travail</p> <p>Traitement : État avant le début de l'enregistrement, par exemple durant la numérisation des originaux.</p> <p>Stockage : Stockage de données</p> <p>Annulation : Annulation du travail</p> <p>Pause : Travail en pause</p>
6	[Annuler]	Sélectionner le travail à annuler dans la liste et sélectionner cette touche.

Écran d'état Travail planifié



N°	Élément	Description
1	N° trav.	N° d'acceptation du travail
2	Type	Icône indiquant le type de travail  Stockage travail fax
3	Destination	Destination (nom du destinataire, numéro de fax, ou nombre d'éléments diffusés)
4	[]	Sélectionner cette touche pour le travail dont le quel vous voulez afficher les informations détaillées. ➔ Consultation des informations détaillées des travaux (page 7-7)
5	Heure de début	Heure de début du travail planifié
6	[Menu]	La sélection de cette touche affiche [Commencer imméd.]. Sélectionner le travail à envoyer immédiatement > [Menu] > [Commencer imméd.].
7	[Annuler]	Sélectionner le travail à annuler dans la liste et sélectionner cette touche.

Consultation des informations détaillées des travaux



REMARQUE

En cas de connexion en tant qu'utilisateur, il n'est possible de consulter que ses propres travaux. En cas de connexion en tant qu'administrateur, il est possible de consulter tous les travaux.

- 1 Afficher l'écran.
➔ [Contenu des écrans État \(page 7-3\)](#)
- 2 Vérifier les informations.
 - 1 Sélectionner [] pour le travail dont le quel vous voulez afficher les informations détaillées.

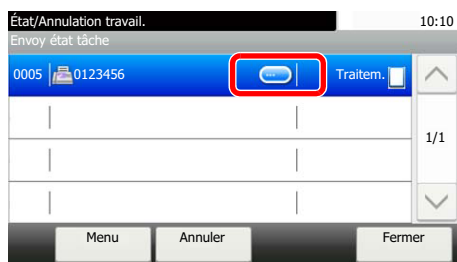

Des informations détaillées sur le travail sélectionné s'affichent.

Appuyer sur [↵] ou sur [↶] pour consulter les informations affichées sur la page suivante ou précédente. Il est possible de consulter des informations plus détaillées si un élément blanc est sélectionné.

Dans l'écran Envois, il est possible d'afficher le destinataire en sélectionnant [État/Destination].

- 2 Pour quitter la fenêtre des informations détaillées, sélectionner [Fin].

Vérification de l'historique des travaux



REMARQUE

- Il est également possible de consulter l'historique des travaux sur l'ordinateur, via Command Center RX ou KYOCERA Net Viewer.
- ➔ **Command Center RX User Guide**
- ➔ **KYOCERA Net Viewer User Guide**
- Il est possible d'afficher le journal des travaux de tous les utilisateurs ou seulement celui de l'utilisateur connecté.
- ➔ [Afficher état/journal \(page 8-21\)](#)
- Ce paramètre peut aussi être modifié à partir de Command Center RX.
- ➔ **Command Center RX User Guide**

Écrans d'historique des travaux disponibles

Les historiques des travaux sont affichés dans quatre écrans différents : Impressions, Envois, Stockages et Fax. Les écrans suivants sont disponibles.

Écran	Historiques affichés
Journ tâche impr	<ul style="list-style-type: none"> • Copie • Imprimante • Réception de fax • Réception d'e-mail • Impression à partir de la Boîte de document • Rapport/liste des travaux • Impression de données à partir de la mémoire amovible • Application
Env journ tâches	<ul style="list-style-type: none"> • FAX • E-mail • Dossier • Application • Destinataires multiples • Transmission serveur fax
Journ tâch stock	<ul style="list-style-type: none"> • Numérisation • FAX • Imprimante
Journ tâche FAX	➔ Manuel d'utilisation du FAX

Afficher l'écran de l'historique des travaux

- 1 Afficher l'écran.
Sélectionner la touche [**Statut/Annul. Job**].
- 2 Sélectionner le travail à vérifier.

Consultation des informations détaillées des historiques

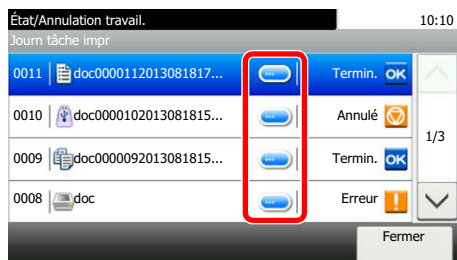

- 1 Afficher l'écran.
➔ [Afficher l'écran de l'historique des travaux \(page 7-8\)](#)
- 2 Vérifier les informations.
 - 1 Sélectionner [] pour le travail duquel consulter les détails.



Des informations détaillées sur le travail sélectionné s'affichent.



REMARQUE

Sélectionner [] ou [] pour consulter les informations affichées sur la page précédente ou la page suivante.

- 2 Pour quitter la fenêtre des informations détaillées, sélectionner [**Fermer**].

Envoi de l'historique

Il est possible d'envoyer l'historique par e-mail. L'envoi est possible manuellement selon les besoins ou automatiquement lorsqu'un nombre de travaux défini a été atteint.

- ➔ [Historique journal d'envoi \(page 8-9\)](#)

Opérations sur les travaux

Pause et reprise de travaux

Pause et reprise de tous les travaux en cours d'impression ou en attente.

- 1 Afficher l'écran.
Sélectionner la touche [**Statut/Annul. Job**].
- 2 Sélectionner [Pause de tt les impr.] dans l'écran d'état des travaux d'impression.
L'impression s'arrête.
Pour reprendre l'impression des travaux en pause, sélectionner [**Liste de ttes les impr.**].

Annulation de travaux

Un travail ayant l'état impression/en attente peut être annulé.

- 1 Afficher l'écran.
Sélectionner la touche [**Statut/Annul. Job**].
- 2 Sélectionner le travail à annuler dans la liste et sélectionner [Annuler].
- 3 Sélectionner [Oui] dans l'écran de confirmation.

Périphérique/Communication

Vérification du statut ou configuration des périphériques et des lignes installés ou connectés à la machine.

1 Afficher l'écran.

1 Sélectionner la touche [**Statut/Annul. Job**].

2 Sélectionner le périphérique à vérifier.

L'écran de vérification du statut ou de configuration des périphériques s'affiche.

2 Vérifier l'état.

Il est possible de vérifier les éléments suivants.

« **Scanner** »

Les états comme l'état de numérisation d'original et la veille sont affichés.

« **Imprimante** »

Les informations sur l'erreur comme attente ou impression sont affichées.

« **FAX** »

- Affichage des informations relatives à l'envoi, à la réception et à la numérotation.
- Sélectionner [**Ligne dés.**] pour annuler l'envoi ou la réception de fax.

➔ **Manuel d'utilisation du FAX**

« **Mémoire amovible (Mémoire USB)** »

- Affichage de l'utilisation, de la capacité et de l'espace libre du support amovible connecté à la machine.
- Sélectionner [**Menu**] > [**Formater**] pour formater le support externe.



IMPORTANT

Lorsque [Format] est sélectionné, toutes les données dans le support externe sont effacées.

- Sélectionner [**Retirer**] pour retirer le support externe en toute sécurité.

« **Clavier USB** »

L'état du clavier USB en option est affiché.

"**État connexion réseau**"

L'état de la connexion au réseau s'affiche.

"Wi-Fi Direct"

- Les informations sur le périphérique connecté par Wi-Fi Direct s'affichent.
- Sélectionner [**Liste périph connectés**] pour afficher la liste des périphériques connectés. Pour rafraîchir la liste, sélectionner [**Recharger**] dans l'écran Liste périph connectés. Pour déconnecter tous les périphériques, sélectionner [**Déconnecter tout**].
- Sélectionner [**Config. btn-poussoir**] et appuyer sur le bouton-poussoir du périphérique à connecter pour démarrer la connexion à la machine.

"Wi-Fi"

L'état de la connexion Wi-Fi et le nom du réseau (SSID) de la machine s'affichent.

Vérification du niveau de toner et de papier (papier/conso.)

Vérification du niveau de toner et de papier sur l'écran tactile.

1 Afficher l'écran.

1 Sélectionner la touche [**Statut/Annul. Job**].

2 Sélectionner le périphérique à vérifier.

2 Vérifier l'état.

Il est possible de vérifier les éléments suivants.

« **État cartouche** »

Affiche la quantité de toner restant par niveaux.

« **État papier** »

Affiche la quantité de papier restant.

8 Configuration et réglage (menu système)

Ce chapitre aborde les sujets suivants :

Menu système	8-2
Méthode d'utilisation	8-2
Paramètres du menu système	8-4
Langue	8-7
Rapport	8-7
Propriété util.	8-9
Paramètres magasin/bac MF	8-10
Paramètres communs	8-12
Accueil	8-22
Copie	8-22
Envoyer	8-23
Boîte de document	8-24
FAX	8-24
Application	8-24
Internet	8-25
Carnet d'adresse/touche unique	8-25
Nom d'utilisateur/Comptabilité des travaux	8-26
Imprimante	8-27
Système/Réseau	8-29
Date/Temporisation/Éco d'énergie	8-42
Réglage/Maintenance	8-45

Menu système

Configurer les paramètres concernant le fonctionnement général de la machine.

Méthode d'utilisation

- 1 Afficher l'écran.
Sélectionner la touche **[Menu Système/Compteur]**.

- 2 Sélectionner une fonction.

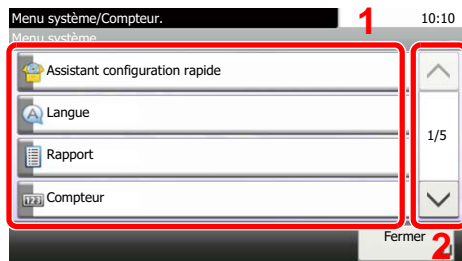

- 1 Affiche les éléments du menu système.
- 2 Fait défiler vers le haut et le bas lorsque la liste des valeurs ne peut pas être affichées en entier sur un seul écran.
- 3 Affiche les éléments de réglage. Sélectionner la touche d'une fonction pour afficher l'écran de réglage.
- 4 Revient à l'écran précédent.

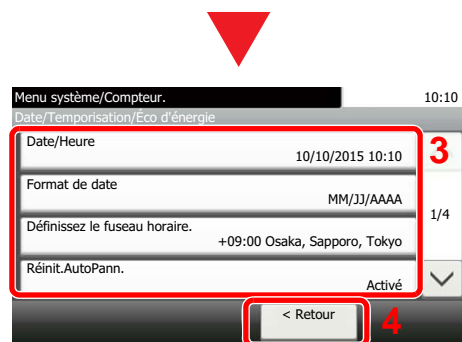

- 3 Configurer les paramètres.



- 1 Sélection d'une valeur à accepter.
- 2 Revient à l'écran d'origine sans effectuer aucune modification.
- 3 Accepte les réglages et quitte.



REMARQUE

Pour modifier les paramètres qui nécessitent des privilèges d'administrateur, il faut être connecté avec des privilèges d'administrateur.

Le nom d'utilisateur et le mot de passe de connexion par défaut sont les suivants.

Nom du modèle	Nom connexion util.	Mot passe conn.
ECOSYS M2735dw	3500	3500
ECOSYS M2640idw	4000	4000

Si les paramètres par défaut de la fonction ont été modifiés, la touche **[Annuler]** peut être sélectionnée dans chaque écran de fonction pour modifier immédiatement les paramètres.

Se reporter aux Paramètres du menu système à la page suivante et configurer selon les besoins.

Paramètres du menu système

Cette section explique les fonctions qui peuvent être configurées dans le menu système. Pour configurer les paramètres, sélectionner l'élément dans le menu système et sélectionner l'élément de configuration. Pour les détails de chaque fonction, voir le tableau ci-dessous.

Élément	Description	Page de référence
Assistant configuration rapide	L'assistant de configuration rapide configure les paramètres du fax, du papier, du réseau et de l'économiseur d'énergie.	page 2-36
Langue	Cette fonction permet de sélectionner la langue d'affichage de l'écran tactile.	page 8-7
Imprimer rapport	Cette fonction permet de vérifier les paramètres, l'état et l'historique de la machine. Il est également possible de configurer les paramètres pour l'impression de rapports.	page 8-7
Paramètres rapport admin		Se reporter au Manuel d'utilisation du FAX.
Paramètres de rapport de résultat		page 8-8
Historique journal d'envoi		page 8-9
Compteur	Cette fonction permet de comptabiliser le nombre de pages imprimées ou numérisées.	page 2-51
Propriété util.	Permet d'afficher les informations sur les utilisateurs connectés et de modifier certaines de ces informations.	page 8-9
Magasin 1 (à 3)	Sélectionner le type de papier dans le magasin 1 (à 3).	page 8-10
By-pass	Sélectionner le type de papier dans le by-pass.	page 8-11
Écran par défaut	Cette fonction permet de sélectionner l'écran qui s'affiche lors du démarrage (écran par défaut).	page 8-12
Son	Cette fonction permet de définir les options d'alarme sonore émise par la machine en fonctionnement.	page 8-12
Paramètres de l'original	Configure les paramètres pour les originaux.	page 8-13
Paramètres du papier	Configure les paramètres pour le papier.	page 8-15
Fonctions par défaut	Les valeurs par défaut sont les valeurs appliquées automatiquement à la fin du préchauffage ou lors de la sélection de la touche [Annuler] . Cette fonction permet de définir des valeurs par défaut pour les paramètres de copie et d'envoi. La définition de valeurs utilisées régulièrement comme valeurs par défaut facilite l'exécution des travaux ultérieurs.	page 8-18
Limite prédéf.	Cette fonction permet de limiter le nombre de copies pouvant être effectué à un moment donné.	page 8-20
Gestion erreurs	Cette fonction permet de demander l'annulation ou la poursuite d'un travail en cas d'erreur.	page 8-20
Mesure	Cette fonction permet de sélectionner des formats de papier européens ou américains.	page 8-20
Alerte toner bas	Définir la quantité de toner restant pour avertir l'administrateur de commander du toner lorsque le niveau toner devient bas.	page 8-20
Mise en page du clavier	Modifier la disposition du clavier de l'écran tactile utilisé pour entrer les caractères.	page 8-21
Type de clavier USB	Sélectionner le type de clavier USB à utiliser.	page 8-21
Formater carte SD	Formater une carte mémoire SD/SDHC.	page 8-21
Afficher état/journal	Définir la méthode d'affichage de l'état/journal.	page 8-21

Élément	Description	Page de référence
Aff.mess. mise hrs tens.	Sélectionner si le message de confirmation est affiché lors de l'appui sur l'interrupteur d'alimentation.	page 8-21
Accueil	Configurer les paramètres pour l'écran d'accueil.	page 8-22
Copie	Configure les paramètres pour les fonctions de copie.	page 8-22
Envoyer	Configure les paramètres pour les fonctions d'envoi.	page 8-23
Boîte de document	Configure les paramètres concernant la boîte des travaux, la boîte de sous-adresse et la boîte Polling. Pour plus de détails sur la Boîte de sous-adresse et la Boîte sélective, se reporter à la section suivante : ➔ Manuel d'utilisation du FAX	page 8-24
FAX	Configure les paramètres pour les fonctions du fax. ➔ Manuel d'utilisation du FAX	—
Application	Configurer les paramètres pour Application.	page 8-24
Internet	Définir le proxy pour la connexion à Internet à partir d'une application.	page 8-25
Carnet d'adresse/touche unique	Configure les paramètres du carnet d'adresses et des touches uniques. Carnet d'adr. : ➔ Ajout d'une destination (carnet d'adresse) (page 3-19) Touche unique : ➔ Ajout d'une destination à l'aide d'une touche unique (touche unique) (page 3-26)	page 8-25
Nom d'utilisateur/Comptabilité des travaux	Configure les paramètres concernant la gestion de la machine. Login utilisat.: ➔ Vue d'ensemble de l'administration des connexions d'utilisateurs (page 9-2) Compta. travaux: ➔ Aperçu de la comptabilité des travaux (page 9-33)	—
Imprimante	En cas d'impression à partir d'un ordinateur, les paramètres sont généralement définis au niveau de l'écran de l'application. Toutefois, les paramètres suivants sont disponibles pour configurer les valeurs par défaut de personnalisation de la machine.	page 8-27
Réseau	Configure les paramètres réseau.	page 8-29
Proxy	Spécifier le réseau à utiliser pour la fonction d'envoi, l'authentification réseau et la connexion au carnet d'adresses externe.	page 8-39
Réseau principal (client)	Spécifier le réseau à utiliser pour la fonction d'envoi, l'authentification réseau et la connexion au carnet d'adresses externe.	page 8-39
Config. bloc d'interface	Cette option vous permet de protéger cette machine en bloquant l'interface avec les périphériques externes comme les hôtes USB.	page 8-39
Niveau de sécurité	Le paramètre de niveau de sécurité est une option de menu principalement utilisée par le personnel de service pour le travail de maintenance. Les clients n'ont pas besoin d'utiliser ce menu.	—
Redémarrer	Cette fonction permet de redémarrer la machine sans la mettre hors tension. Elle permet de résoudre les problèmes d'instabilité. (Comme un redémarrage ordinateur.)	page 8-40
Paramètre disque RAM	Un disque RAM peut être créé et sa taille peut être définie.	page 8-40
Mémoire optionnelle	Lorsqu'une mémoire en option est installée, sélectionner le schéma d'allocation de mémoire en fonction de l'application avec laquelle l'équipement est utilisé.	page 8-41

Élément	Description	Page de référence
Fonctions en option	Il est possible d'utiliser les applications optionnelles installées sur cette machine.	page 8-41
Paramètres du serveur de fax	Configurer les paramètres pour le serveur de fax.	page 8-41
Date/Temporisation/Éco d'énergie	Configure les paramètres concernant la date et l'heure.	page 8-42
Réglage/Maintenance	Cette fonction permet de régler la qualité d'impression et d'effectuer la maintenance de la machine.	page 8-45

Langue

Touche [Menu Système/Compteur] > [Langue]

Élément	Description
Langue	Cette fonction permet de sélectionner la langue d'affichage de l'écran tactile.

Rapport

Cette fonction permet de vérifier les paramètres, l'état et l'historique de la machine. Il est également possible de configurer les paramètres pour l'impression de rapports.

Imprimer rapport

Touche [Menu Système/Compteur] > [Rapport] > [Imprimer rapport]

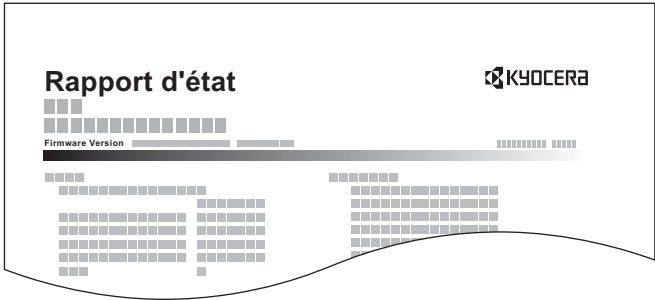
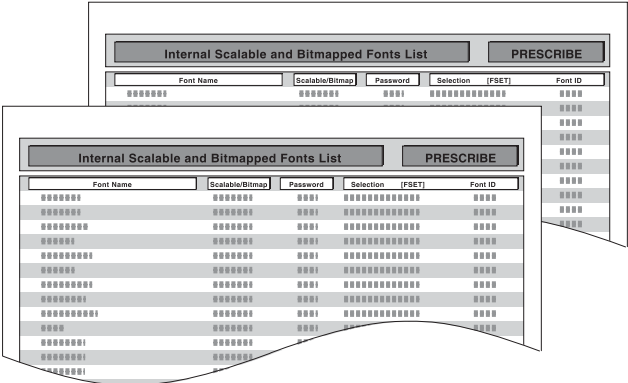
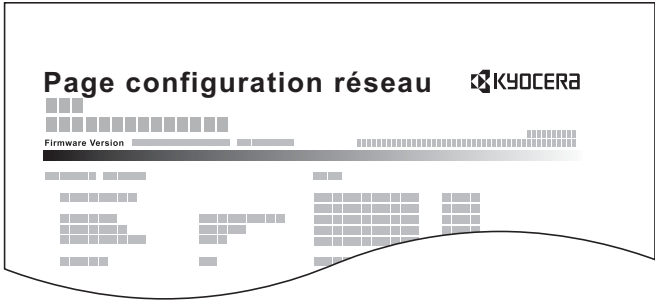
Élément	Description
Page d'état	<p>Imprime la page d'état permettant de vérifier des informations, notamment les paramètres actuels, la capacité de mémoire et les équipements en option installés.</p> 
Liste des polices	<p>Imprime la liste des polices, permettant de vérifier les échantillons de polices installés sur la machine.</p> 
État du réseau	<p>Imprime l'état du réseau, permettant de vérifier des informations, notamment la version du micrologiciel d'interface réseau, l'adresse réseau et le protocole.</p> 

Élément	Description
État du service	Imprime l'état du service. Permet d'imprimer des informations plus détaillées que la page d'état. Les techniciens après-vente utilisent généralement les pages d'état du service à des fins de maintenance.
Rapport de comptabilité	Imprime le rapport comptable, permettant de vérifier les comptes enregistrés sur la machine.
Liste de boîtes de sous-adresse	Imprime le rapport sur la fonction fax. ➔ Manuel d'utilisation du FAX
Liste FAX (Index)	
Liste FAX (N°)	
Rapport d'envoi FAX	
Rapport récept° FAX	

Paramètres rapport admin

Touche [Menu Système/Compteur] > [Rapport] > [Paramètres rapport admin]

Configurer les paramètres pour le rapport d'envoi FAX et le rapport de réception FAX.

➔ **Manuel d'utilisation du FAX**

Paramètres de rapport de résultat

Touche [Menu Système/Compteur] > [Rapport] > [Param rapport de résult.]

Élément	Description
Rapport résult. d'envoi	Impression automatique d'un rapport de résultats de transmission à la fin de la transmission.
E-mail/dossier	Impression automatique d'un rapport de résultats de transmission à la fin de la transmission par e-mail ou SMB/FTP. Valeur : Désactivé, Activé, Erreur uniquement
FAX	➔ Manuel d'utilisation du FAX
Annulé avant l'envoi* ¹	Imprimer un rapport de résultat d'envoi lorsque le travail est annulé avant d'être envoyé. Valeur : Désactivé, Activé
Format destinataire* ¹	Sélectionner le format destinataire pour le rapport de résultat d'envoi. Valeur : Nom ou destination, Nom et destination
Rapp. résult. récp. FAX	➔ Manuel d'utilisation du FAX
Paramètre Avis de fin du travail	Joint les images envoyées aux avis de fin de travail. Valeur : Ne pas joindre l'image, Joindre l'image

*1 Si « E-mail/Dossier » et « FAX » sont réglés sur [Désactivé], cette fonction ne s'affiche pas.

Historique journal d'envoi

Touche [Menu Système/Compteur] > [Rapport] > [Envoyer historique]

Élément	Description
Historique journal d'envoi	Il est également possible d'envoyer manuellement l'historique du journal aux destinations spécifiées.
Envoi automatique	<p>Cette fonction envoie automatiquement l'historique du journal aux destinations sélectionnées lorsqu'un nombre de travaux défini a été journalisé.</p> <p>Valeur : Désactivé, Activé</p> <p> REMARQUE</p> <p>Si [Activé] est sélectionné, spécifier le nombre d'historiques des travaux. La plage de réglage est comprise entre 1 et 16.</p>
Destination	Sélectionner la destination d'envoi des historiques du journal. Il est possible de définir uniquement une adresse e-mail.
Objet journal travaux	<p>Cette option définit automatiquement l'objet entré lors de l'envoi des historiques par e-mail.</p> <p>Valeur : 60 caractères maximum</p>
Informations personnelles	<p>Sélectionner si inclure ou non les informations personnelles dans le journal des travaux.</p> <p>Valeur : Inclure, Exclure</p>

Propriété util.

Touche [Menu Système/Compteur] > [Propriété util.]

Permet d'afficher les informations sur les utilisateurs connectés et de modifier certaines de ces informations.

➔ [Activer l'administration des connexions d'utilisateurs \(page 9-4\)](#)

Paramètres magasin/bac MF

Sélectionner le format de papier et le type de support pour les magasins et le by-pass.

Magasin 1 (à 3)

Touche [**Menu Système/Compteur**] > [**Paramètres magasin/bac MF**] > [**Magasin 1 (à 3)**]

Sélectionner le format de papier et le type de support pour les magasins 1 à 3.

Sélection		Format/type possible
Format papier	Métrique	Sélectionner l'un des formats métriques standard. Valeurs : A4, A5-R, A5, A6, Folio, 216 x 340 mm
	Pouce	Sélectionner l'un des formats en pouce standard. Valeurs : Letter, Legal, Statement, Executive, Oficio II
	Autres	Sélectionner l'un des formats standard spéciaux et personnalisés. Valeurs : 16K, ISO B5, Perso ^{*1}
Type de support ^{*2}		Sélectionner le type de support. Valeurs : Normal (60 à 105 g/m ²), Rugueux, Vêlin (60 à 163 g/m ²), Recyclé, Préimprimé ^{*3} , Relié, Couleur, Perforé ^{*3} , En-tête ^{*3} , Enveloppe, Épais (106 à 163 g/m ²), Haute qualité, Perso 1 à 8

*1 Les formats de papier personnalisés sont définis pour chaque magasin.

➔ [Format papier personnalisé \(page 8-15\)](#)

*2 Pour sélectionner un type de support différent de "Normal".

➔ [Config. type de support \(page 8-17\)](#)

Lorsqu'un grammage qui ne peut pas être chargé dans le magasin est défini pour un type de support, ce type de support ne s'affiche pas.

*3 Pour imprimer sur du papier pré-imprimé, perforé ou en-tête.

➔ [Action pour papier spécial \(page 8-16\)](#)

By-pass

Touche [Menu Système/Compteur] > [Paramètres magasin/bac MF] > [By-pass]

Sélectionner le format de papier et le type de support pour le by-pass.

Élément		Description
Format papier	Métrique	Sélectionner l'un des formats métriques standard. Valeurs : A4, A5-R, A5, A6, B5, B6, Folio, 216 x 340 mm
	Pouce	Sélectionner l'un des formats en pouce standard. Valeurs : Letter, Legal, Statement, Executive, Oficio II
	Autres	Sélectionner l'un des formats standard spéciaux et personnalisés. Valeurs : 16K, ISO B5, Enveloppe #10, Enveloppe #9, Enveloppe #6, Enveloppe Monarch, Enveloppe DL, Enveloppe C5, Hagaki (Carte), Oufukuhagaki (Carte-réponse), Youkei 4, Youkei 2, Perso ^{*1}
Type de support ^{*2}		Sélectionner le type de support. Valeurs : Normal (60 à 105 g/m ²), Rugueux, Transparent, Vélin (60 à 220 g/m ²), Étiquettes, Recyclé, Préimprimé ^{*3} , Relié, Carte, Couleur, Perforé ^{*3} , En-tête ^{*3} , Enveloppe, Épais (106 à 220 g/m ²), Haute qualité, Personnalisé 1 à 8

*1 Pour plus d'information sur la spécification du format de papier personnalisé.

➔ [Format papier personnalisé \(page 8-15\)](#)

*2 Pour sélectionner un type de support différent de "Normal".

➔ [Config. type de support \(page 8-17\)](#)

*3 Pour imprimer sur du papier pré-imprimé, perforé ou en-tête.

➔ [Action pour papier spécial \(page 8-16\)](#)

Paramètres communs

Configure le fonctionnement général de la machine.

Écran par défaut

Touche [**Menu Système/Compteur**] > [**Param. communs**] > [**Écran pr défaut**]

Élément	Description
Écran par défaut	Cette fonction permet de sélectionner l'écran qui s'affiche lors du démarrage (écran par défaut). Valeur : Accueil, Copier, Envoyer, FAX, Boîte travaux, Mémoire amovible, Boîte ss-adresse, Boîte Polling, Favoris, Statut, Nom de l'application *1

*1 L'application en cours d'exécution s'affiche.

Son

Touche [**Menu Système/Compteur**] > [**Param. communs**] > [**Son**]



Élément	Description
Alarme	Cette fonction permet de définir les options d'alarme sonore émise par la machine en fonctionnement.
Confirmation de la clé	Émission d'un signal sonore lors de la sélection des touches du panneau de commande et de l'écran tactile. Valeur : Désactivé, Activé
Avis de fin du travail	Signal sonore annonçant la fin d'un travail d'impression. Valeur : Désactivé, Activé, Réception uniquement
Prêt	Signal sonore annonçant la fin du préchauffage. Valeur : Désactivé, Activé
Avertissement	Signal sonore annonçant une erreur. Valeur : Désactivé, Activé
Clavier USB	Émet un son pour confirmer l'appui sur les touches. Valeur : Désactivé, Activé
Volume haut-parleur FAX	➔ Manuel d'utilisation du FAX
Volume du moniteur FAX	➔ Manuel d'utilisation du FAX

Paramètres de l'original

Touche [Menu Système/Compteur] > [Param. communs] > [Paramètres de l'original]

Configurer les paramètres pour les originaux.

Élément	Description
<p>Format d'original personnalisé</p>	<p>Cette fonction permet de configurer les formats d'originaux utilisés régulièrement.</p> <p>L'option de format personnalisé s'affiche à l'écran pour permettre de sélectionner un format d'original.</p> <p>Valeur</p> <p>Métrique X : 50 à 356 mm (par pas de 1 mm) Y : 50 à 216 mm (par pas de 1 mm)</p> <p>Pouce X : 1,97 à 14,02" (par pas de 0,01") Y : 1,97 à 8,50" (par pas de 0,01") X=Longueur, Y=Largeur</p> <div data-bbox="868 748 1104 992" style="text-align: center;"> <p>Horizontal</p> </div>
<p>Détection auto original (CD)</p>	<p>Sélectionner si les originaux du chargeur de documents doivent être détectés automatiquement.</p>
<p>Détection auto</p>	<p>Sélectionner si activer ou non la détection automatique du format d'original.</p> <p>Valeur : Désactivé, Activé</p>
<p>Système d'unités</p>	<p>Sélectionner métrique ou pouce pour l'unité de la détection du format d'original.</p> <p>Valeur : Métrique, Pouce</p>
<p>Legal/Oficioll/ 216 x 340 mm</p>	<p>Étant donné que les formats Legal, Oficioll et 216 x 340 mm sont similaires, sélectionner l'un d'eux pour la détection automatique.</p> <p>Valeur : Legal, Oficioll, 216 x 340 mm</p> <p> REMARQUE</p> <p>Lorsque [Système d'unités] est réglé sur [Métrique], cette fonction ne s'affiche pas.</p>









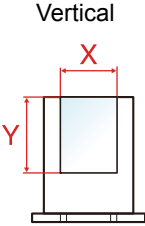
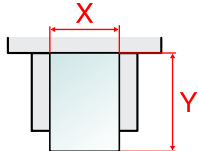
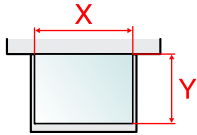

Élément	Description
<p>Format d'original par défaut</p>	<p>Cette fonction permet de définir le format d'original par défaut.</p> <p>Valeur</p> <p>Métrique : A4, A5, A6, B5, B6, Folio, 216 × 340mm</p> <p>Pouce : Letter, Legal, Statement, Executive, Oficioll</p> <p>Autres : 16K</p> <p> REMARQUE</p> <p>Lorsque [Détection auto] est réglé sur [Activé], cette fonction ne s'affiche pas.</p>
<p>Form. orig. défaut(glace)</p>	<p>Sélectionner un format par défaut pour les originaux placés sur la glace d'exposition.</p> <p>Si [Désactivé] est sélectionné, une confirmation sera affichée avant le traitement de chaque travail.</p> <p>Valeur</p> <p>Désactivé</p> <p>Métrique : A4, A5, A6, B5, B6, Folio, 216 × 340 mm</p> <p>Pouce : Letter, Legal, Statement, Executive, Oficio II</p> <p>Autres : 16K</p> <p> REMARQUE</p> <p>Lorsque [Détection auto] est réglé sur [Désactivé], cette fonction ne s'affiche pas.</p>

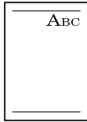
Paramètres du papier

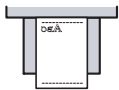
Touche [Menu Système/Compteur] > [Param. communs] > [Param. papier]

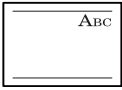
Configurer les paramètres pour le papier.

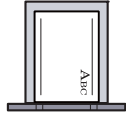
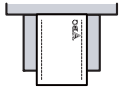
Élément	Description
Format papier personnalisé	<p>Cette fonction permet de configurer les formats de papier utilisés régulièrement.</p> <p>Un format de papier personnalisé est défini pour chaque source d'alimentation du papier.</p> <p>L'option de format personnalisé s'affiche à l'écran pour permettre de sélectionner un format de papier.</p>
Format bac 1	<p>Enregistrer le format de papier personnalisé à utiliser dans le magasin 1</p> <p>Valeur</p> <p>Métrique X : 105 à 216 mm (par pas de 1 mm) Y : 148 à 356 mm (par pas de 1 mm)</p> <p>Pouce X : 4,13 à 8,50" (par pas de 0,01") Y : 5,83 à 14,02" (par pas de 0,01")</p> <p>X=Longueur, Y=Largeur</p>  <p style="text-align: center;">Vertical</p>
Format magasin 2 (3)	<p>Enregistrer le format de papier personnalisé à utiliser dans les magasins 2 et 3.</p> <p>Valeur</p> <p>Métrique X : 105 à 216 mm (par pas de 1 mm) Y : 148 à 356 mm (par pas de 1 mm)</p> <p>Pouce X : 4,13 à 8,50" (par pas de 0,01") Y : 5,83 à 14,02" (par pas de 0,01")</p>
Bac MF dimen	<p>Enregistrer le format de papier personnalisé à utiliser dans le by-pass.</p> <p>Valeur</p> <p>Métrique X : 70 à 216 mm (par pas de 1 mm) Y : 148 à 356 mm (par pas de 1 mm)</p> <p>Pouce X : 2,76 à 8,50" (par pas de 0,01") Y : 5,83 à 14,02" (par pas de 0,01")</p> <p>X=Longueur, Y=Largeur</p>  <p style="text-align: center;">Vertical</p>  <p style="text-align: center;">Horizontal</p>

Élément	Description			
Type de support	<p>Cette fonction permet de sélectionner le grammage pour chaque type de papier.</p> <p>Pour les options Perso 1 à 8, les paramètres d'impression recto verso et le nom du type de support peuvent varier.</p> <p>➔ Config. type de support (page 8-17)</p>			
Source de papier par défaut	<p>Sélectionner la source de papier par défaut.</p> <p>Valeur : Magasin 1 à 3, By-pass</p> <p> REMARQUE</p> <p>Les options [Magasins 2] à [Magasin 3] sont affichées lorsque le chargeur de papier en option est installé.</p>			
Sélection du papier	<p>Cette fonction permet de sélectionner le papier par défaut.</p> <p>Valeur</p> <p>Auto : Sélection automatique du magasin contenant le même format papier que l'original.</p> <p>Source papier par défaut : Sélection de la source de papier définie par la fonction "Source papier par défaut".</p>			
Support Mode Auto (N&B)	<p>Cette fonction permet de sélectionner un type de support par défaut pour la sélection automatique du papier lorsque l'option [Auto] est sélectionnée dans Sélection du papier. Si l'option [Normal] est sélectionnée, la source de papier doit être chargée en papier ordinaire au format spécifié. Sélectionner [Tous types de supports] pour pouvoir charger tous les types de papier dans la source de papier au format spécifié.</p> <p>Valeur : Tous types de supports, Normal, Transparent, Rugueux, Vélin, Étiquettes, Recyclé, Préimprimé, Relié, Carte, Couleur, Perforé, En-tête, Enveloppe, Épais, Couché, Haute qualité, Perso 1 à 8</p>			
Action pour papier spécial	<p>Lors de l'impression sur papier perforé, pré-imprimé et sur papier à en-tête, les perforations peuvent ne pas être alignées ou le sens d'impression peut être inversé selon le paramétrage des originaux et la combinaison des fonctions de copie. Dans ce cas, sélectionner [Définir sens d'impression] pour régler le sens d'impression. Si l'orientation du papier n'a pas d'importance, sélectionner [Priorité vit.].</p> <p>Si [Définir sens d'impression] est sélectionné, charger le papier en procédant comme suit.</p> <p>Exemple : copie sur papier à en-tête</p> <div style="display: flex; justify-content: space-around; align-items: flex-end;"> <div style="text-align: center;">  Original </div> <div style="text-align: center;">  Papier </div> <div style="text-align: center;">  Finition </div> <div style="text-align: center;">  Magasin </div> <div style="text-align: center;">  By-pass </div> </div> <div style="display: flex; justify-content: space-around; align-items: flex-end; margin-top: 10px;"> <div style="text-align: center;">  Original </div> <div style="text-align: center;">  Papier </div> <div style="text-align: center;">  Finition </div> <div style="text-align: center;">  Magasin </div> <div style="text-align: center;">  By-pass </div> </div> <p>Valeur : Définir sens impression, Priorité vit.</p>			
<table border="1" style="width: 100%; border-collapse: collapse;"> <tr> <td data-bbox="92 1731 469 1783" rowspan="2" style="text-align: center;">Aff. mess. config. papier</td> <td data-bbox="165 1783 469 1834" style="text-align: center;">Magasin 1 à 3</td> </tr> <tr> <td data-bbox="165 1834 469 1971" style="text-align: center;">Bac MF</td> </tr> </table>	Aff. mess. config. papier	Magasin 1 à 3	Bac MF	<p>Définir si afficher ou non l'écran de confirmation pour le paramètre du papier lorsqu'un nouveau papier est réglé pour chaque magasin.</p> <p>Valeur : Désactivé, Activé</p> <p> REMARQUE</p> <p>L'option [Magasin 2] à [Magasin 3] est affichée lorsque le chargeur de papier en option est installé.</p>
Aff. mess. config. papier		Magasin 1 à 3		
	Bac MF			

Config. type de support

Les combinaisons suivantes de type de support et grammage du papier sont disponibles.

Grammage du papier	Grammage (g/m ²)	Grammage du papier	Grammage (g/m ²)
Léger	Jusqu'à 59 g/m ²	Lourd 1* ¹	106 g/m ² à 135 g/m ²
Normal 1	60 g/m ² à 74 g/m ²	Lourd 2* ¹	136 g/m ² à 163 g/m ²
Normal 2	75 g/m ² à 90 g/m ²	Lourd 3* ¹	164 g/m ² à 220 g/m ²
Normal 3	91 g/m ² à 105 g/m ²	Très lourd* ¹	Transparents

*1 La vitesse de traitement sera plus lente que la normale.

Le grammage par défaut de chaque type de support est indiqué.

Type de support	Défaut	Type de support	Défaut
Normal	Normal 2	Perforé	Normal 2
Rugueux	Normal 3	En-tête	Normal 3
Vélin	Lourd 1	Enveloppe	Lourd 3
Étiquettes	Lourd 2	Épais	Lourd 2
Recyclé	Normal 2	Hte qual.	Normal 2
Préimprimé	Normal 2	Carte	Lourd 3
Relié	Normal 3	Perso 1 à 8	Normal 2
Couleur	Normal 2		

Pour les options Perso 1 à 8, les paramètres d'impression recto verso et le nom du type de support peuvent varier.

Élément		Description
Impression recto verso	Autoriser	L'impression recto verso est autorisée.
	Interdire	L'impression recto verso n'est pas autorisée.
Nom		Modifier les noms pour Perso 1 à 8. Les noms doivent compter 16 caractères maximum. Lors de la sélection du type de support sur le by-pass, le nom après modification s'affiche. ➔ Méthode de saisie de caractères (page 11-8)

Fonctions par défaut

Touche [Menu Système/Compteur] > [Param. communs] > [Fonctions par défaut]

Élément	Description
Format de fichier	Sélectionner le type par défaut des fichiers à envoyer. Valeur : PDF, PDF haute compr. PDF, TIFF, JPEG, XPS, OpenXPS
Orientation de l'original	Définir l'orientation de l'original par défaut. Valeur : Bord sup. en haut, Bord sup. à gche
Assembler	Cette fonction permet de sélectionner les paramètres par défaut des options Assembler. Valeur : Désactivé, Activé
Séparation des fichiers	Cette fonction permet de sélectionner les paramètres de séparation de fichiers par défaut. Valeur : Désactivé, Chaque page
Résolution de numérisation	Cette fonction permet de sélectionner la résolution de numérisation par défaut. Valeur : 600×600dpi, 400×400dpi Ultra fin, 300×300dpi, 200×400dpi Super fin, 200×200dpi Fin, 200×100dpi Normal
Sélect. coul. (env/enr)	Cette fonction permet de sélectionner le mode couleur de numérisation de documents par défaut. Valeur : Auto (Couleur/Gris), Auto (Couleur/N & B), Couleur, Nuances de gris, Noir et blanc
Image de l'original (copie)	Cette fonction permet de définir le type d'original par défaut pour la copie. Valeur : Texte+Photo, Photo, Texte, Graphique/carte
Image original (envoyer/stocker)	Cette fonction permet de définir le type d'original par défaut pour l'envoi/stockage. Valeur : Texte+Photo, Photo, Texte, Texte (pour OCR), Texte léger/trait fin  REMARQUE [Texte (pour OCR)] n'est disponible que lorsque « Sélection couleur » est réglé sur [Auto(Couleur/N&B)] ou [Noir & Blanc].
Rég. densité arrière-plan (Copie)	Cette fonction permet de sélectionner la densité d'arrière-plan (copie) par défaut. Valeur : Désactivé, Auto, Manuel (+ foncé 5)
Rég. densité arrière-plan (env/enr)	Définir le paramètre Rég. dens. arr-plan (env/enr) par défaut. Valeur : Désactivé, Auto, Manuel (+ foncé 5)
EcoPrint	Cette fonction permet de sélectionner le mode EcoPrint par défaut. Valeur : Désactivé, Activé
Sauter page blanche (copie)	Définir le paramètre Sauter page blanche (copie) par défaut. Valeur : Désactivé, Activé
Sauter page blanche (envoi/stockage)	Définir le paramètre Sauter page blanche (envoi/stockage) par défaut. Valeur : Désactivé, Activé
Résolution trans. FAX	➔ Manuel d'utilisation du FAX
Zoom	Cette fonction permet de sélectionner le taux de reproduction par défaut, en cas de modification du format papier ou du format d'envoi après la mise en place des originaux. Valeur : 100%, Auto
Numérisation continue (copie)	Cette fonction permet de définir la numérisation continue (copie) par défaut. Valeur : Désactivé, Activé
Numérisation continue (FAX)	➔ Manuel d'utilisation du FAX

Élément	Description
Numérisation continue (envoi/stock.)	Cette fonction permet de définir la numérisation continue (envoi/stock.) par défaut. Valeur : Désactivé, Activé
Entrée du nom de fichier	Cette fonction permet de définir un nom de travail entré automatiquement (par défaut). Il est également possible de configurer des informations complémentaires, par exemple Date et heure et N° de travail. Valeur Nom de fichier : Jusqu'à 32 caractères peuvent être entrés. Infos suppl. : Aucune, Date et heure, N° trav, N° trav & Date et heure, Date et heure & N° trav
Objet/corps de l'E-Mail	Cette fonction permet de définir le sujet et le corps entrés automatiquement (objet et corps par défaut) lors de l'envoi des originaux numérisés par e-mail. Valeur Objet : Jusqu'à 60 caractères peuvent être entrés. Corps : Jusqu'à 500 caractères peuvent être entrés.
Transmission cryptée FTP	Définir la valeur par défaut pour le cryptage du document pendant la transmission. Valeur : Désactivé, Activé  REMARQUE Ce paramètre est affiché lorsque le paramètre de sécurité « SSL » est réglé sur [Activé] .
Impression JPEG/TIFF	Sélectionner la taille de l'image (résolution) lors de l'impression de fichier JPEG ou TIFF. Valeur : Format papier, Résolution de l'image, Résolution impression
Adapter XPS à la page	Régler la valeur par défaut pour la fonction d'adaptation XPS à la page. Valeur : Désactivé, Activé
Paramètres détaillés	—
Qualité image	Régler la valeur par défaut pour la plage de réglage de la qualité d'image lors de la sélection du format de fichier avec lequel envoyer et stocker les images. Valeur : 1 Basse (haute compr.), 2, 3, 4, 5 Haute (basse compr.)
PDF/A	Régler la valeur par défaut pour PDF/A lors de la sélection du format de fichier avec lequel envoyer et stocker les images. Valeur : Désactivé, PDF/A-1a, PDF/A-1b
PDF haute compr.	Sélectionner le paramètre de qualité par défaut pour les fichiers PDF haute compression. Valeur : Priorité niveau compr., Standard, Priorité qualité
Niveau détection blanc (copie)	Sélectionner les paramètres de niveau détection blanc (copie) par défaut. Valeur : Faible, Moyen, Élevé
Niveau détection blanc (envoi/stockage)	Sélectionner les paramètres de niveau détection blanc (envoi/stockage) par défaut. Valeur : Faible, Moyen, Élevé

Limite prédéf.

Touche [Menu Système/Compteur] > [Param. communs] > [Limite prédéf.]

Élément	Description
Limite prédéf	Cette fonction permet de limiter le nombre de copies pouvant être effectué à un moment donné. Valeur : 1 à 999 copies.

Gestion erreurs

Touche [Menu Système/Compteur] > [Param. communs] > [Gestion erreurs]

Cette fonction permet de demander l'annulation ou la poursuite d'un travail en cas d'erreur.

Élément	Description
Erreur Recto verso	Définir une action lorsque l'impression recto verso n'est pas possible pour les formats et types de papier sélectionnés. Valeur Recto : Impression en recto Affich. erreur : Un message demandant l'annulation de l'impression s'affiche.
Papier non-correspondant	Définir une action lorsque le format ou le type du papier sélectionné ne correspond pas au format ou au type chargé dans la source de papier spécifiée lors de l'impression à partir de l'ordinateur en spécifiant le magasin ou le by-pass. Valeur Ignorer : Impression sans tenir compte des paramètres. Affich. erreur : Un message demandant l'annulation de l'impression s'affiche.

Mesure

Touche [Menu Système/Compteur] > [Param. communs] > [Mesure]

Élément	Description
Mesure	Cette fonction permet de sélectionner des formats de papier européens ou américains. Valeur : mm, pouce

Alerte toner bas

Touche [Menu Système/Compteur] > [Param. communs] > [Alerte toner bas]

Élément	Description
Alerte toner bas	Définir la quantité de toner restant pour avertir l'administrateur de commander du toner lorsque le niveau toner devient bas. Cette notification est utilisée pour le rapport d'évènement, Status Monitor, interruption SNMP. Valeur : Désactivé, Activé  REMARQUE Si [Activé] est sélectionné, définir la quantité de toner restant nécessaire à déclencher l'alerte. La plage de réglage est comprise entre 5 et 100 % (par incréments de 1 %).

Mise en page du clavier

Touche [Menu Système/Compteur] > [Param. communs] > [Mise en page du clavier]

Élément	Description
Mise en page du clavier	Modifier la disposition du clavier de l'écran tactile utilisé pour entrer les caractères. Valeur : QWERTY, QWERTZ, AZERTY

Type de clavier USB

Touche [Menu Système/Compteur] > [Param. communs] > [Type clavier USB]

Élément	Description
Type de clavier USB	Sélectionner le type de clavier USB à utiliser. Valeur : US-Anglais, US-Anglais avec Euro, Français, Allemand

Formater carte SD

Touche [Menu Système/Compteur] > [Param. communs] > [Formater carte SD]

Formater une carte mémoire SD/SDHC.

Une nouvelle carte SD doit être formatée avant de pouvoir être utilisée dans la machine.

IMPORTANT

Le formatage détruira toutes les données existantes sur le dispositif de stockage, y compris le carte SD utilisé.

Afficher état/journal

Touche [Menu Système/Compteur] > [Param. communs] > [Afficher état/journal]

Élément	Description
Afficher état/journal	Définir la méthode d'affichage de l'état/journal.
Afficher le détail des travaux	Valeur : Afficher tout, Mes travaux uniquement, Masquer tout
Afficher journal des travaux	Valeur : Afficher tout, Mes travaux uniquement, Masquer tout
Afficher le journal du fax	Valeur : Afficher tout, Masquer tout

Aff.mess. mise hrs tens.

Touche [Menu Système/Compteur] > [Param. communs] > [Aff.mess. mise hrs tens.]

Élément	Description
Aff.mess. mise hrs tens.	Définir le mode pour l'affichage d'un message de confirmation pour la mise hors tension. Valeur : Désactivé, Activé

Accueil

Touche [**Menu Système/Compteur**] > [**Accueil**]

Configurer les paramètres pour l'écran d'accueil.

➔ [Modification de l'écran d'accueil \(page 2-13\)](#)

Copie

Touche [**Menu Système/Compteur**] > [**Copier**]

Configurer les paramètres pour les fonctions de copie.

Élément	Description
Sélection automatique du papier	<p>Si [Auto] est sélectionné dans la fonction Sélection du papier, cette fonction permet la sélection automatique du papier lors du changement du taux de zoom.</p> <p>Valeur Format le mieux adapté : Sélection du papier en fonction du zoom actuel et du format de l'original. Identique à l'original : Sélection du papier correspondant au format de l'original, quel que soit le zoom.</p>
Priorité % automatique	<p>Lorsqu'une source de papier ayant un format différent de l'original est sélectionnée, cette fonction permet de définir l'application automatique ou non du zoom (réduction/agrandissement).</p> <p>Valeur : Désactivé, Activé</p>
Action lect. CAD	<p>Lorsque le chargeur de documents est utilisé, sélectionner l'opération de numérisation pour le chargeur de documents.</p> <p>Valeur Priorité vit. : Priorité donnée à la vitesse de numérisation. Priorité qualité : Priorité donnée à la qualité d'image à une vitesse de numérisation légèrement inférieure.</p>

Envoyer

Touche [**Menu Système/Compteur**] > [**Envoyer**]

Configure les paramètres pour les fonctions d'envoi.



Élément	Description
Conf. dest. avant envoi	Lors de l'exécution des travaux d'envoi, afficher l'écran de confirmation des destinations après avoir appuyé sur la touche [Départ].* ¹ Valeur : Désactivé, Activé
Contr. entrée nouv. dest.	Lors de l'ajout d'une nouvelle destination, afficher l'écran de vérification d'entrée pour vérifier la destination entrée.* ¹ Valeur : Désactivé, Activé
Envoi et transfert	Définir si envoyer l'original à une autre destination et le stocker lors de l'envoi d'images.
Renvoi auto	Définir la règle pour l'envoi de l'original. Valeur : Désactivé, Activé  REMARQUE Si [Activé] est sélectionné, choisir les règles de transfert parmi [FAX], [E-mail], [Dossier (SMB)] et [Dossier (FTP)].
Destination	Définir la destination de transfert de l'original. Une seule destination peut être définie. Il est possible de consulter et de modifier l'adresse définie. Procéder comme suit pour enregistrer la destination. <ul style="list-style-type: none"> • Carnet d'adresses • Crnt d'adr ext. • Entrée adresse (E-mail) • Entrée adresse (dossier) ➔ Spécification de la destination (page 5-43)
Compression TIFF couleur	Sélectionner la méthode de compression pour les images TIFF gérées sur cette machine. Valeur : TIFF V6, TTN2
Écran par défaut	Pour définir l'écran par défaut affiché lors de la sélection de [Envoyer] procéder comme suit. Valeur : Destination, Carnet d'adresses, Crnt d'adr. ext., Touche unique
Entrée nouvelle destination	Sélectionner si autoriser ou non la saisie directe de la destination.* ¹ Valeur : Interdire, Autoriser
Rappeler destination	Sélectionner si autoriser ou non l'usage de [Rappeler] sur l'écran d'envoi.* ¹ Valeur : Interdire, Autoriser

*1 Valable également lors de l'envoi de fax.

Boîte de document

Touche [**Menu Système/Compteur**] > [**Boîte de document**]

Configure les paramètres concernant la boîte des travaux, la boîte de sous-adresse et la boîte Polling.

Élément	Description
Boîte de sous-adresse	➔ Manuel d'utilisation du FAX
Boîte des travaux	Configurer les paramètres pour la boîte des travaux.
Stock trav pr cop rapide	<p>Pour économiser de l'espace dans la boîte, il est possible de configurer le nombre maximum de travaux stockés.</p> <p>Valeur : nombre entre 0 et 300</p> <p> REMARQUE</p> <p>Si 0 est sélectionné, Copie rapide ne peut pas être utilisé.</p>
Suppr. stockage travaux	<p>Cette option spécifie que les documents (par ex. Impression privée, Copie rapide ou Vérification avant impression) sauvegardés temporairement dans la boîte de travaux sont automatiquement supprimés lorsqu'ils ont été stockés pendant une période définie.</p> <p>Valeur : Désactivé, 1 heure, 4 heures, 1 jour, 1 semaine</p> <p> REMARQUE</p> <p>Cette fonction est valide pour les documents sauvegardés après l'activation de la fonction. Les documents temporaires sont supprimés lorsque la machine est mise hors tension, sans tenir compte du réglage de cette fonction.</p>
Boîte Polling	➔ Manuel d'utilisation du FAX

FAX

Touche [**Menu Système/Compteur**] > [**FAX**]

Configurer les paramètres pour le fax.

➔ **Manuel d'utilisation du FAX**

Application

Touche [**Menu Système/Compteur**] > [**Application**]

Configurer les paramètres pour Application.

➔ [Application \(page 5-15\)](#)

Internet

Touche [**Menu Système/Compteur**] > [**Internet**]

Définir le proxy pour la connexion à Internet à partir d'une application.

Élément	Description
Proxy	Définir les paramètres du proxy. Valeur : Désactivé, Activé
Util. même proxy	Sélectionner si le même serveur proxy doit être utilisé ou non pour tous les protocoles. Si le même serveur proxy n'est pas utilisé, sélectionner [Désactivé]. Valeur : Désactivé, Activé
Serveur proxy HTTP	Définir un serveur proxy (HTTP). Valeur : (entrer l'adresse du proxy et le numéro de port).
Serveur proxy HTTPS	Définir un serveur proxy (HTTPS). Ce paramètre est disponible lorsque [Util. même proxy] est réglé sur [Désactivé]. Valeur : (entrer l'adresse du proxy et le numéro de port).
Aucun dom. proxy	Configurer les domaines qui n'utilisent pas de proxy. Valeur : (entrer le nom de domaine).

Carnet d'adresse/touche unique

Carnet d'adresses

Touche [**Menu Système/Compteur**] > [**Carnet d'adresse/touche unique**] > [**Carnet d'adr**]

Configurer les paramètres pour le carnet d'adresses.

➔ [Ajout d'une destination \(carnet d'adresse\) \(page 3-19\)](#)

Touche unique

Touche [**Menu Système/Compteur**] > [**Carnet d'adresse/touche unique**] > [**Touche unique**]

Configurer les paramètres pour la touche unique.

➔ [Ajout d'une destination à l'aide d'une touche unique \(touche unique\) \(page 3-26\)](#)

Carnet d'adr. par défaut

Touche [Menu Système/Compteur] > [Carnet d'adresse/touche unique] > [Carnet d'adr. par défaut]

Élément	Description
Tri	Sélectionner le paramètre de tri par défaut pour les adresses du carnet d'adresses. Valeur : N°, Nom
Carnet d'adresses	Spécifier le paramètre de tri par défaut pour le carnet d'adresses externe.

Impression de la liste

Touche [Menu Système/Compteur] > [Carnet d'adresse/touche unique] > [Impression de la liste]

➔ Manuel d'utilisation du FAX

Nom d'utilisateur/Comptabilité des travaux

Touche [Menu Système/Compteur] > [Nom d'utilisateur/Comptabilisation des travaux]

Configurer les paramètres concernant la gestion de la machine.

➔ [Vue d'ensemble de l'administration des connexions d'utilisateurs \(page 9-2\)](#)

[Aperçu de la comptabilité des travaux \(page 9-33\)](#)



[Paramètres utilisateur inconnu \(page 9-50\)](#)

Imprimante

Touche **[Menu Système/Compteur]** > **[Imprimante]**

En cas d'impression à partir d'un ordinateur, les paramètres sont généralement définis au niveau de l'écran de l'application. Toutefois, les paramètres suivants sont disponibles pour configurer les valeurs par défaut de personnalisation de la machine.

Élément	Description
Émulation	<p>Sélectionner l'émulation de la machine en cas de commande par d'autres imprimantes. Valeur : Line Printer, IBM Proprinter, EPSON LQ-850, PCL6, KPDL, KPDL(Auto)</p> <p> REMARQUE Si [KPDL(Auto)] est sélectionné, configurer également « Autre émulation ». Si [KPDL] ou [KPDL(Auto)] est sélectionné, configurer également « Rapport d'erreur KPDL ».</p>
Alt Émulation	<p>Si l'on sélectionne le mode d'émulation [KPDL(Auto)], il est possible de basculer entre le mode KPDL et une autre émulation (émulation alternative) automatiquement, en fonction des données à imprimer. Valeur : Line Printer, IBM Proprinter, EPSON LQ-850, PCL6</p>
Rapport d'erreur KPDL	<p>En cas d'erreur durant l'impression en mode d'émulation KPDL, sélectionner si le rapport des erreurs doit être imprimé ou non. Valeur : Désactivé, Activé</p>
EcoPrint	<p>Cette fonction permet d'activer le mode EcoPrint pour réaliser des économies de toner. Cette option est recommandée pour les copies de test où l'impression plus pâle ne constitue pas un problème. Valeur : Désactivé, Activé</p>
Annuler A4/Letter	<p>Cette fonction permet de traiter les formats A4 et Letter qui sont similaires, comme un même format lors de l'impression. Valeur Désactivé : Les formats A4 et Letter sont considérés comme différents. Activé : Les formats A4 et Letter sont considérés comme identiques. La machine utilisera n'importe quel format se trouvant dans la source de papier.</p>
Recto verso	<p>Cette fonction permet de sélectionner l'orientation de la reliure en mode recto verso. Valeur : Recto, Recto verso Bord rel. long, Recto verso Bord rel.court</p>
Copies	<p>Cette fonction permet de définir le nombre de copies, entre 1 et 999. Valeur : 1 à 999 copies</p>
Orientation	<p>Définir l'orientation par défaut [Portrait] ou [Paysage]. Valeur : Portrait, Paysage</p>
A4 étendu	<p>Activer cette option pour augmenter le nombre maximum de caractères pouvant être imprimée sur une ligne pour une page A4 (78 caractères d'une taille de 10) et au format Letter (80 caractères d'une taille de 10). Ce réglage ne fonctionne que pour l'émulation PCL6. Valeur : Désactivé, Activé</p>
Expiration du délai saut de page	<p>Lors de la réception de données de l'ordinateur, la machine doit parfois attendre si aucune information ne permet d'identifier le fait que la dernière page ne comporte pas de données à imprimer. Une fois le délai prédéfini écoulé, la machine sort automatiquement le papier. Le délai varie de 5 à 495 secondes. Valeur : 5 à 495 secondes (par pas de 5 secondes)</p>
Saut de ligne	<p>Cette fonction permet de définir le saut de ligne lorsque la machine reçoit le code de saut de ligne (code caractère 0AH). Valeur : Saut de ligne, Saut de ligne et ret.chariot, Ignorer saut</p>

Élément	Description
Retour chariot	<p>Cette fonction permet de définir le retour chariot lorsque la machine reçoit le code de retour (code caractère 0DH).</p> <p>Valeur : Retour chariot, Saut de ligne et ret.chariot, Ignorer retour</p>
Nom trav.	<p>Définir si le nom de travail est affiché ou non dans le pilote d'imprimante.</p> <p>Valeur : Désactivé, Activé</p> <p> REMARQUE</p> <p>Si [Activé] est sélectionné, choisir le nom du travail à afficher parmi [Nom trav.], [N° travail + nom travail] ou [Nom travail + n° travail].</p>
Nom d'utilisateur	<p>Définir si le nom d'utilisateur est affiché ou non dans le pilote d'imprimante.</p> <p>Valeur : Désactivé, Activé</p>
Priorité bac MF	<p>Si le papier est placé dans le by-pass, il est possible de donner la priorité au by-pass pour le chargement du papier.</p> <p>Valeur</p> <p>Désactivé : Les paramètres du pilote d'imprimante sont suivis.</p> <p>Alim. Auto : Si Auto est sélectionné dans le pilote d'imprimante et s'il y a du papier dans le by-pass, l'alimentation du papier sera effectuée à partir du by-pass.</p> <p>Toujours : S'il y a du papier dans le by-pass, l'alimentation du papier sera effectué à partir du by-pass quel que soit le réglage du pilote d'imprimante.</p>
Mode d'alimentation du papier	<p>Durant l'impression à partir de l'ordinateur, sélectionner le mode d'alimentation du papier lorsque la source de papier et le type sont spécifiés.</p> <p>Valeur</p> <p>Auto : Chercher la source de papier qui correspond au format et au type de papier sélectionné.</p> <p>Fixe : Imprimer sur le papier chargé dans la source de papier spécifiée.</p>
Chang. bac auto	<p>Sélectionner les actions suivantes lorsque le papier est terminé dans la source de papier durant l'impression.</p> <p>Valeur : Désactivé, Activé</p> <p> REMARQUE</p> <p>Si [Désactivé] est sélectionné, la machine affiche « Ajoutez le papier suivant dans le magasin #. » (# est un numéro de magasin) ou « Ajouter le papier suivant dans le bac MF. » et interrompt l'impression.</p> <p>Charger le papier en fonction de la source de papier affichée pour reprendre l'impression.</p> <p>Pour imprimer à partir d'un autre magasin de papier, sélectionner [Sélection papier].</p> <p>Sélectionner la source de papier souhaitée.</p> <p>Si [Activé] est sélectionné, la machine continue automatiquement l'impression lorsque l'autre magasin contient le même papier que le magasin en cours d'utilisation.</p>
Résolution	<p>Définir la résolution utilisée pour l'impression.</p> <p>Valeur : 300 dpi, 600 dpi, Fin 1200, Fast 1200</p> <p> REMARQUE</p> <p>Les paramètres qui sont reçus du pilote d'imprimante ont la priorité sur les paramètres du panneau de commande.</p>
KIR	<p>La machine est équipée de la fonction de lissage, qui réalise une impression excellente d'environ 9600 dpi (dégradés de 600 dpi × 15) × 600 dpi.</p> <p>Valeur : Désactivé, Activé</p>

Systeme/Réseau

Configure les paramètres système de la machine.

Réseau

Touche [**Menu Système/Compteur**] > [**Système/Réseau**] > [**Réseau**]



Configure les paramètres réseau.

Nom d'hôte

Élément	Description
Nom d'hôte	Vérifier le nom d'hôte de la machine. Le nom d'hôte peut être modifié à partir de Command Center RX.  Modification des informations de la machine (page 2-57)

Paramètres Wi-Fi Direct



Configurer Wi-Fi Direct.



Élément	Description
Wi-Fi Direct	Sélectionner si utiliser ou non Wi-Fi Direct. Valeur : Désactivé, Activé
Nom du périphérique	Spécifier le nom du périphérique.  REMARQUE <ul style="list-style-type: none"> Jusqu'à 32 caractères peuvent être entrés. Cette fonction est affichée lorsque [Wi-Fi Direct] est réglé sur [Activé].
Adresse IP	Vérifier l'adresse IP de la machine.  Configuration TCP/IP (page 8-31)  REMARQUE Cette fonction est affichée lorsque [Wi-Fi Direct] est réglé sur [Activé].
Déconnexion automatique	Déconnecte automatiquement les périphériques connectés par Wi-Fi Direct. Valeur : Désactivé, Activé  REMARQUE <ul style="list-style-type: none"> Si [Activé] est sélectionné, définir le délai d'attente pour la déconnexion automatique. Cette fonction est affichée lorsque [Wi-Fi Direct] est réglé sur [Activé].

Paramètres Wi-Fi

Configurer Wi-Fi.





Élément	Description
Wi-Fi	Sélectionner si utiliser ou non Wi-Fi. Valeur : Désactivé, Activé

Élément	Description																				
Paramétrage	-																				
Statut connexion	Vérifier l'état du réseau local sans fil.																				
Assistant d'installation rapide	<p>Si la machine se connecte à un point d'accès qui prend en charge la configuration automatique du réseau sans fil, les paramètres de connexion peuvent être configurés avec l'installation rapide.</p> <p> REMARQUE Lorsque [Recharger] est sélectionné, la liste est rechargée. En cas de connexion à un point d'accès dont la fonction WEP est activée, sélectionner [Clef WEP Index] et sélectionner l'index de clé WEP.</p>																				
Réseau disponible	Affiche les points d'accès auxquels la machine peut se connecter.																				
Clef WEP Index	<p>Sélectionner l'index clé du point d'accès.</p> <p>Valeur : 0 à 3</p>																				
Bouton-poussoir	<p>Si le point d'accès prend en charge le bouton-poussoir, les paramètres sans fil peuvent être configurés en utilisant le bouton-poussoir. Ce paramètre exécute le bouton-poussoir et la connexion est démarrée en appuyant sur le bouton-poussoir du point d'accès.</p> <p> REMARQUE La méthode du bouton-poussoir ne prend en charge que la WPS.</p>																				
Méthode code PIN(produit)	Démarre la connexion en utilisant le code PIN de la machine. Saisir le code PIN sur le point d'accès. Le code PIN de la machine est généré automatiquement.																				
Install. perso	Les paramètres détaillés pour le réseau sans fil peuvent être modifiés.																				
Nom réseau (SSID)	<p>Définir le SSID (Service Set Identifier) du réseau sans fil auquel la machine se connecte.</p> <p> REMARQUE Jusqu'à 32 caractères peuvent être entrés.</p>																				
Authentification réseau	<p>Sélectionner le type d'authentification réseau.</p> <p>Valeur : Ouvert, WPA2/WPA-PSK, WPA2-PSK, WPA2/WPA-EAP, WPA2-EAP</p>																				
Cryptage	<p>Sélectionner la méthode de cryptage. Les valeurs du paramètre varient selon le paramètre d'authentification réseau.</p> <table border="1"> <thead> <tr> <th>Authentification réseau</th> <th colspan="2">Cryptage</th> </tr> </thead> <tbody> <tr> <td rowspan="2">Ouvrir</td> <td>Désactiver</td> <td>—</td> </tr> <tr> <td>WEP</td> <td>Clé WEP : 26 caractères maximum Clef WEP Index : 0 à 3</td> </tr> <tr> <td>WPA2/WPA-PSK</td> <td colspan="2">Cryptage données : AES, Auto Clé prépartagée : 64 caractères maximum</td> </tr> <tr> <td>WPA2-PSK</td> <td colspan="2">Cryptage données : AES, Auto Clé prépartagée : 64 caractères maximum</td> </tr> <tr> <td>WPA2/WPA-EAP</td> <td colspan="2">Cryptage données : AES, Auto</td> </tr> <tr> <td>WPA2-EAP</td> <td colspan="2">Cryptage données : AES, Auto</td> </tr> </tbody> </table>	Authentification réseau	Cryptage		Ouvrir	Désactiver	—	WEP	Clé WEP : 26 caractères maximum Clef WEP Index : 0 à 3	WPA2/WPA-PSK	Cryptage données : AES, Auto Clé prépartagée : 64 caractères maximum		WPA2-PSK	Cryptage données : AES, Auto Clé prépartagée : 64 caractères maximum		WPA2/WPA-EAP	Cryptage données : AES, Auto		WPA2-EAP	Cryptage données : AES, Auto	
Authentification réseau	Cryptage																				
Ouvrir	Désactiver	—																			
	WEP	Clé WEP : 26 caractères maximum Clef WEP Index : 0 à 3																			
WPA2/WPA-PSK	Cryptage données : AES, Auto Clé prépartagée : 64 caractères maximum																				
WPA2-PSK	Cryptage données : AES, Auto Clé prépartagée : 64 caractères maximum																				
WPA2/WPA-EAP	Cryptage données : AES, Auto																				
WPA2-EAP	Cryptage données : AES, Auto																				

Élément	Description
Configuration TCP/IP	-
TCP/IP	Sélectionner si utiliser ou non le protocole TCP/IP. Valeur : Désactivé, Activé
IPv4	Cette fonction permet de configurer TCP/IP (IPv4) pour une connexion au réseau. Ce paramètre est disponible lorsque [TCP/IP] est réglé sur [Activé].
DHCP	Sélectionner l'utilisation ou non du serveur DHCP (IPv4). Valeur : Désactivé, Activé
Auto-IP	Sélectionner si utiliser ou non Auto-IP. Valeur : Désactivé, Activé
Adresse IP	Définir l'adresse IP. Valeur : ###.###.###.###  REMARQUE Lorsque DHCP est réglé sur [Activé], cette fonction est grisée et la valeur ne peut pas être saisie.
Masque de sous-réseau	Définir le masque de sous-réseau IP. Valeur: ###.###.###.###  REMARQUE Lorsque DHCP est réglé sur [Activé], cette fonction est grisée et la valeur ne peut pas être saisie.
Passerelle par défaut	Définir l'adresse IP de passerelle. Valeur : ###.###.###.###  REMARQUE Lorsque DHCP est réglé sur [Activé], cette fonction est grisée et la valeur ne peut pas être saisie.

 **IMPORTANT**

- Lors de la définition de Auto-IP, saisir « 0.0.0.0 » dans [Adresse IP].
- Après la modification des paramètres, redémarrer le réseau ou mettre la machine hors tension, puis à nouveau sous tension.

Élément	Description
IPv6	Cette fonction permet de configurer TCP/IP (IPv6) pour une connexion au réseau. Ce paramètre est disponible lorsque [TCP/IP] est sur [Activé].
IPv6	Sélectionner si utiliser ou non IPv6. Valeur : Désactivé, Activé  REMARQUE Sélectionner [Activé] pour afficher l'adresse IP dans [Adresse IP (lien local)] après le redémarrage du réseau.
Réglage manuel	Spécifier manuellement l'adresse IP, la longueur du préfixe et l'adresse de passerelle pour TCP/IP (IPv6). Valeur Adresse IP (Manuel) : Une adresse 128 bit est exprimée en huit groupes composés de caractères hexadécimaux de quatre caractères. Les groupes sont séparés par deux points (:). Longueur de préfixe : 0 à 128 Passerelle par défaut : Une adresse 128 bit est exprimée en huit groupes composés de caractères hexadécimaux de quatre caractères. Les groupes sont séparés par deux points (:).  REMARQUE <ul style="list-style-type: none"> • Cette fonction est affichée lorsque [IPv6] est réglé sur [Activé]. • Pour entrer "Passerelle par défaut", régler [RA (Stateless)] sur [Désactivé].
RA (Stateless)	Sélectionner si utiliser ou non RA (Stateless). Valeur : Désactivé, Activé  REMARQUE <ul style="list-style-type: none"> • Cette fonction est affichée lorsque [IPv6] est réglé sur [Activé]. • Sélectionner [Activé] pour afficher l'adresse IP dans [Adresse IP (Stateless)] après le redémarrage du réseau.
DHCP	Sélectionner l'utilisation ou non du serveur DHCP (IPv6). Valeur : Désactivé, Activé  REMARQUE <ul style="list-style-type: none"> • Cette fonction est affichée lorsque [IPv6] est réglé sur [Activé]. • Sélectionner [Activé] pour afficher l'adresse IP dans [Adresse IP (Stateful)] après le redémarrage du réseau.
Redémarrer réseau	Redémarre le réseau.

**IMPORTANT**

Après la modification des paramètres, redémarrer le réseau ou mettre la machine hors tension, puis à nouveau sous tension.

Param. du réseau filaire

Configurer les paramètres du réseau filaire.

Élément	Description
Configuration TCP/IP	Pour plus de détails sur la valeur du paramètre. ➔ Configuration TCP/IP (page 8-31)
Interface LAN	Spécifier les paramètres de l'interface LAN à utiliser. Valeur : Auto, 10BASE-Half, 10BASE-Full, 100BASE-Half, 100BASE-Full, 1000BASE-T

✔ IMPORTANT

Après la modification des paramètres, redémarrer le réseau ou mettre la machine hors tension, puis à nouveau sous tension.

Bonjour



Élément	Description
Paramètres du protocole	Sélectionner l'utilisation ou non de Bonjour. Valeur : Désactivé, Activé
Réseau disponible (Wi-Fi Direct)	Définir si activer ou non cette fonction pour chaque réseau. Valeur : Désactiver, Activer
Réseau disponible (Wi-Fi)	
Réseau disponible (Réseau filaire)	



IPSec





Élément	Description
IPSec	Effectuer ce réglage en cas d'utilisation d'IPSec. Valeur : Désactivé, Activé







Paramètres du protocole









Configurer les paramètres du protocole.



Élément	Description
NetBEUI	-
Paramètres du protocole	Sélectionner la réception ou non des documents en utilisant NetBEUI.* ¹ Valeur : Désactivé, Activé
Réseau disponible (Wi-Fi Direct)	Définir si activer ou non cette fonction pour chaque réseau. Valeur : Désactiver, Activer
Réseau disponible (Wi-Fi)	 REMARQUE
Réseau disponible (Réseau filaire)	Cette fonction est affichée lorsque [Paramètre du protocole] est réglé sur [Activé].
LPD	-
Paramètres du protocole	Sélectionner la réception ou non des documents en utilisant LPD.* ¹ Valeur : Désactivé, Activé
Réseau disponible (Wi-Fi Direct)	Définir si activer ou non cette fonction pour chaque réseau. Valeur : Désactiver, Activer
Réseau disponible (Wi-Fi)	 REMARQUE
Réseau disponible (Réseau filaire)	Cette fonction est affichée lorsque [Paramètre du protocole] est réglé sur [Activé].
SMTP (transmis. E-mail)	Sélectionner l'envoi d'e-mail ou non avec SMTP. Valeur : Désactivé, Activé
POP3 (réception e-mail)	Sélectionner la réception d'e-mail ou non avec POP3. Valeur : Désactivé, Activé

Élément	Description
FTP Client (transmission)	Sélectionner l'envoi ou non des documents en utilisant FTP. Si [Activé] est sélectionné, définir le numéro de port FTP. Le numéro de port par défaut est 21. Valeur : Désactivé, Activé (numéro de port : 1-65535)
FTP Serveur (réception)	-
Paramètres du protocole	Sélectionner la réception ou non des documents en utilisant FTP.* ¹ Valeur : Désactivé, Activé
Réseau disponible (Wi-Fi Direct)	Définir si activer ou non cette fonction pour chaque réseau. Valeur : Désactiver, Activer
Réseau disponible (Wi-Fi)	 REMARQUE
Réseau disponible (Réseau filaire)	Cette fonction est affichée lorsque [Paramètre du protocole] est réglé sur [Activé] .
Client SMB (transmission)	Sélectionner l'envoi ou non des documents en utilisant SMB. Si [Activé] est sélectionné, définir le numéro de port SMB par défaut. Le numéro de port par défaut est 445. Valeur : Désactivé, Activé (numéro de port : 1-65535)
Numérisation WSD	-
Paramètres du protocole	Sélectionner l'utilisation ou non de la numérisation WSD.* ¹ Valeur : Désactivé, Activé
Réseau disponible (Wi-Fi Direct)	Définir si activer ou non cette fonction pour chaque réseau. Valeur : Désactiver, Activer
Réseau disponible (Wi-Fi)	 REMARQUE
Réseau disponible (Réseau filaire)	Cette fonction est affichée lorsque [Paramètre du protocole] est réglé sur [Activé] .
Impression WSD	-
Paramètres du protocole	Sélectionner s'il faut utiliser nos services Web propriétaires. Le pilote WIA, le pilote TWAIN et le pilote de fax réseau utilisent ce service Web WSD amélioré.* ¹ Valeur : Désactivé, Activé
Réseau disponible (Wi-Fi Direct)	Définir si activer ou non cette fonction pour chaque réseau. Valeur : Désactiver, Activer
Réseau disponible (Wi-Fi)	 REMARQUE
Réseau disponible (Réseau filaire)	Cette fonction est affichée lorsque [Paramètre du protocole] est réglé sur [Activé] .
Numérisation DSM	Sélectionner l'utilisation ou non de la numérisation DSM.* ¹ Valeur : Désactivé, Activé
LDAP	Sélectionner si utiliser ou non LDAP. Valeur : Désactivé, Activé
SNMP	-
Paramètres du protocole	Sélectionner si la communication doit utiliser ou non SNMP.* ¹ Valeur : Désactivé, Activé

Élément	Description
Réseau disponible (Wi-Fi Direct)	Définir si activer ou non cette fonction pour chaque réseau. Valeur : Désactiver, Activer
Réseau disponible (Wi-Fi)	 REMARQUE
Réseau disponible (Réseau filaire)	Cette fonction est affichée lorsque [Paramètre du protocole] est réglé sur [Activé].
SNMPv3	-
Paramètres du protocole	Sélectionner si la communication doit utiliser ou non SNMPv3. *1 Valeur : Désactivé, Activé
Réseau disponible (Wi-Fi Direct)	Définir si activer ou non cette fonction pour chaque réseau. Valeur : Désactiver, Activer
Réseau disponible (Wi-Fi)	 REMARQUE
Réseau disponible (Réseau filaire)	Cette fonction est affichée lorsque [Paramètre du protocole] est réglé sur [Activé].
HTTP	-
Paramètres du protocole	Sélectionner si la communication doit utiliser ou non HTTP. *1 Valeur : Désactivé, Activé
Réseau disponible (Wi-Fi Direct)	Définir si activer ou non cette fonction pour chaque réseau. Valeur : Désactiver, Activer
Réseau disponible (Wi-Fi)	 REMARQUE
Réseau disponible (Réseau filaire)	Cette fonction est affichée lorsque [Paramètre du protocole] est réglé sur [Activé].
HTTPS	-
Paramètres du protocole	Sélectionner si la communication doit utiliser ou non HTTPS. *1, *2 Valeur : Désactivé, Activé
Réseau disponible (Wi-Fi Direct)	Définir si activer ou non cette fonction pour chaque réseau. Valeur : Désactiver, Activer
Réseau disponible (Wi-Fi)	 REMARQUE
Réseau disponible (Réseau filaire)	Cette fonction est affichée lorsque [Paramètre du protocole] est réglé sur [Activé].

Élément	Description
IPP	-
Paramètres du protocole	Sélectionner la réception ou non des documents en utilisant IPP. Pour utiliser le protocole IPP, sélectionner [Non sécurisé (IPP&IPPS)] pour Sécurité IPP sous Paramètres de sécurité dans Command Center RX.* ¹ Valeur : Désactivé, Activé
Numéro de port	Définir le numéro de port IPP par défaut. Le numéro de port par défaut est 631. Valeur : 1-32767  REMARQUE Cette fonction est affichée lorsque [Paramètre du protocole] est réglé sur [Activé] .
Réseau disponible (Wi-Fi Direct)	Définir si activer ou non cette fonction pour chaque réseau. Valeur : Désactiver, Activer
Réseau disponible (Wi-Fi)	 REMARQUE
Réseau disponible (Réseau filaire)	Cette fonction est affichée lorsque [Paramètre du protocole] est réglé sur [Activé] .
IPP sur SSL	-
Paramètres du protocole	Sélectionner l'utilisation ou non de IPP sur SSL.* ^{1, *2} Valeur : Désactivé, Activé  REMARQUE Lorsque [Activé] est sélectionné, un certificat pour SSL est également requis. Le certificat par défaut est le certificat auto-signé de la machine. ➔ Command Center RX User Guide
Numéro de port	Définir le numéro de port IPP sur SSL par défaut. Le numéro de port par défaut est 443.* ¹ Valeur : 1-32767  REMARQUE Cette fonction est affichée lorsque [Paramètre du protocole] est réglé sur [Activé] .
Réseau disponible (Wi-Fi Direct)	Définir si activer ou non cette fonction pour chaque réseau. Valeur : Désactiver, Activer
Réseau disponible (Wi-Fi)	 REMARQUE
Réseau disponible (Réseau filaire)	Cette fonction est affichée lorsque [Paramètre du protocole] est réglé sur [Activé] .
Port Raw	-
Paramètres du protocole	Sélectionner la réception ou non des documents en utilisant le port Raw.* ¹ Valeur : Désactivé, Activé
Réseau disponible (Wi-Fi Direct)	Définir si activer ou non cette fonction pour chaque réseau. Valeur : Désactiver, Activer
Réseau disponible (Wi-Fi)	 REMARQUE
Réseau disponible (Réseau filaire)	Cette fonction est affichée lorsque [Paramètre du protocole] est réglé sur [Activé] .

Élément	Description
ThinPrint	-
Paramètres du protocole	Sélectionner si utiliser ou non ThinPrint. ^{*1, *2} Valeur : Désactivé, Activé  REMARQUE Cette fonction est affichée uniquement lorsque l'option ThinPrint est activée.
Numéro de port	Définir le numéro de port ThinPrint par défaut. Le numéro de port par défaut est 4000. Valeur : 1-32767  REMARQUE Cette fonction est affichée lorsque [Paramètre du protocole] est réglé sur [Activé].
Thin Print over SSL	Pour utiliser le protocole Thin Print over SSL, régler [Thin Print over SSL] sur [Activé]. ^{*1, *2} Valeur : Désactivé, Activé  REMARQUE <ul style="list-style-type: none"> • Cette fonction est affichée lorsque [Paramètre du protocole] est réglé sur [Activé]. • Lorsque [Activé] est sélectionné, un certificat pour SSL est également requis. Le certificat par défaut est le certificat auto-signé de la machine. ➔ Command Center RX User Guide
Réseau disponible (Wi-Fi Direct)	Définir si activer ou non cette fonction pour chaque réseau. Valeur : Désactiver, Activer
Réseau disponible (Wi-Fi)	 REMARQUE
Réseau disponible (Réseau filaire)	Cette fonction est affichée lorsque [Paramètre du protocole] est réglé sur [Activé].
WSD amélioré	-
Paramètres du protocole	Sélectionner s'il faut utiliser nos services Web propriétaires. ^{*1} Valeur : Désactivé, Activé  REMARQUE Sélectionner [Désactivé] pour désactiver la fonction des pilotes WIA, TWAIN et Network FAX.
Réseau disponible (Wi-Fi Direct)	Définir si activer ou non cette fonction pour chaque réseau. Valeur : Désactiver, Activer
Réseau disponible (Wi-Fi)	 REMARQUE
Réseau disponible (Réseau filaire)	Cette fonction est affichée lorsque [Paramètre du protocole] est réglé sur [Activé].
Enhanced WSD over SSL	-
Paramètres du protocole	Sélectionner s'il faut utiliser nos services Web propriétaires sur SSL. ^{*1, *2} Valeur : Désactivé, Activé  REMARQUE Sélectionner [Désactivé] pour désactiver la fonction des pilotes WIA, TWAIN et Network FAX.
Réseau disponible (Wi-Fi Direct)	Définir si activer ou non cette fonction pour chaque réseau. Valeur : Désactiver, Activer
Réseau disponible (Wi-Fi)	 REMARQUE
Réseau disponible (Réseau filaire)	Cette fonction est affichée lorsque [Paramètre du protocole] est réglé sur [Activé].

Élément	Description
eSCL	-
Paramètres du protocole	Sélectionner la réception ou non des documents numérisés en utilisant eSCL. *1 Valeur : Désactivé, Activé
Réseau disponible (Wi-Fi Direct)	Définir si activer ou non cette fonction pour chaque réseau. Valeur : Désactiver, Activer
Réseau disponible (Wi-Fi)	 REMARQUE
Réseau disponible (Réseau filaire)	Cette fonction est affichée lorsque [Paramètre du protocole] est réglé sur [Activé].
eSCL sur SSL	-
Paramètres du protocole	Sélectionner la réception ou non des documents numérisés en utilisant eSCL sur SSL. *1, *2 Valeur : Désactivé, Activé
Réseau disponible (Wi-Fi Direct)	Définir si activer ou non cette fonction pour chaque réseau. Valeur : Désactiver, Activer
Réseau disponible (Wi-Fi)	 REMARQUE
Réseau disponible (Réseau filaire)	Cette fonction est affichée lorsque [Paramètre du protocole] est réglé sur [Activé].

*1 Le paramètre sera modifié après le redémarrage de la machine ou du réseau.

*2 Régler "SSL" sur [Activé] dans Paramètres de sécurité.

➔ [Paramètres de sécurité \(page 8-38\)](#)



IMPORTANT

Après la modification des paramètres, redémarrer le réseau ou mettre la machine hors tension, puis à nouveau sous tension.

Paramètres de sécurité

Élément	Description
SSL	Sélectionner l'utilisation ou non de SSL. Valeur : Désactivé, Activé
Sécurité IPP	Sélectionner le niveau de sécurité IPP. Ce paramètre est disponible lorsque SSL est réglé sur [Activé]. Valeur : IPP/IPP over SSL, IPPoverSSL uniquement
Sécurité HTTP	Sélectionner le niveau de sécurité HTTP. Ce paramètre est disponible lorsque SSL est réglé sur [Activé]. Valeur : HTTP/HTTPS, HTTPS uniquement
Sécurité SMTP	Sélectionner le protocole de communication en fonction du type de sécurité utilisé par le serveur SMTP. Ce paramètre est disponible lorsque SSL est réglé sur [Activé]. Valeur : Désactivé, SSL/TLS, STARTTLS
Sécurité POP3 (utilisateur 1)	Sélectionner le protocole de communication en fonction du type de sécurité utilisé par le serveur POP3. Ce paramètre est disponible lorsque POP3 est réglé sur [Activé]. Valeur : Désactivé, SSL/TLS, STARTTLS
Sécurité POP3 (utilisateur 2)	
Sécurité POP3 (utilisateur 3)	

Ping

Élément	Description
Ping	Vérifier si la communication est possible avec le destinataire en saisissant le nom d'hôte ou l'adresse IP de la destination.

Redém. réseau

Élément	Description
Redém. réseau	Redémarrer le réseau.

Proxy

Élément	Description
Proxy	Définir le proxy pour la connexion à Internet à partir d'une application. Valeur : Désactivé, Activé
Utiliser même serveur proxy pour ts les protocoles	Sélectionner si le même serveur proxy doit être utilisé ou non pour tous les protocoles. Valeur : Désactivé, Activé
Serveur proxy (HTTP)	Définir un serveur proxy (HTTP). Valeur : (entrer l'adresse du proxy et le numéro de port).
Serveur proxy (HTTPS)	Définir un serveur proxy (HTTPS). Ce paramètre est disponible lorsque "Utiliser même serveur proxy pour ts les protocoles" est sur [Désactivé]. Valeur : (entrer l'adresse du proxy et le numéro de port).
Ne pas utiliser le proxy pour les domaines suivants	Configurer les domaines qui n'utilisent pas de proxy. Valeur : (entrer le nom de domaine).

Réseau principal (client)

Touche [Menu Système/Compteur] > [Système/Réseau] > [Réseau principal (client)]

**REMARQUE**

Cette fonction s'affiche uniquement lorsque la fonction réseau sans fil est disponible sur la machine.

Élément	Description
Réseau principal (client)	Spécifier le réseau à utiliser pour la fonction d'envoi, l'authentification réseau et la connexion au carnet d'adresses externe. Valeur : Wi-Fi, Réseau filaire

Config. bloc d'interface

Touche [Menu Système/Compteur] > [Système/Réseau] > [Config. bloc d'interface]

Cette option vous permet de protéger cette machine en bloquant l'interface avec les périphériques externes comme les hôtes USB.

Élément	Description
Hôte USB	Cette procédure verrouille et protège le port USB (hôte USB). Valeur : Déverrouiller, Verrouiller

Élément	Description
Périphérique USB	Cette option verrouille et protège le connecteur d'interface USB (périphérique USB). Valeur : Déverrouiller, Verrouiller
Stockage USB	Cette option verrouille et protège le logement de mémoire USB. Valeur : Déverrouiller, Verrouiller  REMARQUE Cette fonction est disponible lorsque l'hôte USB est réglé sur [Déverrouiller].

 **IMPORTANT**

Après la modification des paramètres, redémarrer le réseau ou mettre la machine hors tension, puis à nouveau sous tension.

Niveau de sécurité

Touche [Menu Système/Compteur] > [Système/Réseau] > [Niveau sécurité]

Élément	Description
Niveau de sécurité	Spécifier le niveau de sécurité. Valeur Bas : Ce mode est utilisé durant la maintenance. Ne pas l'utiliser en temps normal. Élevé : Paramètre de sécurité recommandé. Utiliser ce paramètre normalement. Très élevé : En plus du paramètre [Élevé], ce paramètre désactive les paramètres de la machine pouvant être modifiés à partir d'une commande externe.

Redémarrer

Touche [Menu Système/Compteur] > [Système/Réseau] > [Redémarrer]

Élément	Description
Redémarrer	Cette fonction permet de redémarrer la machine sans la mettre hors tension. Elle permet de résoudre les problèmes d'instabilité. (Comme un redémarrage ordinateur.)

Paramètre disque RAM

Touche [Menu Système/Compteur] > [Système/Réseau] > [Param disque RAM]

Élément	Description
Paramètre disque RAM	Un disque RAM peut être créé et sa taille peut être définie. La création d'un disque RAM permet l'impression depuis une boîte de travaux. Valeur Paramètre disque RAM : Désactivé, Activé Taille disque RAM : La plage de paramètres varie selon la quantité de mémoire installée et le paramètre d'utilisation de mémoire optionnelle.

 **IMPORTANT**

Après la modification des paramètres, redémarrer le réseau ou mettre la machine hors tension, puis à nouveau sous tension.

Mémoire optionnelle

Touche [Menu Système/Compteur] > [Système/Réseau] > [Mémoire option]

Élément	Description
Mémoire optionnelle	Lorsqu'une mémoire en option est installée, sélectionner le schéma d'allocation de mémoire en fonction de l'application avec laquelle l'équipement est utilisé. Valeur : Priorité imprimante, Normal, Priorité copie

IMPORTANT

Après la modification des paramètres, redémarrer le réseau ou mettre la machine hors tension, puis à nouveau sous tension.

Fonctions en option

Touche [Menu Système/Compteur] > [Système/Réseau] > [Fonction facultative]

Élément	Description
Fonctions en option	Il est possible d'utiliser les applications optionnelles installées sur cette machine. ➔ Applications en option (page 11-6)

Paramètres du serveur de fax

Touche [Menu Système/Compteur] > [Système/Réseau] > [Paramètres du serveur de fax]



Configurer les paramètres pour le serveur de fax.



Élément	Description
Serveur fax	Sélectionner l'utilisation ou non du serveur de fax. Valeur : Désactivé, Activé
Paramètres d'adresse	Définir le préfixe, le suffixe et le nom de domaine à assigner à l'adresse.  REMARQUE Pour les informations du serveur de fax, demander à l'administrateur du serveur de fax.
Format de fichier	Sélectionner le type par défaut des fichiers à envoyer. Valeur : PDF, TIFF, XPS
Carnet d'adr. par défaut	Définir le carnet d'adresses d'extension à utiliser.  REMARQUE <ul style="list-style-type: none"> Cet élément s'affiche lorsque [Activé] est réglé pour le serveur de fax. Il ne s'affiche pas lorsque le carnet d'adresse d'extension n'est pas activé. ➔ Command Center RX User Guide



Date/Temporisation/Éco d'énergie

Touche [**Menu Système/Compteur**] > [**Date/Temporisation/Éco d'énergie**]

Configure les paramètres concernant la date et l'heure.

Élément	Description
Date/heure	<p>Définition de la date et de l'heure en fonction du lieu où la machine est utilisée. En cas d'utilisation de la fonction Envoi en E-mail, la date et l'heure définies à ce stade seront affichées dans l'en-tête.</p> <p>Valeur : Année (2000 à 2037), Mois (1 à 12), Jour (1 à 31), Heure (00 à 23), Minute (00 à 59), Seconde (00 à 59)</p> <p>➔ Configuration de la date et de l'heure (page 2-23)</p> <p> REMARQUE</p> <p>Si la date ou l'heure sont modifiées pendant l'utilisation de la version d'essai d'une application, cette dernière ne pourra plus être utilisée.</p>
Format de la date	<p>Cette fonction permet de sélectionner le format d'affichage de l'année, du mois et du jour. L'année est affichée en notation occidentale.</p> <p>Valeur : Mois/Jour/Année, Jour/Mois/Année, Année/Mois/Jour</p>
Fuseau horaire	<p>Définissez le décalage horaire par rapport à l'heure GMT. Sélectionnez le fuseau horaire le plus proche. Si la région sélectionnée utilise l'heure d'été, configurer les paramètres pour l'heure d'été.</p>
Réinitialisation auto du panneau	<p>Si aucun travail n'est effectué durant un certain temps, cette fonction réinitialise automatiquement les paramètres et restaure les valeurs par défaut. Sélectionner l'utilisation ou non de la réinitialisation automatique du panneau.</p> <p>Valeur : Désactivé, Activé</p> <p> REMARQUE</p> <p>Le délai devant s'écouler avant la réinitialisation du panneau est défini avec la fonction suivante :</p> <p>➔ Temporisation de la réinitialisation du panneau (page 8-42)</p>
Temporisation de la réinitialisation du panneau	<p>Si l'option [Activé] a été sélectionnée dans Réinit. auto du panneau, cette fonction permet de définir le délai d'attente avant la Réinit. auto du panneau.</p> <p>Valeur : 5 à 495 secondes (par pas de 5 secondes)</p> <p> REMARQUE</p> <p>Cette fonction est activée lorsque [Réinit panel auto] est réglé sur [Activé].</p>

Élément	Description
Règles de veille (modèles pour l'Europe)	<p>Sélectionner si utiliser le mode veille pour chacune des fonctions suivantes :</p> <ul style="list-style-type: none"> • Réseau • Lecteur de carte*¹ • FAX • Application <p>Valeur : Désactivé, Activé</p> <p> REMARQUE</p> <p>Lorsque la machine est passée en mode veille avec le paramètre d'économie d'énergie, la carte ID ne peut pas être reconnue.</p>
Niveau de veille (modèles sauf pour l'Europe)	<p>Sélectionnez le niveau de veille.</p> <p>Régler le mode économie d'énergie pour réduire la consommation d'énergie encore davantage par rapport au mode reprise rapide.</p> <p>Valeur : Reprise rapide, Économiseur d'énergie</p>
Règles de veille	<p>Sélectionner l'utilisation ou non du mode économiseur d'énergie pour chacune des fonctions suivantes :</p> <ul style="list-style-type: none"> • Réseau • Lecteur de carte*¹ • FAX • Application <p>Valeur : Désactivé, Activé</p> <p> REMARQUE</p> <p>Lorsque la machine est passée en mode veille avec le paramètre d'économie d'énergie, la carte ID ne peut pas être reconnue.</p>
Mise en veille	<p>Définir le délai avant le passage en veille.</p> <p>Valeur</p> <p>Pour l'Europe : 1 à 120 minutes (par incréments de 1 minute)</p> <p>Sauf pour l'Europe : 1 à 240 minutes (par incréments de 1 minute)</p>
Niv. récup. écon. énergie	<p>Sélectionner la méthode de reprise du mode économie d'énergie.</p> <p>Valeur :</p> <p>Reprise complète : Ce mode permet l'utilisation immédiate de toutes les fonctions. Toutefois, il économise moins d'énergie.</p> <p>Reprise normale : Dans ce mode, il est possible de sélectionner l'une des méthodes suivantes : permettre l'utilisation immédiate de toutes les fonctions ou permettre d'utiliser uniquement les fonctions désirées. Pour utiliser toutes les fonctions immédiatement, sélectionner la touche [Économie d'Énergie].</p> <p>Reprise économie d'énergie : Ce mode permet uniquement l'utilisation des fonctions désirées. Il économise l'énergie de manière plus efficace.</p>

Élément	Description
Règles d'arrêt (modèles pour l'Europe)	<p>Sélectionner si la machine passe en mode arrêt pour la fonction suivante. Sélectionner [Activé] pour définir le mode arrêt.</p> <ul style="list-style-type: none"> • Réseau • FAX • Câble USB • Hôte USB • Disque RAM • Diagnostic distant • Application <p>Valeur : Désactivé, Activé</p> <p> REMARQUE</p> <p>La machine ne passe pas en mode arrêt si [FAX] est réglé sur [Désactivé], même si l'une des fonctions est réglée sur [Activé].</p> <p>La machine passe en mode arrêt si elle ne communique pas avec d'autres appareils, même si [Réseau] ou [Câble USB] est réglé sur [Désactivé].</p>
Temporisation d'arrêt (modèles sauf pour l'Europe)	<p>Sélectionner si la machine doit être mise hors tension automatiquement après une période d'inactivité.</p> <p>Valeur : 1 heure, 2 heures, 3 heures, 4 heures, 5 heures, 6 heures, 9 heures, 12 heures, 1 Jour, 2 Jours, 3 Jours, 4 Jours, 5 Jours, 6 Jours, 1 semaine</p>
Correction d'erreur auto	<p>En cas d'erreur lors du traitement, le traitement s'arrête et attend une action de la part de l'utilisateur. Le mode Correction d'erreur automatique permet de corriger automatiquement l'erreur après un délai prédéfini.</p> <p>Valeur : Désactivé, Activé</p>
Temporisation de correction d'erreur	<p>Si l'option [Activé] est sélectionnée pour Correction d'erreur automatique, cette fonction permet de définir le délai d'attente avant la correction automatique des erreurs.</p> <p>Valeur : 5 à 495 secondes (par pas de 5 secondes)</p> <p> REMARQUE</p> <p>Cette fonction est activée lorsque [Correction d'erreur auto] est réglé sur [Activé].</p>
Temps inutilis.	<p>Définir une période pendant laquelle la machine n'imprime pas les fax reçus.</p> <p>➔ Manuel d'utilisation du FAX.</p>
Dépassement de délai du ping	<p>Définir le temps avant le dépassement de délai lorsque [Ping] est exécuté dans "Système/Réseau".</p> <p>Valeur : 1 à 30 secondes (par incréments de 1secondes)</p>

*1 Affiché lorsque le Card Authentication Kit en option est activé.

Réglage/Maintenance

Touche [**Menu Système/Compteur**] > [**Réglage/Maintenance**]

Cette fonction permet de régler la qualité d'impression et d'effectuer la maintenance de la machine.

Élément	Description
Ajustement de la densité	Ajuster la densité.
Copie	Cette fonction permet de régler la densité des copies. Valeur : -3 (+ clair), -2, -1, 0 (Normal), +1, +2, +3 (+ foncé)
Envoi/boîte	Cette fonction permet de régler la densité de numérisation pour l'envoi ou le stockage des données dans la Boîte de document. Valeur : -3 (+ clair), -2, -1, 0 (Normal), +1, +2, +3 (+ foncé)
Contraste	Il est possible d'augmenter ou de diminuer le contraste général.
Copie	Augmente ou diminue le contraste général des copies. Valeur : -3 (Plus faible), -2, -1, 0 (Normal), +1, +2, +3 (Élevé)
Envoi/boîte	Augmente ou diminue le contraste général lorsque les documents sont envoyés ou enregistrés dans une boîte de document. Valeur : -3 (Plus faible), -2, -1, 0 (Normal), +1, +2, +3 (Élevé)
Rég. densité arrière-plan	Assombrit ou éclaircit le réglage de densité générale de l'arrière-plan.
Copie (Auto)	Assombrit ou éclaircit le réglage de densité générale de l'arrière-plan pendant la copie. Valeur : -3 (+ clair), -2, -1, 0 (Normal), +1, +2, +3 (+ foncé)
Envoi/boîte (Auto)	Assombrit ou éclaircit le réglage de densité générale de l'arrière-plan pendant l'envoi d'images ou leur stockage dans la boîte de document. Valeur : -3 (+ clair), -2, -1, 0 (Normal), +1, +2, +3 (+ foncé)
Densité d'impression	Cette fonction permet de régler la densité d'impression. Le réglage peut être effectué sur 5 niveaux. Valeur : 1 à 5
Correction auto couleur	Cette fonction permet de régler le niveau de détection appliqué par la machine afin de déterminer si l'original est un document couleur ou noir et blanc en mode Couleur auto. Une valeur faible entraîne un plus grand nombre de détections d'originaux couleur et une valeur élevée augmente le nombre de détections d'originaux noir et blanc. Valeur : 1 (Couleur), 2, 3, 4, 5 (N&B)
Correction des lignes noires	Cette fonction permet de corriger les lignes fines (traces dues à la contamination), susceptibles d'apparaître sur l'image, lorsque le chargeur de documents est utilisé. Valeur : Désactivé, Activé
Luminosité affichage	Cette fonction permet de régler la luminosité de l'écran tactile. Valeur : 1 (+ foncé), 2, 3, 4, 5 (+ clair)
Rafr. tambours	Supprimer le flou de l'image et les points blancs sur l'impression. Cette opération prend 2 minutes environ. Le temps nécessaire peut varier en fonction de l'environnement de travail et cette opération peut prendre du temps. ➔ Rafr. tambours (page 10-31)  REMARQUE Cette opération n'est pas possible en cours d'impression. Elle doit être exécutée une fois l'impression terminée.
Param. service	Paramètres pour la maintenance et l'inspection de la machine. Ce menu est principalement utilisé par les techniciens de maintenance pour effectuer la maintenance.

9 Authentification de l'utilisateur et comptabilité (Utilisateur, Compta. des travaux)

Ce chapitre aborde les sujets suivants :

Vue d'ensemble de l'administration des connexions d'utilisateurs	9-2
Gestion du nombre de travaux à partir de l'ordinateur	9-2
Activer l'administration des connexions d'utilisateurs	9-4
Réglage de l'administration des connexions d'utilisateurs	9-6
Sécurité d'authentification	9-6
Ajout d'un utilisateur (liste utilisateur local)	9-7
Modification des propriétés utilisateur	9-11
Administration des connexions d'utilisateurs pour l'impression	9-14
Gestion des utilisateurs de la numérisation à l'aide de TWAIN	9-15
Gestion des utilisateurs de la numérisation à l'aide de WIA	9-16
Gestion des utilisateurs qui envoient des fax à partir d'un ordinateur	9-17
Paramètres d'autorisation de groupe	9-19
Param. autorisation invité	9-22
Obtenir les propriétés d'utilisateur réseau	9-25
Param. de connexion simple	9-27
Paramètres de carte ID	9-30
Paramètres de connexion PIN	9-31
Utilisation de l'administration des connexions d'utilisateurs	9-32
Connexion/déconnexion	9-32
Aperçu de la comptabilité des travaux	9-33
Activation de la comptabilité des travaux	9-34
Accès comptabilité travaux	9-35
Configurer un compte.	9-36
Ajout d'un compte	9-36
Restriction de l'utilisation de la machine	9-38
Modification d'un compte	9-39
Suppression d'un compte	9-40
Comptabilité des travaux pour l'impression	9-41
Comptabilité des travaux pour la numérisation en utilisant TWAIN	9-42
Comptabilité des travaux pour la numérisation en utilisant WIA	9-43
Comptabilité des travaux pour les fax transmis à partir d'un ordinateur	9-44
Configuration de la comptabilité des travaux	9-46
Paramètre par défaut	9-46
Comptabilité du nombre de pages imprimées	9-47
Impr. rapport compteurs	9-48
Utilisation de la comptabilité des travaux	9-49
Connexion/déconnexion	9-49
Paramètres utilisateur inconnu	9-50
ID trav. inconnu	9-50
Enregistrement des informations pour un utilisateur dont l'ID est inconnu	9-51

Vue d'ensemble de l'administration des connexions d'utilisateurs

Cette fonction permet de définir le mode d'administration des accès utilisateurs sur cette machine. Entrer une ID d'utilisateur et un mot de passe d'authentification utilisateur, pour la connexion.

- 1 Activer l'administration des connexions d'utilisateurs ([page 9-4](#))

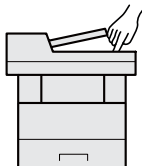

- 2 Définir l'utilisateur ([page 9-7](#))

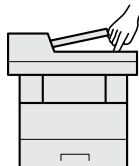

- 3 Entrer le nom d'utilisateur et un mot de passe, puis exécuter le travail ([page 9-32](#))

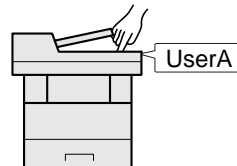

Les accès sont sur trois niveaux : « utilisateur », « administrateur » et « administrateur de la machine ». Les niveaux de sécurité peuvent être modifiés uniquement par l'administrateur de la machine.

Gestion du nombre de travaux à partir de l'ordinateur

En plus des paramètres ci-dessus, les paramètres suivants sont nécessaires pour gérer le nombre de travaux à partir de l'ordinateur.

Pour gérer les utilisateurs de l'impression à partir des ordinateurs

Les réglages du pilote d'imprimante sont nécessaires pour gérer les utilisateurs qui impriment sur la machine à partir des ordinateurs.

- 1 Définir l'administrateur des connexions d'utilisateur sur le pilote d'imprimante ([page 9-14](#))

- 2 Imprimer

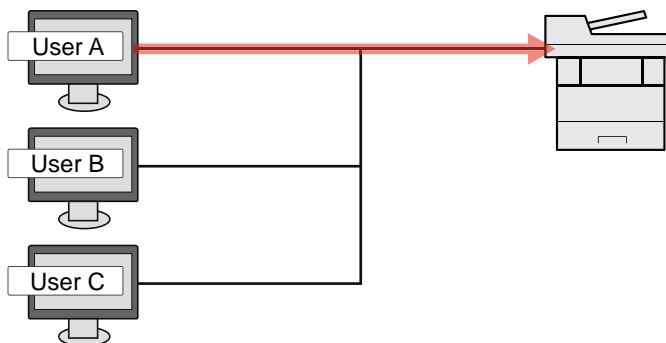

Gestion des utilisateurs qui utilisent TWAIN pour la numérisation

Les réglages du pilote TWAIN sur l'ordinateur sont nécessaires pour gérer les utilisateurs qui utilisent TWAIN pour la numérisation.

➔ [Gestion des utilisateurs de la numérisation à l'aide de TWAIN \(page 9-15\)](#)

Gestion des utilisateurs qui utilisent WIA pour la numérisation

Les réglages du pilote WIA sur l'ordinateur sont nécessaires pour gérer les utilisateurs qui utilisent WIA pour la numérisation.

➔ [Gestion des utilisateurs de la numérisation à l'aide de WIA \(page 9-16\)](#)

Gestion des utilisateurs qui envoient des fax à partir d'un ordinateur

Les réglages du pilote de fax sur l'ordinateur sont nécessaires pour gérer les utilisateurs qui envoient des fax à partir d'un ordinateur.

➔ [Gestion des utilisateurs qui envoient des fax à partir d'un ordinateur \(page 9-17\)](#)

Activer l'administration des connexions d'utilisateurs

Cette fonction permet d'activer l'administration des connexions d'utilisateurs. Sélectionner l'une des méthodes d'authentification suivantes :

Élément	Description
Authentification locale	Authentification utilisateur en fonction des propriétés de l'utilisateur dans la liste locale stockée sur la machine.
Authentification réseau	Authentification utilisateur en fonction du serveur d'authentification. Utilise les propriétés de l'utilisateur stockées sur le serveur d'authentification pour accéder à la page d'authentification réseau.

1 Afficher l'écran.

- 1 Touche **[Menu Système/Compteur]** > **[Nom d'utilisateur/Comptabilisation des travaux]**



REMARQUE

Si l'écran d'authentification utilisateur s'affiche, entrer un nom d'utilisateur et un mot de passe de connexion, puis sélectionner **[Connexion]**. Il est nécessaire de se connecter à l'aide des droits administrateur. Le nom d'utilisateur et le mot de passe de connexion par défaut sont les suivants.

Nom du modèle	Nom connexion util.	Mot de passe d'accès
ECOSYS M2735dw	3500	3500
ECOSYS M2640idw	4000	4000

- 2 **[Param connexion utilis.]** > **[Login utilisat.]**

2 Configurer les paramètres.

- 1 Sélectionner **[Authentification locale]** ou **[Authentification réseau]**.

Pour désactiver l'administration des connexions d'utilisateurs, sélectionner **[Désactivé]**

Si l'on sélectionne **[Authentification réseau]**, entrer le nom d'hôte (64 caractères maximum) et le nom de domaine (256 caractères maximum) du serveur d'authentification. Sélectionner **[NTLM]**, **[Kerberos]** ou **[Ext.]** comme type de serveur.

Lorsque **[Ext.]** est sélectionné comme type de serveur, entrer le numéro de port.



REMARQUE

- Sélectionner **[Domaine]** pour afficher la liste d'enregistrement des domaines.
- Saisir le nom de domaine. Il est possible d'enregistrer jusqu'à 10 noms de domaine.

- 2 L'écran « Voulez-vous ajouter une nouvelle fonction à l'écran d'accueil? » s'affiche. Pour afficher une nouvelle fonction sur l'écran d'accueil, sélectionner **[Oui]** et spécifier la position dans laquelle l'icône du favori enregistré doit être affichée.

➔ [Fonctions disponibles pour l'affichage sur le bureau \(page 2-14\)](#)



REMARQUE

Si l'ID utilisateur et le mot de passe sont refusés, vérifier les paramètres suivants.

- Paramètres d'authentification réseau de la machine
- Propriétés utilisateur du serveur d'authentification
- Réglage de la date et de l'heure de la machine et du serveur d'authentification

Si le paramétrage de la machine ne permet pas la connexion, se connecter en tant qu'administrateur enregistré dans la liste des utilisateurs locaux et corriger les paramètres.

Réglage de l'administration des connexions d'utilisateurs

Cette option permet d'enregistrer, modifier et supprimer des utilisateurs et de configurer les paramètres pour l'administration des connexions d'utilisateurs.

Sécurité d'authentification

Si l'authentification d'utilisateur est activée, configurer les paramètres d'authentification d'utilisateur.

Paramètre de verrouillage du compte utilisateur

Il est possible d'interdire l'utilisation d'un compte utilisateur si un mot de passe incorrect est entré à plusieurs reprises pour se connecter à ce compte.

1 Afficher l'écran.

- 1 Touche [**Menu Système/Compteur**] > [**Nom d'utilisateur/Comptabilisation des travaux**]



REMARQUE

Si l'écran d'authentification utilisateur s'affiche, entrer un nom d'utilisateur et un mot de passe de connexion, puis sélectionner [**Connexion**]. Il est nécessaire de se connecter à l'aide des droits administrateur. Le nom d'utilisateur et le mot de passe de connexion par défaut sont les suivants.

Nom du modèle	Nom connexion util.	Mot de passe d'accès
ECOSYS M2735dw	3500	3500
ECOSYS M2640idw	4000	4000

- 2 [**Param connexion utilis.**] > [**Paramètres de verrouillage du compte utilisateur**]

2 Configurer les paramètres.

Les paramètres suivants sont disponibles.

Élément	Description
Verrou	Sélectionner s'il faut activer ou non la politique de verrouillage de compte. Valeur: Désactivé, Activé
Politique de verrou	Spécifier les conditions et l'étendue du verrouillage du compte. Valeur Nombre de tentative avant verrouillage : Spécifier le nombre de tentatives de connexion admises avant le verrouillage du compte. (1 à 10 fois) Durée verrouillage : Spécifier la durée de verrouillage du compte avant le déverrouillage. (1 à 60 minutes) Cible verrouillage Spécifier l'étendue du verrouillage du compte. Il est possible de sélectionner [Tout] ou [Connex. dist. uniq.]. Connex. dist. uniq. verrouille toutes les opérations en dehors du panneau de commande.
Liste utilis. Verrouillés	Affiche une liste des utilisateurs verrouillés. Il est possible déverrouiller un utilisateur en le sélectionnant dans la liste et en sélectionnant [Déverrouiller].  REMARQUE Cette fonction est affichée lorsque la politique de verrouillage de compte est activée.

Ajout d'un utilisateur (liste utilisateur local)

Il est possible d'ajouter 100 utilisateurs (y compris l'ID utilisateur par défaut).



REMARQUE

Par défaut, un de chaque utilisateur par défaut possédant des droits d'administrateur et des privilèges d'administrateur sur la machine est déjà mémorisé. Les propriétés de chaque utilisateur sont les suivantes :

Administrateur de la machine

Nom d'utilisateur : DeviceAdmin
ID d'utilisateur : ECOSYS M2735dw : 3500, ECOSYS M2640idw : 4000
Mot de passe d'accès : ECOSYS M2735dw : 3500, ECOSYS M2640idw : 4000
Niveau d'accès : Administrateur de la machine

Administrateur

Nom d'utilisateur : Admin
ID d'utilisateur : Admin
Mot de passe d'accès : Admin
Niveau d'accès : Administrateur

* Les majuscules et les minuscules sont distinguées (sensible à la casse).

Il est recommandé de modifier périodiquement le nom d'utilisateur, l'ID utilisateur et le mot de passe de connexion pour des raisons de sécurité.

1 Afficher l'écran.

- 1 Touche [**Menu Système/Compteur**] > [**Nom d'utilisateur/Comptabilisation des travaux**]

REMARQUE

Si l'écran d'authentification utilisateur s'affiche, entrer un nom d'utilisateur et un mot de passe de connexion, puis sélectionner [**Connexion**]. Il est nécessaire de se connecter à l'aide des droits administrateur. Le nom d'utilisateur et le mot de passe de connexion par défaut sont les suivants.

Nom du modèle	Nom connexion util.	Mot de passe d'accès
ECOSYS M2735dw	3500	3500
ECOSYS M2640idw	4000	4000

- 2 [**Param connexion utilis.**] > [**Liste utilis loc**] > [**+**]

2 Entrer les informations de l'utilisateur.

Sélectionner **[Suivant]**.

Le tableau suivant décrit les informations utilisateur à enregistrer.

Élément	Description
Nom d'utilisateur	Entrer le nom figurant dans la liste des utilisateurs (32 caractères maximum).
Nom connexion util.	Entrer l'ID utilisateur de connexion (64 caractères maximum). Il n'est pas possible d'enregistrer le même ID utilisateur.
Niveau d'accès	Sélectionner les droit d'accès "Utilisateur" ou "Administrateur".



REMARQUE

Pour plus de détails sur la saisie de caractères, se reporter à :

➔ [Méthode de saisie de caractères \(page 11-8\)](#)

3 Vérifier les informations de l'utilisateur.

Modifier ou ajouter des informations si nécessaire.

Élément	Description
Nom d'utilisateur ^{*1}	Entrer le nom figurant dans la liste des utilisateurs (32 caractères maximum).
Nom connexion util. ^{*1}	Entrer l'ID utilisateur de connexion (64 caractères maximum). Il n'est pas possible d'enregistrer le même ID utilisateur.
Mot de passe de connexion	Entrer le mot de passe de connexion (64 caractères maximum). Saisir à nouveau le mot de passe pour confirmation et sélectionner la touche [OK] .
Nom de compte	<p>Ajouter un compte auquel appartient l'utilisateur. L'utilisateur ayant enregistré son nom de compte peut se connecter sans entrer d'ID de compte.</p> <p>➔ Aperçu de la comptabilité des travaux (page 9-33)</p> <p> REMARQUE</p> <p>Sélectionner [Menu] > [Recherche(Nom)] ou [Recherche(ID)] pour rechercher un compte par nom ou par ID.</p> <p>Sélectionner [Menu] > [Trier (nom)] ou [Trier (ID)] pour trier la liste des comptes.</p>
Niveau d'accès ^{*1}	Sélectionner les droit d'accès "Utilisateur" ou "Administrateur".
Informations de carte ID	<p>Enregistrer les informations de carte ID.</p> <p>Placer la carte ID sur le lecteur de carte ID et sélectionner [Lecture].</p> <p> REMARQUE</p> <p>Cette fonction est affichée lorsque le Card Authentication Kit en option est activé.</p> <p>➔ Applications en option (page 11-6)</p>

*1 Obligatoire lors de l'enregistrement d'un utilisateur.



REMARQUE

Pour plus de détails sur la saisie de caractères, se reporter à :

➔ [Méthode de saisie de caractères \(page 11-8\)](#)

4 Sélectionner [Enregistrer].

Un nouvel utilisateur est ajouté à la liste utilisateur local.



REMARQUE

Si la connexion simple est activée, un écran de confirmation s'affiche lorsque le nouvel enregistrement est terminé pour demander de configurer les paramètres de connexion simple. Pour configurer les paramètres de connexion simple, sélectionner **[Oui]**. Si **[Non]** est sélectionné, l'écran de liste d'utilisateurs s'affiche à nouveau.

Pour la procédure de configuration des paramètres de connexion simple, se reporter à :

➔ [Param. de connexion simple \(page 9-27\)](#)

Modification des propriétés utilisateur

Les types de propriétés modifiables peuvent varier en fonction des droits d'accès de l'utilisateur.

REMARQUE

Pour modifier les informations de l'utilisateur de l'administrateur de la machine, il faut se connecter avec des privilèges d'administrateur de la machine. Seules les informations de l'utilisateur peuvent être affichées en cas de connexion en tant qu'utilisateur ordinaire.

Le nom d'utilisateur et le mot de passe de connexion par défaut sont les suivants.

Nom du modèle	Nom connexion util.	Mot de passe d'accès
ECOSYS M2735dw	3500	3500
ECOSYS M2640idw	4000	4000

Connexion d'un utilisateur possédant les droits d'administrateur

Il est possible de modifier les propriétés utilisateur et de supprimer des utilisateurs. Les options qui peuvent être ajoutées peuvent toutes être modifiées.

1 Afficher l'écran.

- 1 Touche [**Menu Système/Compteur**] > [**Nom d'utilisateur/Comptabilisation des travaux**]

REMARQUE

Si l'écran d'authentification utilisateur s'affiche, entrer un nom d'utilisateur et un mot de passe de connexion, puis sélectionner [**Connexion**]. Il est nécessaire de se connecter à l'aide des droits administrateur. Le nom d'utilisateur et le mot de passe de connexion par défaut sont les suivants.

Nom du modèle	Nom connexion util.	Mot de passe d'accès
ECOSYS M2735dw	3500	3500
ECOSYS M2640idw	4000	4000

- 2 [**Param connexion utilis.**] > [**Liste utilis loc**]

2 Modifier les propriétés utilisateur.

Modification des propriétés utilisateur

- 1 Sélectionner [] pour l'utilisateur à modifier.



 **REMARQUE**

- Pour trier la liste des utilisateurs, sélectionner [**Menu**] > [**Trier (nom d'utilisateur)**] et [**Trier (nom de connexion utilisateur)**].
- Pour rechercher par nom ou nom de connexion utilisateur, sélectionner [**Menu**] > [**Rechercher(Nom d'utilisateur)**] ou [**Rechercher(Nom de connexion de l'ut.)**].

2 Se reporter à l'étape 3 de la section "Ajout d'un utilisateur (liste utilisateur local)" pour modifier les propriétés d'un utilisateur.

➔ [Ajout d'un utilisateur \(liste utilisateur local\) \(page 9-7\)](#)

3 [**Enregistrer**] > [**Oui**]

Les informations utilisateur sont modifiées.

Suppression d'un utilisateur

1 Sélectionner l'utilisateur à supprimer.

2 [] > [**Oui**]

L'utilisateur sélectionné est supprimé.

 **REMARQUE**

Il n'est pas possible de supprimer un utilisateur possédant des droits d'administrateur de la machine.

Pour modifier les informations d'un utilisateur connecté (Propriétés util.)

Ces utilisateurs peuvent modifier une partie de leurs propres propriétés, notamment le nom d'utilisateur, le mot de passe de connexion et la connexion simple.

Bien que "Nom de connexion de l'ut." "Niveau d'accès" ou "Nom de compte" ne puissent pas être modifiés, les utilisateurs peuvent vérifier l'état actuel.



1 Afficher l'écran.

Touche **[Menu Système/Compteur]** > **[Propriété util.]**

2 Modifier les propriétés utilisateur.

- 1 Se reporter à l'étape 3 de la section "Ajout d'un utilisateur (liste utilisateur local)" pour modifier les propriétés d'un utilisateur.

➔ [Ajout d'un utilisateur \(liste utilisateur local\) \(page 9-7\)](#)

Élément	Description
Nom d'utilisateur	Modifie le nom affiché sur la liste d'utilisateurs. Jusqu'à 32 caractères peuvent être entrés.
Nom connexion util.	Affiche le nom de connexion de l'utilisateur qui est entré pour la connexion.
Mot de passe conn.	Modifie le mot de passe entré pour la connexion. Jusqu'à 64 caractères peuvent être entrés.
Niveau d'accès	Affiche le niveau d'accès de l'utilisateur.
Nom de compte	Affiche le compte auquel appartient l'utilisateur.
Comptabilité des travaux	Affiche la restriction d'utilisation définie pour l'utilisateur connecté.  REMARQUE [Compta. travaux] affiche le nom de compte défini pour l'utilisateur connecté et les restrictions d'utilisation qui sont définies pour ce compte. Cette fonction s'affiche lorsque la comptabilité des travaux est réglée sur [Activé]. Pour plus d'informations sur la comptabilité des travaux, se reporter à : ➔ Activation de la comptabilité des travaux (page 9-34)
Informations de carte ID	Affiche les informations de la carte ID de l'utilisateur connecté.  REMARQUE Cette fonction est affichée lorsque le Card Authentication Kit en option est activé. ➔ Applications en option (page 11-6) Cette fonction ne s'affiche pas lorsque le type de serveur est réglé sur [Ext.] dans Authentification réseau et si la connexion est effectuée avec le compte utilisateur certifié dans le serveur spécifié comme type de serveur [Ext.].
Connexion simple	Modifie les paramètres correspondants lorsque la connexion simple est activée.  REMARQUE Cette fonction ne s'affiche pas lorsque Connexion simple est réglé sur [Désactivé] ou si l'utilisateur n'est pas enregistré dans Connexion simple.

- 2 Sélectionner **[Enregistrer]**.

Les informations utilisateur sont modifiées.

Administration des connexions d'utilisateurs pour l'impression

Il est possible de gérer les utilisateurs qui impriment sur cette machine à partir d'un ordinateur.

Configuration du pilote d'imprimante

Pour gérer les utilisateurs qui impriment sur cette machine à partir d'un ordinateur, les réglages suivants sont nécessaires dans le pilote d'imprimante. Les instructions se basent sur les éléments de l'interface tels qu'ils apparaissent dans Windows 8.1.

1 Afficher l'écran.

- 1 Sélectionner **[Paramètres]** dans les icônes du bureau et sélectionner **[Panneau de configuration]**, puis **[Périphériques et imprimantes]**.

REMARQUE

Dans Windows 7, cliquer sur le bouton **[Départ]** de Windows, puis sur **[Périphériques et imprimantes]**.

- 2 Effectuer un clic droit sur l'icône du pilote d'imprimante de la machine, puis cliquer sur le menu **[Propriétés de l'imprimante]** du pilote d'imprimante.
- 3 Cliquer sur **[Administrateur]** dans l'onglet **[Paramètres du périphérique]**.

2 Configurer les paramètres.

- 1 Sélectionner **[Connexion utilisateur]** sur l'onglet **[Connexion utilisateur]**.

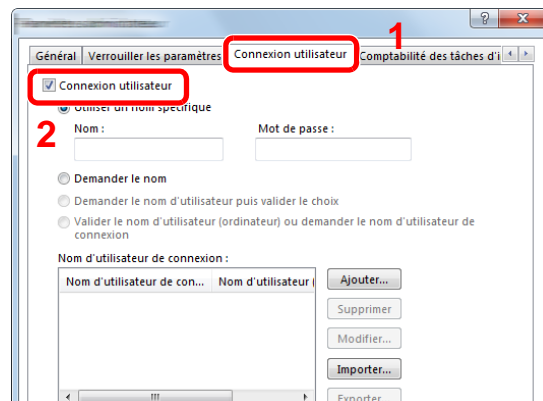

2 Définir l'administration des connexions d'utilisateurs.

[Utiliser un identifiant de compte spécifique] : Cette option peut être utilisée pour spécifier un nom d'utilisateur et un mot de passe à utiliser pour la même connexion d'utilisateur pour chaque travail d'impression. Si cette option est sélectionnée, l'utilisateur n'a pas besoin de saisir le nom et le mot de passe pour chaque travail d'impression.

[Demander l'identifiant de compte] : Un écran pour saisir le nom d'utilisateur et le mot de passe sera affiché lors de toute tentative d'impression. Le nom d'utilisateur et le mot de passe doivent être saisis à chaque tentative d'impression.

[Demander l'identifiant de compte et valider] : Un écran pour saisir le nom d'utilisateur et le mot de passe sera affiché lors de toute tentative d'impression. Le nom d'utilisateur et le mot de passe mémorisé dans la liste de nom d'utilisateur de connexion doivent être saisis. Le nom d'utilisateur et le mot de passe doivent être saisis à chaque tentative d'impression.

[Valider l'identifiant (ordinateur) ou demander l'identifiant de compte] : Lors de l'impression, l'identifiant Windows est recherché dans les identifiants et l'impression est possible si le nom est enregistré. Si le nom n'est pas enregistré, l'impression sera annulée pour les utilisateurs ayant des droits d'utilisateur uniquement. Si l'utilisateur possède des droits d'administrateur, l'écran de saisie du nom d'utilisateur et du mot de passe s'affichera.

3 Cliquer sur **[OK]**.**REMARQUE**

Pour les autres paramètres de la comptabilité des travaux, se reporter à la section suivante :

➔ [Printer Driver User Guide](#)

Gestion des utilisateurs de la numérisation à l'aide de TWAIN

Il est possible de gérer les utilisateurs qui utilisent TWAIN.

Configuration du pilote TWAIN

Pour gérer les utilisateurs qui numérisent avec TWAIN, les réglages suivants sont nécessaires dans le pilote TWAIN. Les instructions se basent sur les éléments de l'interface tels qu'ils apparaissent dans Windows 8.1.

1 Afficher l'écran.

- 1 Sélectionner **[Rechercher]** dans les icônes, puis saisir « TWAIN Driver Setting » dans la boîte de recherche. Cliquer sur **[TWAIN Driver Setting]** dans la liste de recherche pour afficher l'écran Paramètre du pilote TWAIN.

**REMARQUE**

Dans Windows 7, cliquer sur **[Démarrer]**, **[Tous les programmes]**, **[Kyocera]** puis **[TWAIN Driver Setting]**.

- 2 Sélectionner la machine et cliquer sur **[Modifier]**.

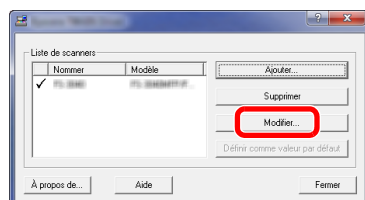

2 Configurer les paramètres.

- 1 Cliquer sur [**Paramètres d'authentification de l'utilisateur**].
- 2 Cocher la case à côté de [**Authentification**], puis saisir le nom d'utilisateur et le mot de passe de connexion.

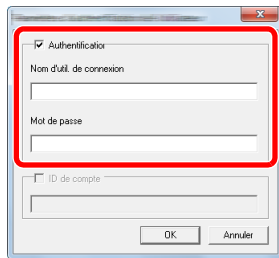

- 3 Cliquer sur [**OK**].

Gestion des utilisateurs de la numérisation à l'aide de WIA

Il est possible de gérer les utilisateurs qui utilisent WIA.

Configuration du pilote WIA

Pour gérer les utilisateurs qui numérisent avec WIA, les réglages suivants sont nécessaires dans le pilote WIA. Les instructions se basent sur les éléments de l'interface tels qu'ils apparaissent dans Windows 8.1.

1 Afficher l'écran.

- 1 Cliquer sur [**Rechercher**] dans les icônes, puis saisir « Scanneur » dans la boîte de recherche. Cliquer sur [**Afficher les scanners et les appareils photo**] dans la liste de recherche pour afficher l'écran Scanneurs et appareils photo.



REMARQUE

Dans Windows 7, cliquer sur le bouton [**Démarrer**] de Windows et entrer [**Scanneur**] dans [**Rechercher les programmes et fichiers**]. Cliquer sur [**Afficher les scanners et les appareils photo**] dans la liste de recherche pour afficher l'écran Scanneurs et appareils photo.

- 2 Sélectionner le même nom que cette machine pour les pilotes WIA et appuyer sur [**Propriétés**].

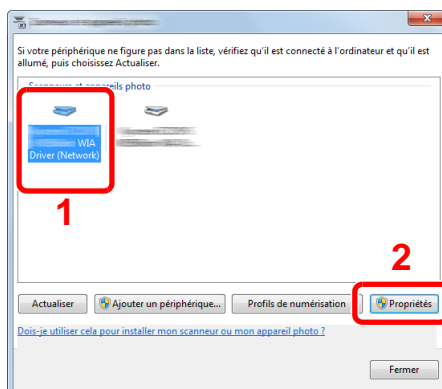

2 Configurer les paramètres.

- 1 Cocher la case à côté de **[Authentification]** sur l'onglet **[Paramètres]**, puis saisir le nom d'utilisateur et le mot de passe de connexion.

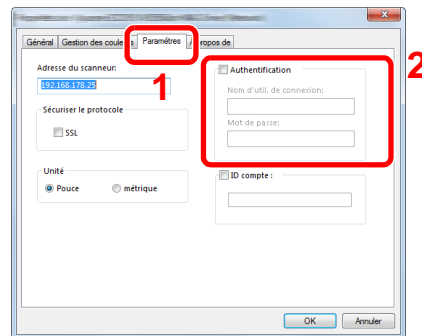

- 2 Cliquer sur **[OK]**.

Gestion des utilisateurs qui envoient des fax à partir d'un ordinateur

Il est possible de gérer les utilisateurs qui envoient des fax à partir d'un ordinateur.

Configuration du pilote de fax

Pour gérer les utilisateurs qui envoient des fax à partir d'un ordinateur, les réglages suivants sont nécessaires dans le pilote de fax. Les instructions se basent sur les éléments de l'interface tels qu'ils apparaissent dans Windows 8.1.

1 Afficher l'écran.

- 1 Sélectionner **[Paramètres]** dans les icônes du bureau et sélectionner **[Panneau de configuration]**, puis **[Périphériques et imprimantes]**.



REMARQUE

Dans Windows 7, cliquer sur le bouton **[Départ]** de Windows, puis sur **[Périphériques et imprimantes]**.

- 2 Effectuer un clic droit sur l'icône du pilote d'imprimante de la machine, puis cliquer sur le menu **[Propriétés de l'imprimante]** du pilote d'imprimante.
- 3 Cliquer sur **[Paramètre FAX TX]** dans la fenêtre **[Options d'impression]**.

2 Configurer les paramètres.

- 1 Sélectionner **[Connexion utilisateur]** sur l'onglet **[Authentification]**.

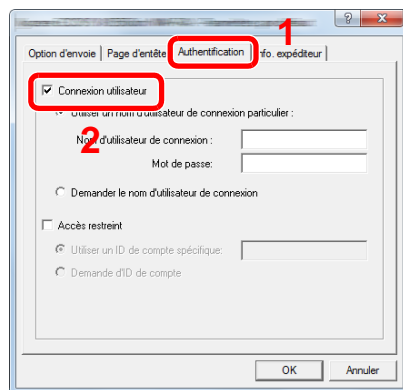

- 2 Définir l'administration des connexions d'utilisateurs.

[Utiliser un nom d'utilisateur de connexion particulier] : Cette option peut être utilisée pour spécifier un nom d'utilisateur et un mot de passe à utiliser pour la même connexion d'utilisateur pour chaque travail de fax. Si cette option est sélectionnée, l'utilisateur n'a pas besoin de saisir le nom et le mot de passe pour chaque travail de fax.

[Demander le nom d'utilisateur de connexion] : Un écran pour saisir le nom d'utilisateur et le mot de passe sera affiché lors de toute tentative de transmission. Le nom d'utilisateur et le mot de passe doivent être saisis à chaque tentative de transmission.

- 3 Cliquer sur **[OK]**.

Paramètres d'autorisation de groupe

Définition des restrictions d'utilisation de la machine par chaque groupe d'individu enregistré dans le serveur d'authentification.

 **REMARQUE**
 Pour utiliser les paramètres d'autorisation de groupe, [**Authentification réseau**] doit être sélectionné en tant que méthode d'authentification dans "Activer l'administration des connexions d'utilisateurs". Sélectionner "Activé" pour "LDAP" dans "Paramètres du protocole".

- [Activer l'administration des connexions d'utilisateurs \(page 9-4\)](#)
[Paramètres du protocole \(page 8-33\)](#)

Autorisation de groupe

1 Afficher l'écran.

- 1 Touche [**Menu Système/Compteur**] > [**Nom d'utilisateur/Comptabilisation des travaux**]

 **REMARQUE**

Si l'écran d'authentification utilisateur s'affiche, entrer un nom d'utilisateur et un mot de passe de connexion, puis sélectionner [**Connexion**]. Il est nécessaire de se connecter à l'aide des droits administrateur. Le nom d'utilisateur et le mot de passe de connexion par défaut sont les suivants.

Nom du modèle	Nom connexion util.	Mot de passe d'accès
ECOSYS M2735dw	3500	3500
ECOSYS M2640idw	4000	4000

- 2 [**Param connexion utilis.**] > [**Param. autoris. groupe**] > [**Autorisation de groupe**]

2 Sélectionner [Activé].

Liste de groupe (jusqu'à 20)

Enregistrer les groupes dont l'utilisation de la machine est limitée. Les autres utilisateurs et groupes appartiennent à "Autres".

Le tableau suivant décrit les informations de groupe à enregistrer.

Élément	Description
ID groupe *1	Entrer l'ID affiché dans la liste des groupes (entre 1 et 4 294 967 295).
Nom de groupe	Entrer le nom figurant dans la liste des groupes (32 caractères maximum).
Niveau d'accès	Sélectionner les droits d'accès [Utilisateur] ou [Administrateur] pour le groupe.
Imprimante	Sélectionner s'il faut refuser l'utilisation des fonctions d'impression pour l'imprimante.
Copie	Sélectionner s'il faut refuser l'utilisation des fonctions de copie.
Restriction R/V	Sélectionner si seule l'impression recto verso est autorisée.
Restr. combiner	Spécifier si seule la fonction Combiner est autorisée.
Restriction EcoPrint	Spécifier si seul le mode EcoPrint est autorisé.
Envoyer	Sélectionner s'il faut refuser l'utilisation des fonctions d'envoi.
Transmission fax	Sélectionner s'il faut refuser l'utilisation des transmission de fax.
Stockage dans boîte	Sélectionner s'il faut refuser l'utilisation du stockage dans les boîtes de document.
Stockage mémoire	Sélectionner s'il faut refuser l'utilisation du stockage dans la mémoire amovible.

*1 Pour "ID groupe", définir l'ID principale de groupe indiquée dans les attributs de l'utilisateur qui sont affichés en utilisant ADSIEdit de Windows Server. Dans Windows Server 2003, ADSIEdit est un outil de support inclus sur le DVD d'installation pour le système d'exploitation Windows Server (dans le dossier \SUPPORT\TOOLS). Dans Windows Server 2008 et les versions suivantes, ADSIEdit est fourni en tant que fonction standard.

1 Afficher l'écran.

- 1 Touche **[Menu Système/Compteur]** > **[Nom d'utilisateur/Comptabilisation des travaux]**



REMARQUE

Si l'écran d'authentification utilisateur s'affiche, entrer un nom d'utilisateur et un mot de passe de connexion, puis sélectionner **[Connexion]**. Il est nécessaire de se connecter à l'aide des droits administrateur. Le nom d'utilisateur et le mot de passe de connexion par défaut sont les suivants.

Nom du modèle	Nom connexion util.	Mot de passe d'accès
ECOSYS M2735dw	3500	3500
ECOSYS M2640idw	4000	4000

2 [Param connexion utilis.] > [Autorisation de groupe] > [Liste de groupe] > [+]



2 Configurer les paramètres.

- 1 Entrer l'ID de groupe > [Suivant].
- 2 Entrer le nom de groupe > [Suivant].

 **REMARQUE**

Pour plus de détails sur la saisie de caractères, se reporter à :

➔ [Méthode de saisie de caractères \(page 11-8\)](#)

- 3 Sélectionner le droit d'accès > [Suivant].
- 4 Vérifier les paramètres et modifier ou ajouter les informations si nécessaire.

3 Enregistrer le groupe.

Sélectionner [Enregistrer].

Un nouveau groupe est ajouté à la liste des groupes.

Param. autorisation invité

Lorsque l'administration des connexions d'utilisateurs est activée, définir les fonctions autorisées pour les utilisateurs invités qui ne peuvent pas se connecter à la machine.



REMARQUE

Pour utiliser Param. autoris. invité, l'administration des connexions d'utilisateur doit être activée dans "Activer l'administration des connexions d'utilisateurs".

➔ [Activer l'administration des connexions d'utilisateurs \(page 9-4\)](#)

Activation de l'autorisation invité

1 Afficher l'écran.

- 1 Touche **[Menu Système/Compteur]** > **[Nom d'utilisateur/Comptabilisation des travaux]**



REMARQUE

Si l'écran d'authentification utilisateur s'affiche, entrer un nom d'utilisateur et un mot de passe de connexion, puis sélectionner **[Connexion]**. Il est nécessaire de se connecter à l'aide des droits administrateur. Le nom d'utilisateur et le mot de passe de connexion par défaut sont les suivants.

Nom du modèle	Nom connexion util.	Mot de passe d'accès
ECOSYS M2735dw	3500	3500
ECOSYS M2640idw	4000	4000

- 2 **[Param connexion utilis.]** > **[Param. autorisation invité]** > **[Autorisation invité]**

2 Sélectionner [Activé].



REMARQUE

Si le paramètre d'authentification d'invité est activé, la touche **[Authentification/Logout]** doit être sélectionnée lors de la connexion.

Dans les paramètres par défaut de l'utilisateur invité, seule la copie en noir et blanc peut être utilisée. Pour utiliser une autre fonction, se connecter en tant qu'utilisateur ayant accès à cette fonction ou modifier les paramètres dans les propriétés invité.

Configuration des propriétés invité

Enregistrer les informations de l'utilisateur invité et les fonctions qui sont limitées.

Le tableau suivant décrit les informations utilisateur à enregistrer.

Élément	Description
Nom d'utilisateur	Entrer le nom figurant dans la liste des utilisateurs (32 caractères maximum). Le réglage par défaut est "Guest User".
Niveau d'accès	L'autorité de l'utilisateur s'affiche. Cet élément ne peut être modifié.
Nom de compte	Ajouter un compte auquel appartient l'utilisateur. Si l'utilisateur n'appartient à aucun compte, sélectionner [Autres] .
Règles autorisation	Définir l'autorité d'usage pour chaque utilisateur. Il est possible de limiter le niveau d'accès des options suivantes. Imprimante : Sélectionner si l'utilisation de la fonction d'impression de l'imprimante est interdite ou non. Copie : Sélectionner si l'utilisation de la fonction d'impression de copie est interdite ou non. Restriction recto-verso : Sélectionner si seule l'impression recto verso est autorisée. Restr. combiner : Spécifier si seule la fonction Combiner est autorisée. Restriction EcoPrint : Spécifier si seul le mode EcoPrint est autorisé. Envoyer : Sélectionner si l'utilisation de la fonction d'envoi est interdite ou non. Restriction trans. FAX : Sélectionner si l'utilisation de la fonction d'envoi de fax est interdite ou non. Stockage dans boîte : Sélectionner si l'utilisation de la fonction de stockage sur boîte est interdite ou non. Stockage mémoire : Sélectionner si l'utilisation de la fonction de stockage sur mémoire amovible est interdite ou non.

1 Afficher l'écran.

- 1 Touche [**Menu Système/Compteur**] > [**Nom d'utilisateur/Comptabilisation des travaux**]

REMARQUE

Si l'écran d'authentification utilisateur s'affiche, entrer un nom d'utilisateur et un mot de passe de connexion, puis sélectionner [**Connexion**]. Il est nécessaire de se connecter à l'aide des droits administrateur. Le nom d'utilisateur et le mot de passe de connexion par défaut sont les suivants.

Nom du modèle	Nom connexion util.	Mot de passe d'accès
ECOSYS M2735dw	3500	3500
ECOSYS M2640idw	4000	4000

- 2 [**Param connexion utilis.**] > [**Param. autorisation invité**] > [**Propriété invité**]

2 Configurer les paramètres.

Vérifier les paramètres et modifier ou ajouter les informations si nécessaire.

3 Enregistrer le groupe.

Sélectionner [**Enregistrer**].

Obtenir les propriétés d'utilisateur réseau

Définition des informations requises pour obtenir des propriétés d'utilisateur réseau à partir du serveur LDAP. Le nom d'utilisateur obtenu avec ce paramètre est affiché dans les informations de l'utilisateur, l'écran de confirmation de statut et l'en-tête de l'e-mail.



REMARQUE

Pour obtenir les propriétés d'utilisateur réseau à partir du serveur LDAP, **[Authentification réseau]** doit être sélectionné en tant que méthode d'authentification dans "Activer l'administration des connexions d'utilisateurs". Sélectionner "Activé" pour "LDAP" dans "Paramètres du protocole".

- ➔ [Activer l'administration des connexions d'utilisateurs \(page 9-4\)](#)
[Paramètres du protocole \(page 8-33\)](#)

Le tableau suivant décrit les informations de requises à enregistrer.

Élément	Description
Nom serveur *1	Saisir le nom de serveur LDAP ou l'adresse IP (64 caractères maximum). Si aucun nom de serveur n'est entré, les informations de l'utilisateur seront acquises depuis le serveur défini pour Authentification réseau.
Port	Numéro de port pour le serveur LDAP. Le numéro de port par défaut est 389.
Nom 1 *2	Saisir l'attribut LDAP pour obtenir le nom d'utilisateur à afficher à partir du serveur LDAP (32 caractères maximum).
Nom 2 *3	Saisir l'attribut LDAP pour obtenir le nom d'utilisateur à afficher à partir du serveur LDAP (32 caractères maximum).
Authenticat type *4	Définir la méthode d'authentification. Sélectionner [Simple] ou [SASL] . Après la modification des paramètres, redémarrer le système ou mettre la machine hors tension, puis à nouveau sous tension.
Recherche Délai dépas.	Régler le délai d'attente en secondes avant l'expiration (de 5 à 255 secondes).

*1 En cas d'utilisation d'Active Directory de Windows, le nom du serveur peut être le même que le nom du serveur saisi dans l'authentification réseau.

*2 En cas d'utilisation d'Active Directory de Windows, le Nom d'affichage de l'Attribut peut être utilisé comme "Nom 1".

*3 "Nom 2" peut être ignoré. Lors de l'attribution du Nom d'affichage dans "Nom 1" et de département dans "Nom 2", et si la valeur de Nom d'affichage est "Mike Smith" et la valeur de département est "Ventes" dans Active Directory de Windows, le nom d'utilisateur s'affiche comme suit : "Mike Smith Ventes".

*4 S'affiche lorsque le type de serveur est réglé sur "Kerberos" dans "Authentification réseau".

1 Afficher l'écran.

- 1 Touche **[Menu Système/Compteur]** > **[Nom d'utilisateur/Comptabilisation des travaux]**



REMARQUE

Si l'écran d'authentification utilisateur s'affiche, entrer un nom d'utilisateur et un mot de passe de connexion, puis sélectionner **[Connexion]**. Il est nécessaire de se connecter à l'aide des droits administrateur. Le nom d'utilisateur et le mot de passe de connexion par défaut sont les suivants.

Nom du modèle	Nom connexion util.	Mot de passe d'accès
ECOSYS M2735dw	3500	3500
ECOSYS M2640idw	4000	4000

- 2 **[Param connexion utilis.]** > **[Obtenir propr. util réseau]** > **[Activé]**

2 Configurer les paramètres.

- 1 **[Nom serveur]** > Saisir le nom de serveur LDAP ou l'adresse IP > **[OK]**
- 2 **[Port]** > Saisir le numéro de port LDAP > **[OK]**
- 3 **[Nom 1]** > Saisir l'Attribut LDAP pour obtenir le nom d'utilisateur à afficher > **[OK]**
- 4 De la même manière qu'à l'étape 3, définir **[Nom 2]**.
- 5 Si le type de serveur choisi est "Kerberos", sélectionner **[Type d'authentification]** et définir la méthode d'authentification.
- 6 Sélectionner **[Exp. dél. rech.]** pour définir le délai d'attente avant l'expiration.
- 7 Appuyer sur **[+]**, **[-]** ou sur les touches numériques pour entrer le temps > **[OK]** > **[OK]**

Param. de connexion simple

La fonction de connexion simple permet aux utilisateurs de se connecter simplement en sélectionnant un nom d'utilisateur. Les utilisateurs doivent être enregistrés auparavant pour utiliser cette fonction.



REMARQUE

- Pour l'enregistrement d'utilisateur, se reporter à :
 - ➔ [Ajout d'un utilisateur \(liste utilisateur local\) \(page 9-7\)](#)
- Pour utiliser Connexion simple, l'administration des connexions d'utilisateur doit être activée dans "Activer l'administration des connexions d'utilisateurs".
 - ➔ [Activer l'administration des connexions d'utilisateurs \(page 9-4\)](#)
- Lorsque le paramètre d'autorisation invité est activé, l'écran Connexion simple n'est pas affiché.

Activation de la connexion simple

1 Afficher l'écran.

- 1 Touche [**Menu Système/Compteur**] > [**Nom d'utilisateur/Comptabilisation des travaux**]



REMARQUE

Si l'écran d'authentification utilisateur s'affiche, entrer un nom d'utilisateur et un mot de passe de connexion, puis sélectionner [**Connexion**]. Il est nécessaire de se connecter à l'aide des droits administrateur. Le nom d'utilisateur et le mot de passe de connexion par défaut sont les suivants.

Nom du modèle	Nom connexion util.	Mot de passe d'accès
ECOSYS M2735dw	3500	3500
ECOSYS M2640idw	4000	4000

- 2 [**Param connexion utilis.**] > [**Paramètres de connexion simple**] > [**Connexion simple**]

2 Sélectionner [Activé] ou [Désactivé].

Configuration connexion simple

Jusqu'à 20 utilisateurs peuvent être ajoutés.

1 Afficher l'écran.

- 1 Touche [**Menu Système/Compteur**] > [**Nom d'utilisateur/Comptabilisation des travaux**]

 **REMARQUE**

Si l'écran d'authentification utilisateur s'affiche, entrer un nom d'utilisateur et un mot de passe de connexion, puis sélectionner **[Connexion]**. Il est nécessaire de se connecter à l'aide des droits administrateur. Le nom d'utilisateur et le mot de passe de connexion par défaut sont les suivants.

Nom du modèle	Nom connexion util.	Mot de passe d'accès
ECOSYS M2735dw	3500	3500
ECOSYS M2640idw	4000	4000

- 2 **[Param connexion utilis.] > [Paramètres de connexion simple] > [Configuration connexion simple]**

2 Entrer les informations de l'utilisateur.

- 1 Sélectionner la touche sur laquelle enregistrer un utilisateur.
- 2 Sélectionner **[+]**.

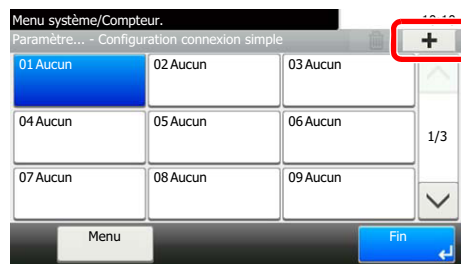

- 3 Pour spécifier l'utilisateur à partir des utilisateurs locaux, sélectionner **[Utilisateur local]**.
Pour spécifier à partir des utilisateurs réseau, sélectionner **[Utilisateur réseau]**.

La méthode diffère selon le mode de transmission sélectionné.

Spécification de l'utilisateur à partir des utilisateurs locaux

Sélectionner l'utilisateur à définir pour la connexion simple.

 **REMARQUE**

- Pour rechercher par nom ou nom de connexion utilisateur, sélectionner **[Menu] > [Rechercher(Nom)]** ou **[Rechercher(Nom de connexion de l'ut.)]**.
- Pour trier la liste des utilisateurs, sélectionner **[Menu] > [Trier (nom)]** et **[Trier (nom de connexion utilisateur)]**.

Spécification de l'utilisateur à partir des utilisateurs réseau

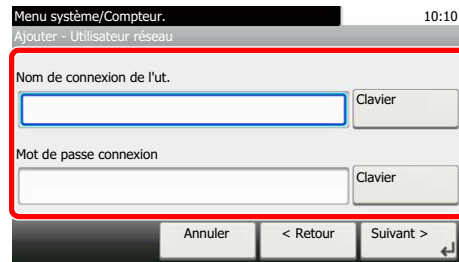

Sélectionner **[Clavier]** pour "Nom de connexion de l'ut." et "Mot de passe connexion", entrer les informations de l'utilisateur à enregistrer, puis sélectionner **[OK]**.

Si l'utilisateur spécifié possède un domaine défini dans l'authentification réseau, sélectionner "Domaine" et sélectionner le domaine sur lequel l'utilisateur est enregistré.

Sélectionner **[Suivant]**.



REMARQUE

Pour plus de détails sur la saisie de caractères, se reporter à :

➔ [Méthode de saisie de caractères \(page 11-8\)](#)

4 Sélectionner le nom d'utilisateur à afficher et sélectionner **[OK]**.



REMARQUE

Pour plus de détails sur la saisie de caractères, se reporter à :

➔ [Méthode de saisie de caractères \(page 11-8\)](#)

5 **[Login mot passe]** > **[Activé]** ou **[Désactivé]** > **[Icône]**

6 Sélectionner l'icône à afficher pour l'utilisateur et sélectionner **[OK]**.

3 Enregistrer l'utilisateur.

Sélectionner **[Enregistrer]**.

Paramètres de carte ID

Si l'authentification de carte ID est activée, sélectionner le type d'authentification.



REMARQUE

Cette fonction s'affiche lorsque le Card Authentication Kit est activé.

➔ [Applications en option \(page 11-6\)](#)

1 Afficher l'écran.

- 1 Touche **[Menu Système/Compteur]** > **[Nom d'utilisateur/Comptabilisation des travaux]**



REMARQUE

Si l'écran d'authentification utilisateur s'affiche, entrer un nom d'utilisateur et un mot de passe de connexion, puis sélectionner **[Connexion]**. Il est nécessaire de se connecter à l'aide des droits administrateur. Le nom d'utilisateur et le mot de passe de connexion par défaut sont les suivants.

Nom du modèle	Nom connexion util.	Mot de passe d'accès
ECOSYS M2735dw	3500	3500
ECOSYS M2640idw	4000	4000

- 2 **[Param connexion utilis.]** > **[Paramètres de carte ID]**

2 Configurer les paramètres.

Les paramètres suivants sont disponibles.

Élément	Description
Login clavier	Lorsque l'authentification de carte ID est activée, sélectionner si la connexion par clavier est autorisée ou non. Valeur: Autoriser, Interdire
Authentification supplémentaire^{*1}	Sélectionner si le mot de passe doit être saisi ou non après l'authentification par carte ID. Valeur: Désactivé, Utiliser mot de passe, Utiliser PIN^{*2}

*1 Cette fonction ne s'affiche pas lorsque le type de serveur est réglé sur **[NTLM]** ou **[Kerberos]** dans "Authentification réseau".

*2 Cette fonction s'affiche lorsque le type de serveur est réglé sur **[Ext.]** dans Authentification réseau.

Paramètres de connexion PIN

REMARQUE

Ce paramètre s'affiche uniquement lorsque **[Authentification réseau]** doit être sélectionné comme méthode d'authentification et que le type de serveur est réglé sur **[Ext.]** dans « Authentification réseau ».

➔ [Applications en option \(page 11-6\)](#)

1 Afficher l'écran.

- 1 Touche **[Menu Système/Compteur]** > **[Nom d'utilisateur/Comptabilisation des travaux]**

REMARQUE

Si l'écran d'authentification utilisateur s'affiche, entrer un nom d'utilisateur et un mot de passe de connexion, puis sélectionner **[Connexion]**. Il est nécessaire de se connecter à l'aide des droits administrateur. Le nom d'utilisateur et le mot de passe de connexion par défaut sont les suivants.

Nom du modèle	Nom connexion util.	Mot de passe d'accès
ECOSYS M2735dw	3500	3500
ECOSYS M2640idw	4000	4000

- 2 Sélectionner **[Connexion PIN]**.

2 Configurer les paramètres.

- 1 Sélectionner **[Désactivé]** ou **[Activé]**.
- 2 Sélectionner **[OK]**.

Utilisation de l'administration des connexions d'utilisateurs

Cette section explique les procédures de configuration de la comptabilité des travaux.

Connexion/déconnexion

Si l'administration des connexions d'utilisateurs est activée, l'écran de saisie du nom d'utilisation et du mot de passe de connexion s'affiche lors de chaque utilisation de la machine.

Connexion

Si l'écran de saisie du nom d'utilisateur de connexion s'affiche durant les opérations, se connecter en se reportant à :

➔ [Connexion \(page 2-21\)](#)

Déconnexion

Une fois les opérations terminées, sélectionner la touche [**Authentification/Logout**] pour revenir à l'écran de saisie du nom d'utilisateur et du mot de passe de connexion.

Aperçu de la comptabilité des travaux

Cette fonction permet de gérer la comptabilité des travaux de chaque compte en attribuant un code d'identification à chaque compte.

- 1** Activer la comptabilité des travaux. ([page 9-34](#))

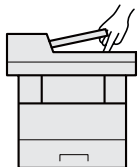

- 2** Configurer un compte. ([page 9-36](#))

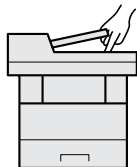

- 3** Saisir l'ID de compte attribué lors de l'exécution du travail. ([page 9-32](#))

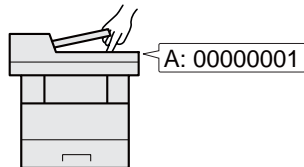

- 4** Compter le nombre de pages copiées, imprimées, numérisées et faxées.

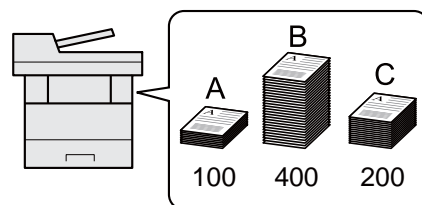

Pour gérer le nom de feuilles utilisées pour les travaux imprimés à partir d'un ordinateur

Pour gérer le nombre de travaux à imprimer à partir de l'ordinateur sur le réseau, il faut configurer les paramètres en utilisant le pilote d'imprimante sur l'ordinateur.

- 1** Définir la comptabilité des travaux pour l'ordinateur sur le réseau en utilisant le pilote d'imprimante. ([page 9-41](#))

- 2** Exécuter l'impression.

- 3** Compter le nombre de pages imprimées.

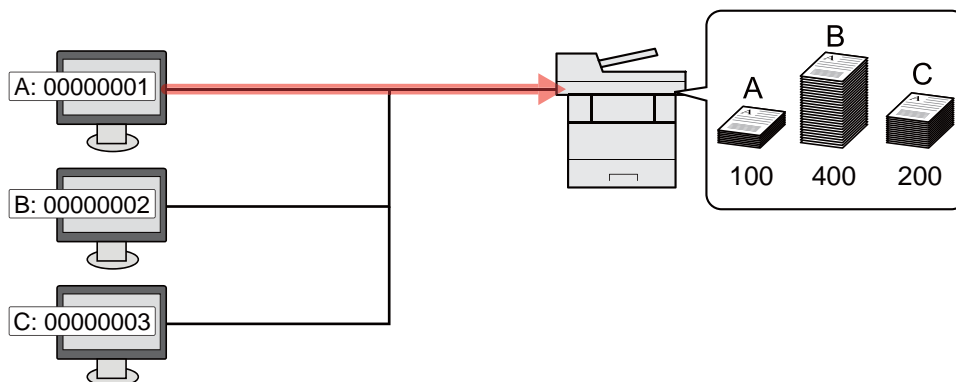

Gestion du nombre de travaux de numérisation en utilisant TWAIN

Pour gérer le nombre de travaux de numérisation en utilisant TWAIN, il faut configurer les paramètres du pilote TWAIN sur l'ordinateur raccordé à la machine.

- ➔ [Comptabilité des travaux pour la numérisation en utilisant TWAIN \(page 9-42\)](#)

Gestion du nombre de travaux de numérisation en utilisant WIA

Pour gérer le nombre de travaux de numérisation en utilisant WIA, il faut configurer les paramètres du pilote WIA sur l'ordinateur raccordé à la machine.

- ➔ [Comptabilité des travaux pour la numérisation en utilisant WIA \(page 9-43\)](#)

Gestion des travaux de fax transmis à partir d'un ordinateur

Pour gérer le nombre de travaux de fax transmis à partir de l'ordinateur, il faut configurer les paramètres en utilisant le pilote de fax sur l'ordinateur.

- ➔ [Comptabilité des travaux pour les fax transmis à partir d'un ordinateur \(page 9-44\)](#)

Activation de la comptabilité des travaux

1 Afficher l'écran.

- 1 Touche [**Menu Système/Compteur**] > [**Nom d'utilisateur/Comptabilisation des travaux**]

REMARQUE

Si l'écran d'authentification utilisateur s'affiche, entrer un nom d'utilisateur et un mot de passe de connexion, puis sélectionner [**Connexion**]. Il est nécessaire de se connecter à l'aide des droits administrateur. Le nom d'utilisateur et le mot de passe de connexion par défaut sont les suivants.

Nom du modèle	Nom connexion util.	Mot de passe d'accès
ECOSYS M2735dw	3500	3500
ECOSYS M2640idw	4000	4000

- 2 [**Param compta. travaux**] > [**Compta. travaux**]

2 Sélectionner [Activé].

REMARQUE

- Pour désactiver la comptabilité des travaux, sélectionner [**Désactivé**].
- Lorsque l'affichage revient à l'écran Manu Système par défaut, la déconnexion est effectuée automatiquement et l'écran de saisie d'ID de compte s'affiche. Pour continuer, entrer l'ID de compte.

Accès comptabilité travaux

1 Afficher l'écran.

- 1 Touche [**Menu Système/Compteur**] > [**Nom d'utilisateur/Comptabilisation des travaux**]



REMARQUE

Si l'écran d'authentification utilisateur s'affiche, entrer un nom d'utilisateur et un mot de passe de connexion, puis sélectionner [**Connexion**]. Il est nécessaire de se connecter à l'aide des droits administrateur. Le nom d'utilisateur et le mot de passe de connexion par défaut sont les suivants.

Nom du modèle	Nom connexion util.	Mot de passe d'accès
ECOSYS M2735dw	3500	3500
ECOSYS M2640idw	4000	4000

- 2 [**Param compta. travaux**] > [**Accès comptabilité travaux**]

2 Configurer les paramètres.

Sélectionner [**Local**] ou [**Réseau**].

Configurer un compte.

Il est possible d'ajouter, de modifier et de supprimer un compte et de définir la restriction pour chaque compte.

Ajout d'un compte

Il est possible d'ajouter jusqu'à 100 comptes individuels. Les paramètres suivants sont requis.

Élément	Description
Nom de compte	Entrer le nom du compte (32 caractères maximum).
ID de compte	Entrer l'ID de compte sur 8 chiffres maximum (entre 0 et 99 999 999).
Restriction	Permet d'interdire l'impression ou la numérisation, ou de limiter le nombre de feuilles chargées. ➔ Restriction de l'utilisation de la machine (page 9-38)

1 Afficher l'écran.

- 1 Touche **[Menu Système/Compteur]** > **[Nom d'utilisateur/Comptabilisation des travaux]**



REMARQUE

Si l'écran d'authentification utilisateur s'affiche, entrer un nom d'utilisateur et un mot de passe de connexion, puis sélectionner **[Connexion]**. Il est nécessaire de se connecter à l'aide des droits administrateur. Le nom d'utilisateur et le mot de passe de connexion par défaut sont les suivants.

Nom du modèle	Nom connexion util.	Mot de passe d'accès
ECOSYS M2735dw	3500	3500
ECOSYS M2640idw	4000	4000

- 2 **[Param compt. travaux]** > **[Liste de gestion]** > **[+]**

2 Entrer les informations du compte.

- 1 Entrer le nom de compte > **[Suivant]**



REMARQUE

Pour plus de détails sur la saisie de caractères, se reporter à :

➔ [Méthode de saisie de caractères \(page 11-8\)](#)

- 2 Entrer l'ID de compte > **[Suivant]**



REMARQUE

Il n'est pas possible d'utiliser un "ID de compte" déjà enregistré. Entrer une autre ID de compte.

- 3 Activer ou désactiver les restrictions.

➔ [Restriction de l'utilisation de la machine \(page 9-38\)](#)

- 4 Sélectionner **[Enregistrer]**.

Un nouveau compte est ajouté à la liste des comptes.

Restriction de l'utilisation de la machine

Cette section décrit les possibilités de restriction d'utilisation de la machine en fonction du compte ou du nombre de feuilles disponibles.

Les éléments pouvant être limités diffèrent en fonction de la sélection "Individuel" ou "Total" pour "Cop/Impr. cpte".

➔ [Cop/Impr. cpte \(page 9-46\)](#)

Options de restriction

"Individuel" sélectionné pour Cop/Impr. cpte "Diviser" sélectionné pour Cop/Impr. cpte

Élément	Description
Copie (total)	Limite le nombre de feuilles utilisées pour la copie.
Imprim. (total)	Limite le nombre de feuilles utilisées pour l'impression.
Numér. (autres)	Limite le nombre de feuilles numérisées (copie exclue).
Transmission fax	Limite le nombre de feuilles envoyées par fax.

"Total" est sélectionné pour Nbre copies/impress

Élément	Description
Impr. (total)	Limite le nombre total de feuilles utilisées pour la copie et l'impression.
Numér. (autres)	Limite le nombre de feuilles numérisées (copie exclue).
Transmission fax	Limite le nombre de feuilles envoyées par fax.

Application de restrictions

La restriction peut être appliquée selon les modes suivants :

Élément	Description
Désactivé	Aucune restriction n'est appliquée.
Limite compteur	Limite le nombre d'impressions par compte par incréments d'une page jusqu'à 9 999 999 copies.
Refuser utilisation	La restriction est appliquée.

Modification d'un compte

1 Afficher l'écran.

- 1 Touche [**Menu Système/Compteur**] > [**Nom d'utilisateur/Comptabilisation des travaux**]

REMARQUE

Si l'écran d'authentification utilisateur s'affiche, entrer un nom d'utilisateur et un mot de passe de connexion, puis sélectionner [**Connexion**]. Il est nécessaire de se connecter à l'aide des droits administrateur. Le nom d'utilisateur et le mot de passe de connexion par défaut sont les suivants.

Nom du modèle	Nom connexion util.	Mot de passe d'accès
ECOSYS M2735dw	3500	3500
ECOSYS M2640idw	4000	4000

- 2 [**Param compta. travaux**] > [**Liste de gestion**]

2 Modifier un compte.

- 1 Sélectionner [] pour le nom du compte à modifier.



REMARQUE

- Pour rechercher par nom ou nom de connexion utilisateur, sélectionner [**Menu**] > [**Rechercher(Nom)**] ou [**Recherche(ID)**].
- Pour trier la liste des utilisateurs, sélectionner [**Menu**] > [**Trier (nom)**] et [**Trier (ID)**].

- 2 Sélectionner les informations de compte à modifier et modifier les informations de compte.

- 3 [**Enregistrer**] > [**Oui**]

Les informations du compte sont modifiées.

Suppression d'un compte

1 Afficher l'écran.

- 1 Touche [**Menu Système/Compteur**] > [**Nom d'utilisateur/Comptabilisation des travaux**]



REMARQUE

Si l'écran d'authentification utilisateur s'affiche, entrer un nom d'utilisateur et un mot de passe de connexion, puis sélectionner [**Connexion**]. Il est nécessaire de se connecter à l'aide des droits administrateur. Le nom d'utilisateur et le mot de passe de connexion par défaut sont les suivants.

Nom du modèle	Nom connexion util.	Mot de passe d'accès
ECOSYS M2735dw	3500	3500
ECOSYS M2640idw	4000	4000

- 2 [**Param compta. travaux**] > [**Liste de gestion**]

2 Supprimer un compte.

- 1 Sélectionner le nom du compte à supprimer.

- 2 [] > [**Oui**]

Le compte est supprimé

Comptabilité des travaux pour l'impression

Le nombre de travaux à imprimer à partir de l'ordinateur peut être géré par la comptabilité des travaux.

Configuration du pilote d'imprimante

Pour gérer le nombre de travaux à imprimer à partir de l'ordinateur sur le réseau, il faut configurer les paramètres suivants en utilisant le pilote d'imprimante sur l'ordinateur. Les instructions se basent sur les éléments de l'interface tels qu'ils apparaissent dans Windows 8.1.

1 Afficher l'écran.

- 1 Sélectionner **[Paramètres]** dans les icônes du bureau et sélectionner **[Panneau de configuration]**, puis **[Périphériques et imprimantes]**.



REMARQUE

Dans Windows 7, cliquer sur le bouton **[Départ]** de Windows, puis sur **[Périphériques et imprimantes]**.

- 2 Effectuer un clic droit sur l'icône du pilote d'imprimante de la machine, puis cliquer sur le menu **[Propriétés de l'imprimante]** du pilote d'imprimante.
- 3 Cliquer sur **[Administrateur]** dans l'onglet **[Paramètres du périphérique]**.

2 Configurer les paramètres.

- 1 Sélectionner **[Comptabilité des tâches d'impression]** dans l'onglet **[Comptabilité des tâches d'impression]**.

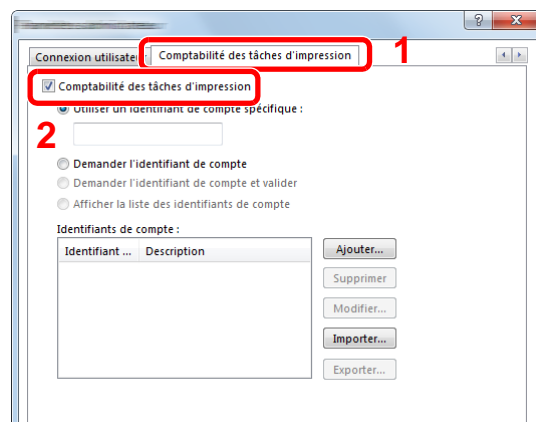

2 Définir l'ID de compte.

[Utiliser un identifiant de compte spécifique] : Entrer l'ID de compte. L'impression sera effectuée en utilisant l'ID de compte saisi. Si cette option est sélectionnée, l'utilisateur n'a pas besoin de saisir l'ID de compte pour chaque travail d'impression.

[Demander l'identifiant de compte] : Un écran pour saisir l'ID de compte sera affiché lors de toute tentative d'impression. L'ID de compte doit être saisi à chaque tentative d'impression.

[Demander l'identifiant de compte et valider] : Un écran pour saisir l'ID de compte sera affiché lors de toute tentative d'impression. L'ID de compte stocké dans la liste des ID de compte doit être saisi. L'ID de compte doit être saisi à chaque tentative d'impression.

[Afficher la liste des identifiants de compte] : La liste des ID de compte est affichée lors de l'impression. L'ID de compte à utiliser doit être sélectionné dans la liste.

[Valider l'identifiant (ordinateur) ou demander l'ID de compte] : Lors de l'impression, l'identifiant Windows est recherché dans les identifiants et l'impression est possible si le nom est enregistré. Si le nom n'est pas enregistré, l'impression sera annulée pour les utilisateurs ayant des droits d'utilisateur uniquement. Si l'utilisateur possède des droits d'administrateur, l'écran de saisie du nom d'utilisateur et du mot de passe s'affichera.

3 Cliquer sur [OK].



REMARQUE

Pour les autres paramètres de la comptabilité des travaux, se reporter à la section suivante :

➔ **Printer Driver User Guide**

Comptabilité des travaux pour la numérisation en utilisant TWAIN

Le nombre de travaux numérisés en utilisant TWAIN peut être géré par la comptabilité des travaux.

Configuration du pilote TWAIN

Pour gérer le nombre de travaux numérisés en utilisant TWAIN, il faut configurer les paramètres suivants en utilisant le pilote TWAIN sur l'ordinateur. Les instructions se basent sur les éléments de l'interface tels qu'ils apparaissent dans Windows 8.1.

1 Afficher l'écran.

- 1 Sélectionner **[Rechercher]** dans les icônes, puis saisir « TWAIN Driver Setting » dans la boîte de recherche. Cliquer sur **[TWAIN Driver Setting]** dans la liste de recherche pour afficher l'écran Paramètre du pilote TWAIN.



REMARQUE

Dans Windows 7, cliquer sur **[Démarrer]**, **[Tous les programmes]**, **[Kyocera]** puis **[TWAIN Driver Setting]**.

- 2 Sélectionner la machine et cliquer sur **[Modifier]**.

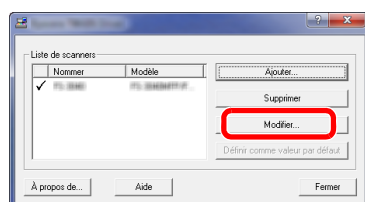

2 Configurer les paramètres.

- 1 Cliquer sur [**Paramètres d'authentification de l'utilisateur**].
- 2 Cocher la case à côté de [**ID de compte**] et saisir l'ID de compte.

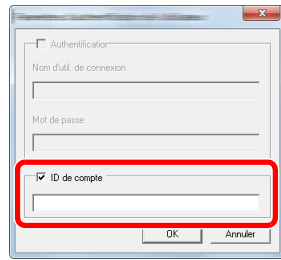

- 3 Cliquer sur [**OK**].

Comptabilité des travaux pour la numérisation en utilisant WIA

Le nombre de travaux numérisés en utilisant WIA peut être géré par la comptabilité des travaux.

Configuration du pilote WIA

Pour gérer le nombre de travaux numérisés en utilisant WIA, il faut configurer les paramètres suivants en utilisant le pilote WIA sur l'ordinateur. Les instructions se basent sur les éléments de l'interface tels qu'ils apparaissent dans Windows 8.1.

1 Afficher l'écran.

- 1 Cliquer sur [**Rechercher**] dans les icônes, puis saisir « Scanneur » dans la boîte de recherche. Cliquer sur [**Afficher les scanners et les appareils photo**] dans la liste de recherche pour afficher l'écran Scanneurs et appareils photo.

REMARQUE

Dans Windows 7, cliquer sur le bouton [**Démarrer**] de Windows et entrer [**Scanneur**] dans [**Rechercher les programmes et fichiers**]. Cliquer sur [**Afficher les scanners et les appareils photo**] dans la liste de recherche pour afficher l'écran Scanneurs et appareils photo.

- 2 Sélectionner le même nom que cette machine pour les pilotes WIA et appuyer sur [**Propriétés**].

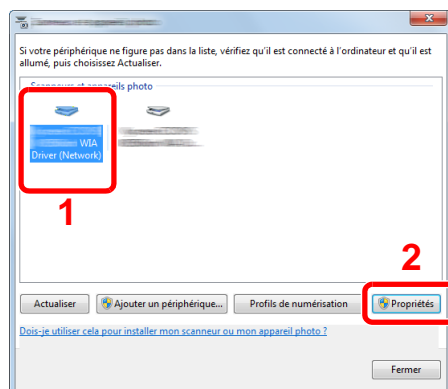

2 Configurer le pilote WIA.

- 1 Cocher la case à côté de **[ID compte]** dans l'onglet **[Paramètres]** et entrer l'ID de compte.

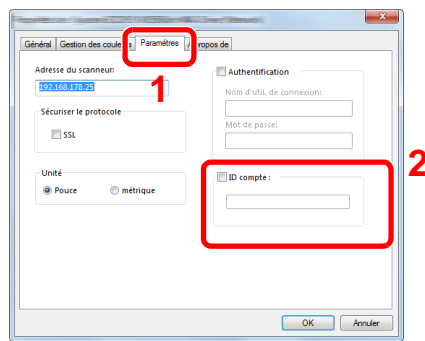

- 2 Cliquer sur **[OK]**.

Comptabilité des travaux pour les fax transmis à partir d'un ordinateur

Le nombre de travaux de fax transmis à partir de l'ordinateur peut être géré par la comptabilité des travaux.

Configuration du pilote de fax

Pour gérer le nombre de travaux de fax transmis à partir de l'ordinateur, il faut configurer les paramètres suivants en utilisant le pilote de fax sur l'ordinateur. Les instructions se basent sur les éléments de l'interface tels qu'ils apparaissent dans Windows 8.1.

1 Afficher l'écran.

- 1 Sélectionner **[Paramètres]** dans les icônes du bureau et sélectionner **[Panneau de configuration]**, puis **[Périphériques et imprimantes]**.

REMARQUE

Dans Windows 8, cliquer sur le bouton **[Départ]** de Windows, puis sur **[Périphériques et imprimantes]**.

- 2 Effectuer un clic droit sur le nom de la machine à utiliser comme pilote de fax et sélectionner **[Options d'impression]** dans le menu déroulant qui s'affiche.
- 3 Cliquer sur **[Paramètre FAX TX]** dans la fenêtre **[Options d'impression]**.

2 Configurer les paramètres.

- 1 Sélectionner **[Accès restreint]** dans l'onglet **[Authentification]**.

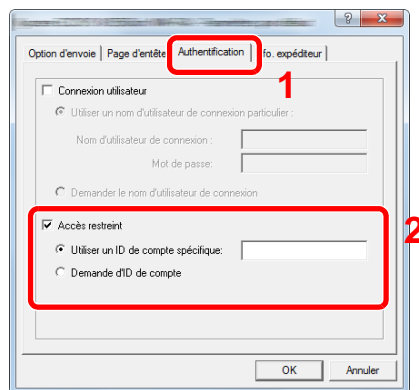

- 2 Configurer la comptabilité des travaux.

[Utiliser un ID de compte spécifique] : Cette option peut être utilisée pour spécifier un ID de compte à utiliser pour le même ID de compte pour chaque travail de fax. Si cette option est sélectionnée, l'utilisateur n'a pas besoin de saisir l'ID de compte pour chaque travail de fax.

[Demande d'ID de compte] : Un écran pour saisir l'ID de compte sera affiché lors de toute tentative de transmission. L'ID de compte doit être saisi à chaque tentative de connexion.

- 3 Cliquer sur **[OK]**.

Configuration de la comptabilité des travaux

Paramètre par défaut

Définir les valeurs par défaut pour la comptabilité des travaux. Pour configurer les paramètres, sélectionner l'élément dans Param pr défaut et sélectionner l'élément de configuration.

Touche [**Menu Système/Compteur**] > [**Nom d'utilisateur/Comptabilisation des travaux**] > [**Param compta. travaux**] > [**Param pr défaut**]

Pour les détails de chaque fonction, voir le tableau ci-dessous.

Élément	Description
Appl/restric.	<p>Cette fonction définit le comportement de la machine lorsque le compteur atteint la limite de restriction. Le tableau ci-après répertorie les options disponibles.</p> <p>Valeur</p> <p>Immédiatement : Le travail s'arrête lorsque le compteur atteint sa limite. Le travail suivant sera interdit en envoi ou en stockage dans la boîte.</p> <p>Ensuite : Le travail d'impression ou de numérisation se poursuit mais le travail suivant sera refusé.</p> <p>Avertissement seulement : Le travail se poursuit et un message d'alerte s'affiche.</p>
Cop/Impr. cpte	<p>Il est possible de sélectionner un mode d'affichage du nombre de copies et d'impression – soit le total des deux, soit le nombre de copies et le nombre d'impressions séparément (Diviser). Cette sélection peut influencer sur les restrictions relatives au nombre et à la méthode de comptage.</p> <p>Valeur : Total, Individuel</p> <p>➔ Restriction de l'utilisation de la machine (page 9-38) Impr. rapport compteurs (page 9-48)</p>
Limite compteur défaut	<p>Lors de l'ajout d'un nouveau compte, il est possible de modifier les restrictions par défaut pour le nombre de feuilles utilisées. Ce nombre peut être réglé de 1 à 9 999 999.</p> <p>Les éléments pouvant être définis diffèrent en fonction de la sélection [Individuel] ou [Total] pour [Cop/Impr. cpte].</p> <p>➔ Cop/Impr. cpte (page 9-46)</p>
[Individuel] est sélectionné pour Nbre copies/impress	
Copie (total)	Règle la restriction par défaut du nombre de feuilles utilisées pour la copie.
Imprim. (total)	Règle la restriction par défaut du nombre de feuilles utilisées pour l'impression.
Numér. (autres)	Règle la restriction par défaut du nombre de feuilles utilisées pour la numérisation (copie exclue).
Transmission fax	Règle la restriction par défaut du nombre de feuilles utilisées pour l'envoi de fax.
[Total] est sélectionné pour Cop/Impr. cpte	
Impression (total)	Règle la restriction par défaut du nombre total de feuilles utilisées pour la copie et l'impression.
Numér. (autres)	Règle la restriction par défaut du nombre de feuilles utilisées pour la numérisation (copie exclue).
Transmission fax	Règle la restriction par défaut du nombre de feuilles utilisées pour l'envoi de fax.

Comptabilité du nombre de pages imprimées

Cette fonction permet de comptabiliser le nombre de pages imprimées. Les options sont les suivantes : Total comptabilité des travaux et Chaque comptabilité des travaux. Il est possible de démarrer une nouvelle comptabilité après réinitialisation des données de comptabilité stockées depuis un certain temps.

Touche [**Menu Système/Compteur**] > [**Nom d'utilisateur/Comptabilisation des travaux**] > [**Param compta. travaux**] > [**Total comptes**] ou [**Compta. pour chaque trav**]

Total Comptes

Cette fonction comptabilise le nombre de pages de tous les comptes et réinitialise la comptabilité des comptes simultanément.

Compta ch. trav

Cette fonction comptabilise le nombre de pages de chaque compte et réinitialise la comptabilité des comptes un par un. Lors du contrôle de Compta.pour chaque trav, sélectionner le compte pour lequel vérifier le nombre.

Les types de comptabilité sont les suivants.

Élément	Description
Pages imprimées	Affiche le nombre de pages copiées et imprimées et le nombre total de pages utilisées. Il est aussi possible d'utiliser [FAX], [par R/V] et [par combiner] pour consulter le nombre de pages utilisées.
Copie (total)	Affiche le nombre de pages copiées.
Imprim. (total)	Affiche le nombre de pages imprimées.
Copie/impr. (Total)	Affiche le nombre total de pages utilisées pour la copie et l'impression.
FAX	Affiche le nombre de pages reçues.
Total	Affiche le nombre total de pages utilisées.
par R/V	Affiche le nombre de pages imprimées en mode [Recto], en mode [Recto-verso] et le total des pages dans les deux modes.
par combiner	Affiche le nombre de pages imprimées en mode [Aucun] (sans combiner), en mode [2 en 1], en mode [4 en 1] et le total des pages des deux modes.
Pages numérisées	Affiche le nombre de pages numérisées pour la copie, le fax et les autres fonctions, ainsi que le nombre total de pages numérisées.
Trsm.pag pr FAX	Affiche le nombre de pages faxées.
Durée trans FAX	Affiche la durée totale des transmissions de fax.
Réinit. Compteur	Remet le compteur à zéro. Sélectionner [Oui] dans l'écran de confirmation.

Impr. rapport compteurs

Il est possible d'imprimer un rapport de comptabilité contenant le total des pages comptabilisées pour tous les comptes concernés.

Le format des rapports varie en fonction de l'administration de la comptabilité des copieurs et des imprimantes.

Lorsque "Individuel" est sélectionné pour la gestion du nombre de copies/impressions.

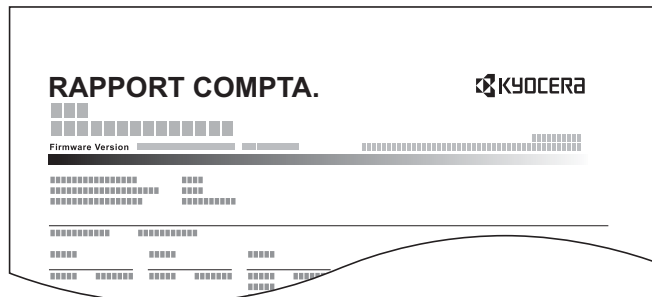

1 Préparer le papier.

Vérifier que le magasin contient du papier Letter ou A4.

2 Afficher l'écran.

Touche [**Menu Système/Compteur**] > [**Nom d'utilisateur/Comptabilisation des travaux**] > [**Param compta. travaux**]



REMARQUE

Si l'écran d'authentification utilisateur s'affiche, entrer un nom d'utilisateur et un mot de passe de connexion, puis sélectionner [**Connexion**]. Il est nécessaire de se connecter à l'aide des droits administrateur. Le nom d'utilisateur et le mot de passe de connexion par défaut sont les suivants.

Nom du modèle	Nom connexion util.	Mot de passe d'accès
ECOSYS M2735dw	3500	3500
ECOSYS M2640idw	4000	4000

3 Imprimer le rapport.

[**Impr. rapport compteurs**] > [**Oui**]

Le rapport de comptabilité est imprimé.

Utilisation de la comptabilité des travaux

Cette section explique les procédures de configuration de la comptabilité des travaux.

Connexion/déconnexion

Si la comptabilité des travaux est activée, un écran de saisie de l'ID de compte s'affiche lors de chaque utilisation de la machine.

Connexion

Lorsque l'écran pour la saisie des codes de compte de la machine s'affiche, procéder comme suit.

- 1 Saisir l'ID de compte à l'aide des touches numériques > [Connexion]



REMARQUE

- En cas d'erreur de saisie, sélectionner la touche [**Effacer**] et recommencer la saisie.
- Si l'ID de compte ne correspond pas à celui enregistré, un signal audio est généré et la connexion échoue. Entrer l'ID de compte correct.
- La sélection de [**Vérifiez le compteur**] permet de vérifier le nombre de pages imprimées et le nombre de pages numérisées.

Lorsque l'écran de saisie de l'ID utilisateur et du mot de passe s'affiche

Si l'administration des connexions d'utilisateurs est activée, l'écran de saisie de l'ID utilisateur et du mot de passe s'affiche. Saisir un nom d'utilisateur et un mot de passe de connexion valides. Si l'utilisateur a déjà enregistré les informations de compte, la saisie de l'ID de compte est ignorée.

➔ [Ajout d'un utilisateur \(liste utilisateur local\) \(page 9-7\)](#)

- 2 Effectuer les autres opérations.

Déconnexion

Une fois les opérations terminées, sélectionner la touche [**Authentification/Logout**] pour revenir à l'écran de saisie de l'ID de compte.

Paramètres utilisateur inconnu

ID trav. inconnu

Cette fonction spécifie le comportement pour le traitement des travaux envoyés avec des noms d'utilisateur ou ID utilisateur inconnus ou non envoyés. Si l'ID utilisateur est désactivé et la Comptabilité des travaux activée, procéder comme suit si l'ID de compte est inconnu.

Les éléments suivants sont disponibles.

Élément	Description
Autoriser	L'impression du travail est autorisée.
Refuser	L'impression du travail est autorisée.

1 Afficher l'écran.

- 1 Touche **[Menu Système/Compteur]** > **[Nom d'utilisateur/Comptabilisation des travaux]**



REMARQUE

Si l'écran d'authentification utilisateur s'affiche, entrer un nom d'utilisateur et un mot de passe de connexion, puis sélectionner **[Connexion]**. Il est nécessaire de se connecter à l'aide des droits administrateur. Le nom d'utilisateur et le mot de passe de connexion par défaut sont les suivants.

Nom du modèle	Nom connexion util.	Mot de passe d'accès
ECOSYS M2735dw	3500	3500
ECOSYS M2640idw	4000	4000

- 2 **[Paramètres utilisateur inconnu]** > **[ID trav. inconnu]**

2 Configurer les paramètres.

Sélectionner **[Autoriser]** ou **[Refuser]**.

Enregistrement des informations pour un utilisateur dont l'ID est inconnu

Si des informations d'utilisateur sont enregistrées pour un utilisateur dont l'ID est inconnu, il est possible de vérifier les informations sur les écrans État tâche ou Historique des travaux. De plus, il est possible de limiter les fonctions disponibles.



REMARQUE

Cette fonction s'affiche lorsque [ID trav. inconnu] est réglé sur [Autoriser].

➔ [ID trav. inconnu \(page 9-50\)](#)

1 Afficher l'écran.

- 1 Touche [Menu Système/Compteur] > [Nom d'utilisateur/Comptabilisation des travaux]



REMARQUE

Si l'écran de saisie du nom d'utilisateur de connexion s'affiche durant les opérations, entrer un nom d'utilisateur et un mot de passe de connexion, puis sélectionner [Connexion]. Il est nécessaire de se connecter à l'aide des droits administrateur.



Le nom d'utilisateur et le mot de passe de connexion par défaut sont les suivants.

Nom du modèle	Nom connexion util.	Mot de passe d'accès
ECOSYS M2735dw	3500	3500
ECOSYS M2640idw	4000	4000

- 2 [Paramètres utilisateur inconnu] > [Propriété util.]

2 Entrer les informations de l'utilisateur.

Le tableau suivant décrit les informations utilisateur à enregistrer.

Élément	Description
Nom d'utilisateur	<p>Entrer le nom figurant dans la liste des utilisateurs (32 caractères maximum).</p> <p> REMARQUE Cet élément s'affiche lorsque l'administration des connexions d'utilisateur est activée.</p>
Nom de compte	<p>Ajouter un compte auquel appartient l'utilisateur. L'utilisateur ayant enregistré son nom de compte peut se connecter sans entrer d'ID de compte.</p> <p>➔ Aperçu de la comptabilité des travaux (page 9-33)</p> <p> REMARQUE</p> <ul style="list-style-type: none"> • Sélectionner [Menu] > [Recherche(Nom)] ou [Recherche(ID)] pour rechercher un compte par nom ou par ID. • Sélectionner [Menu] > [Trier (nom)] ou [Trier (ID)] pour trier la liste des comptes. • Cet élément s'affiche lorsque la comptabilité des travaux est activée.
Règles autorisation	<p>Définir l'autorité d'usage pour chaque utilisateur. Il est possible de limiter le niveau d'accès des options suivantes.</p> <p>Imprimante : Sélectionner si l'utilisation de la fonction d'impression de l'imprimante est interdite ou non.</p>

10 Dépannage

Ce chapitre aborde les sujets suivants :

Maintenance ordinaire	10-2
Nettoyage	10-2
Nettoyage de la glace d'exposition	10-2
Nettoyage du verre fendu	10-3
Nettoyage de l'intérieur de la machine	10-4
Remplacement de la cartouche de toner	10-7
Chargement du papier	10-10
Utilisation du Maintenance Menu	10-11
Dépannage	10-13
Résolution des dysfonctionnements	10-13
Dysfonctionnement de la machine	10-13
Problèmes avec l'image imprimée	10-16
Réponse aux messages	10-20
Réglage/Maintenance	10-31
Présentation de Réglage/Maintenance	10-31
Rafr. tambours	10-31
Résolution des bourrages papier	10-32
Indicateurs d'emplacement de bourrage	10-32
Retirer tout papier coincé dans le magasin 1	10-33
Retirer tout papier coincé dans le magasin 2	10-35
Retirer tout papier coincé dans le magasin 3	10-37
Retirer tout papier coincé dans le by-pass	10-39
Retirer tout papier coincé dans la machine	10-40
Retirer tout papier coincé dans le capot arrière	10-44
Retirer tout papier coincé dans le chargeur de documents	10-47

Maintenance ordinaire

Nettoyage

Nettoyer la machine régulièrement afin d'assurer une qualité d'impression optimale.



ATTENTION

pour des raisons de sécurité, toujours retirer la fiche du cordon d'alimentation de la prise de courant avant de nettoyer la machine.

Nettoyage de la glace d'exposition

Essuyer l'intérieur du chargeur de documents et la glace d'exposition à l'aide d'un chiffon doux imbibé d'alcool ou de détergent doux.



IMPORTANT

Ne pas utiliser de diluant ou de solvants organiques.

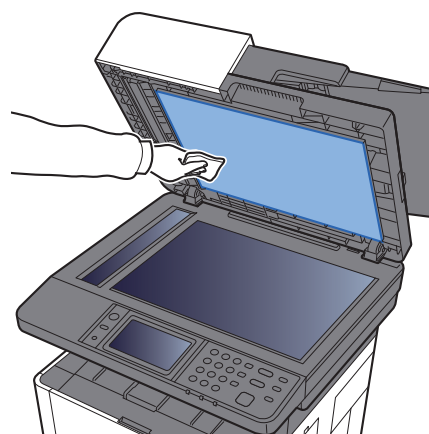
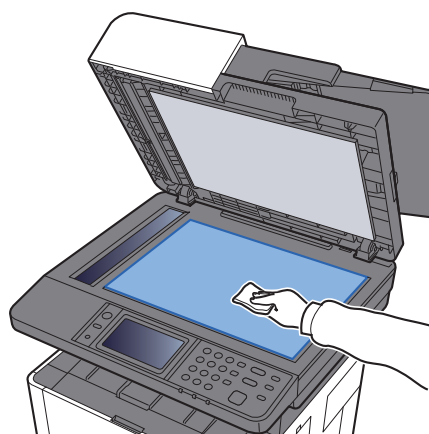

Nettoyage du verre fendu

Lors de l'utilisation du chargeur de documents, nettoyer la surface du verre fendu et le guide de lecture à l'aide du chiffon sec.



REMARQUE

La saleté sur le verre fendu ou le guide de lecture peut causer l'apparition de traces noires sur les impressions.

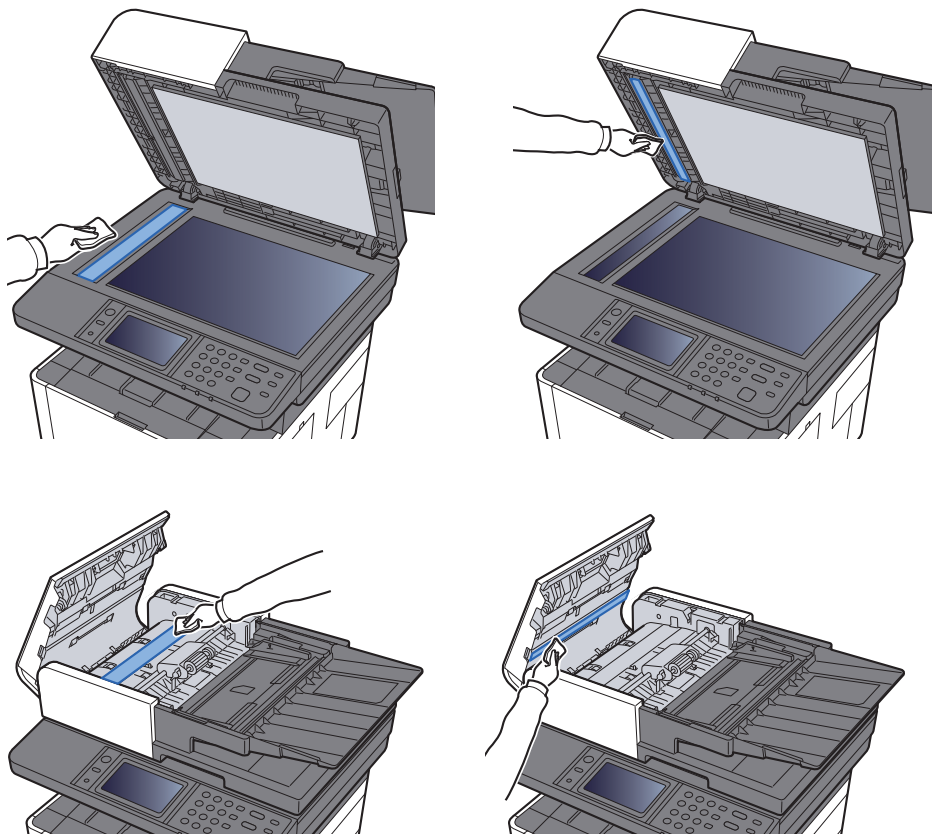

Nettoyage de l'intérieur de la machine

Pour maintenir une qualité d'impression optimale, nettoyer l'intérieur de la machine à chaque remplacement de la cartouche de toner et lorsque des lignes verticales apparaissent.

- 1 Ouvrir le capot avant.

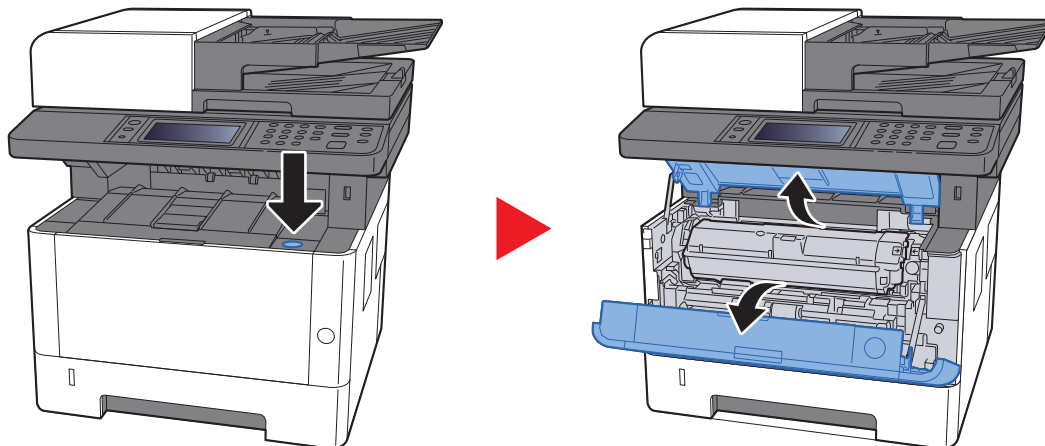

- 2 Soulever le développeur avec la cartouche de toner pour les sortir de la machine.

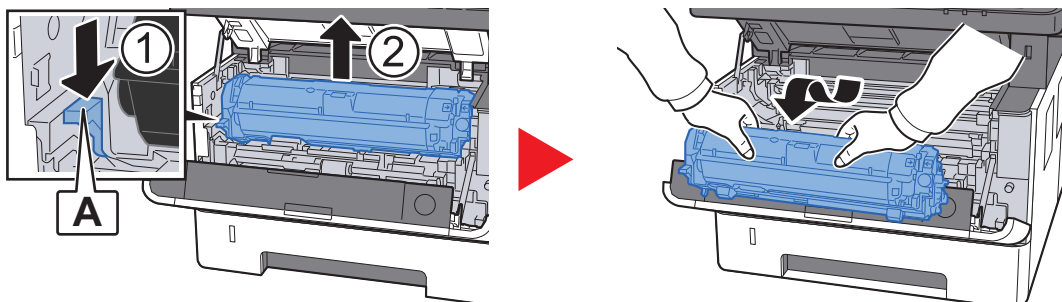

✔ **IMPORTANT**

Ne pas toucher le rouleau de développement ni lui faire subir des chocs. La qualité d'impression sera dégradée.

- 3 Placer le développeur avec la cartouche de toner à plat sur une surface propre et plane.

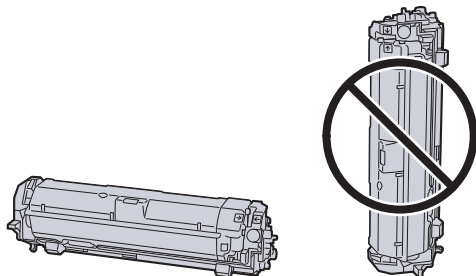

✔ **IMPORTANT**

Ne pas placer le développeur avec la cartouche sur le côté.

4 Retirer le tambour de la machine.

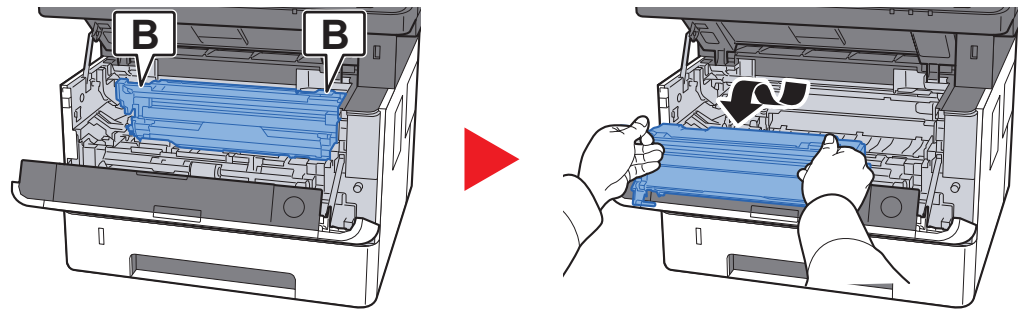

✔ IMPORTANT

Ne pas toucher le tambour ni lui faire subir des chocs. La qualité d'impression sera dégradée si le tambour est exposé à la lumière directe du soleil ou à une forte lumière.

5 Placer le tambour à plat sur une surface propre et plane.

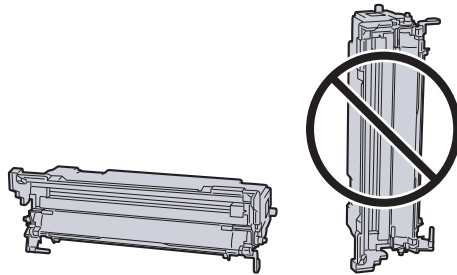

✔ IMPORTANT

Ne pas placer le tambour sur le côté.

6 Utiliser un chiffon propre sans peluches pour retirer la saleté et la poussière du rouleau de réglage métallique.

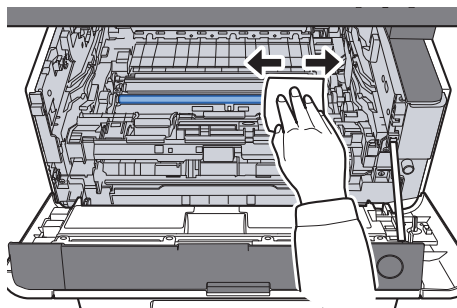

- 7 Sur le tambour, faire coulisser le dispositif de nettoyage du chargeur principal d'avant en arrière 2 ou 3 fois pour nettoyer le fil du chargeur.

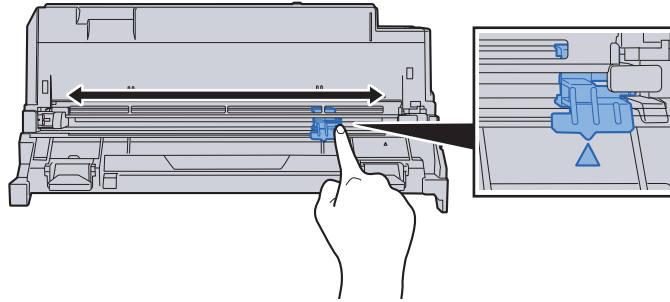

✔ **IMPORTANT**

- Avant d'utiliser le dispositif de nettoyage du chargeur pour la première fois, retirer le ruban qui maintient le bouton du dispositif de nettoyage du chargeur.
- Après le nettoyage, s'assurer de remettre le dispositif de nettoyage du chargeur dans sa position initiale (CLEANER HOME POSITION).

- 8 Une fois le nettoyage terminé, remettre le tambour dans sa position d'origine.

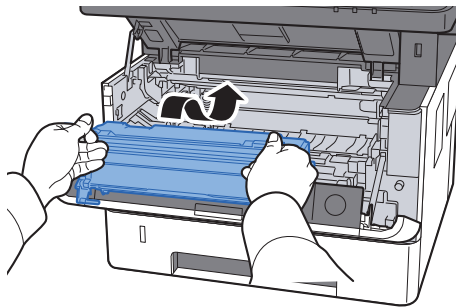

- 9 Remettre le développeur avec la cartouche de toner dans sa position, en alignant les guides aux deux extrémités avec les encoches dans la machine.

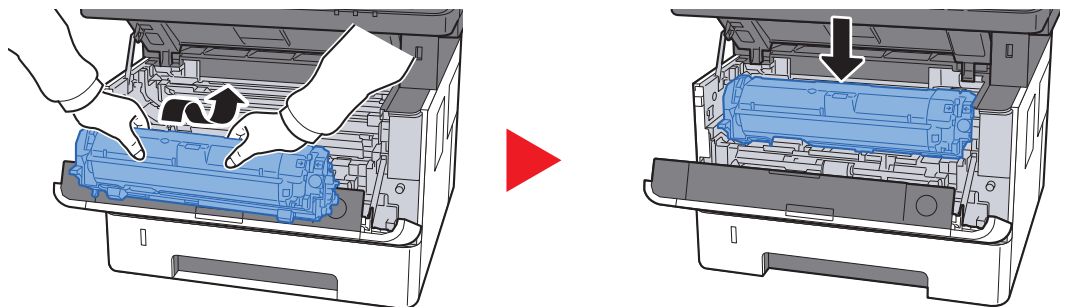

- 10 Refermer le capot avant.

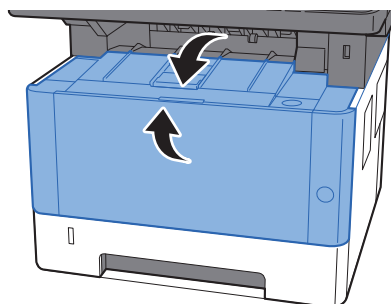

Remplacement de la cartouche de toner

Lorsque le toner est vide, le message suivant s'affiche, remplacer le toner.

"Toner vide."

Lorsque le toner est presque vide, le message suivant s'affiche. S'assurer de disposer d'une cartouche de toner neuve pour le remplacement.

"Toner bas. (Remplacer une fois vide)."

Fréquence de remplacement de la cartouche de toner

La durée de vie des cartouches de toner dépend de la quantité de toner nécessaire pour réaliser les travaux d'impression. Selon ISO/IEC 19752 et avec la fonction EcoPrint désactivée, la cartouche de toner possède les performances d'impression suivantes (pour du papier A4/Letter) :

ECOSYS M2735dw

Durée de vie de la cartouche de toner (pages imprimables)
3000 images

ECOSYS M2640idw

Durée de vie de la cartouche de toner (pages imprimables)
7200 images



REMARQUE

- Le nombre moyen d'images pouvant être imprimées avec les cartouches de toner fournies avec la machine est le suivant.
Pour ECOSYS M2735dw : 1000 images
Pour ECOSYS M2640idw : 3600 images
- Afin de préserver la qualité, nous recommandons d'utiliser les cartouches de toner Kyocera originales, qui sont soumises à de nombreux contrôles de qualité.



ATTENTION

Ne pas tenter d'incinérer les parties contenant du toner. Des étincelles dangereuses risquent de provoquer des brûlures.

Remplacement de la cartouche de toner

- 1 Ouvrir le capot avant.

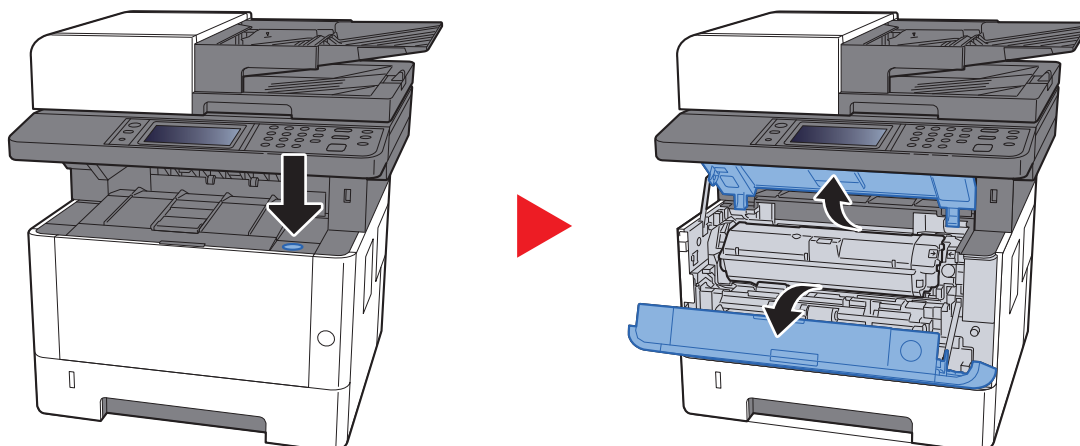

- 2 Déverrouiller la cartouche de toner.

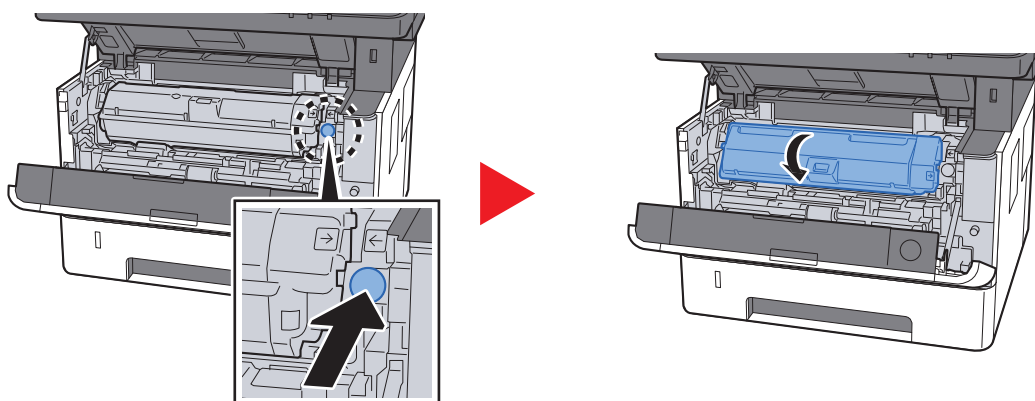

- 3 Retirer la cartouche de toner.

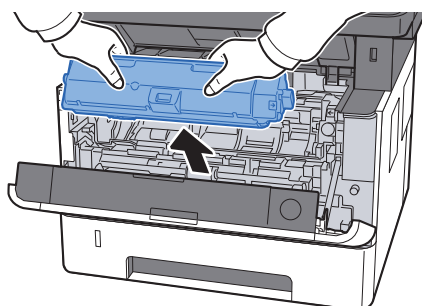

- 4 Placer les cartouches de toner dans le sachet en plastique.

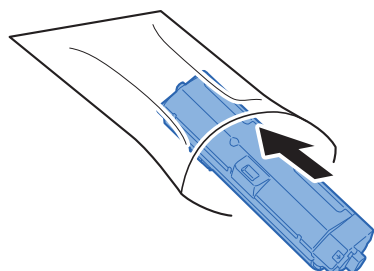

- 5 Retirer la cartouche de toner neuve de la boîte.

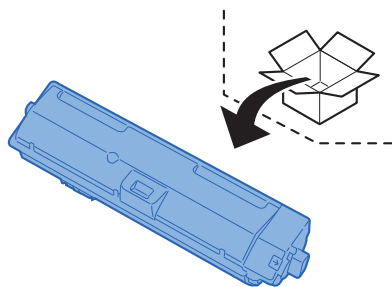

✔ **IMPORTANT**

Ne pas toucher les points indiqués ci-dessous.

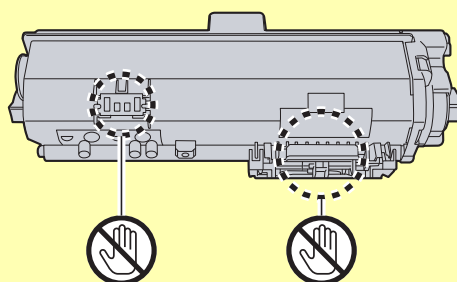

- 6 Agiter la cartouche de toner.

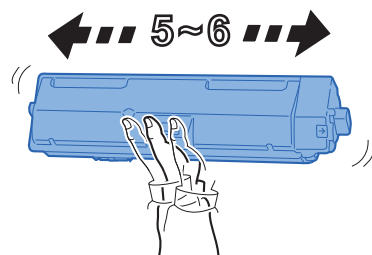

- 7 Installer la cartouche de toner.

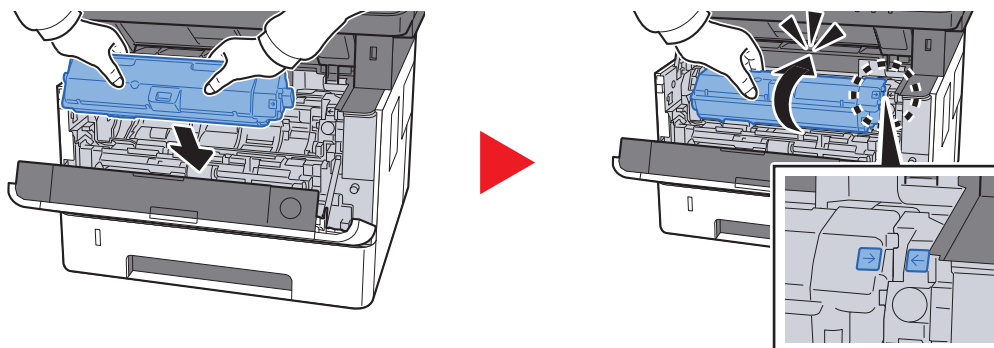

8 Refermer le capot avant.

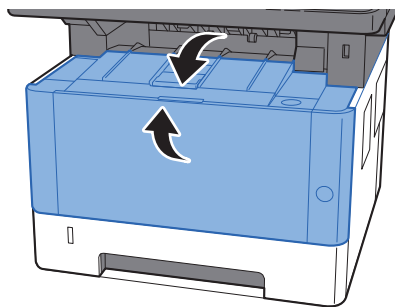

REMARQUE

- Si le capot avant ne ferme pas, vérifier que la nouvelle cartouche de toner est installée correctement.
- Renvoyer la cartouche de toner usagée au concessionnaire ou au service après-vente. Les cartouches de toner seront recyclés ou détruits conformément aux réglementations locales.

Chargement du papier

Lorsque le magasin # est vide, les messages suivants seront affichés.

« Ajoutez le papier suivant dans le magasin #. » (# est un numéro de magasin)

« Ajouter le papier suivant dans le bac MF. »

➔ [Chargement du papier \(page 3-2\)](#)

[Chargement du papier dans le by-pass \(page 5-7\)](#)



REMARQUE

Si [Aff. mess. config. papier] est réglé sur [Activé], l'écran de confirmation pour le paramètre du papier s'affichera lorsqu'un nouveau papier est réglé. Si un papier est modifié, sélectionner [Modifier] puis modifier les paramètres du papier.

➔ [Magasin 1 \(à 3\) \(page 8-10\)](#)

➔ [By-pass \(page 8-11\)](#)

Utilisation du Maintenance Menu

Il est possible d'utiliser le [Maintenance Menu] pour ajuster la position d'impression et la position de numérisation, et pour optimiser la qualité d'impression en fonction de l'altitude du lieu.

➔ Maintenance Menu User Guide

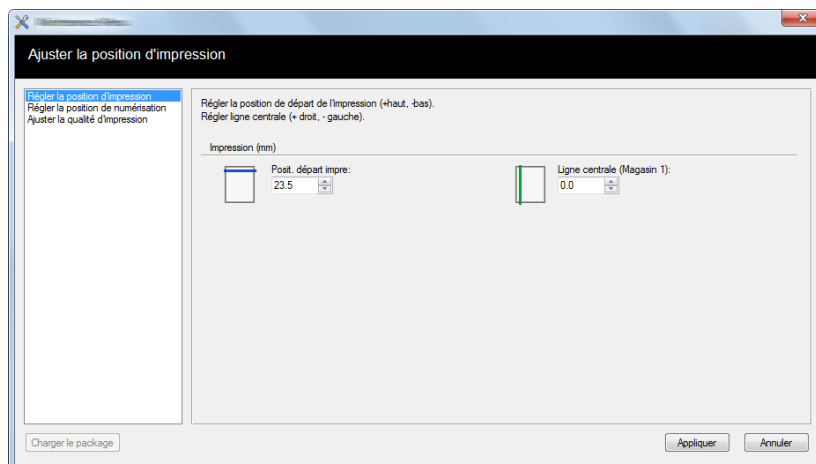

Élément		Description	
Ajuster la position d'impression	Position de démarrage de l'impression	Saisir ou sélectionner la position de départ de la marge supérieure pour l'impression. Valeur : 0 à 300 mm (par pas de 5 mm)	
	Ligne centrale	Saisir ou sélectionner la position de départ de la marge de gauche pour l'impression pour chaque source papier disponible. Ce paramètre est disponible pour chaque magasin lorsque des chargeurs de papier en option sont installés. Valeur : -25 à 25 mm (par pas de 5 mm)	
Ajuster la position de numérisation	Platine	Position de démarrage de la numérisation	Saisir ou sélectionner la position de départ de numérisation de la marge supérieure pour la glace d'exposition. Valeur : -45 à 45 mm (par pas de 5 mm)
		Ligne centrale	Saisir ou sélectionner la position de départ de numérisation de la marge de gauche pour la glace d'exposition. Valeur : -50 à 50 mm (par pas de 5 mm)
	Processeur de documents	Position de démarrage de la numérisation	Avec un chargeur de document installé, saisir ou sélectionner les position de départ de numérisation de la marge supérieure pour l'avant et l'arrière. Valeur : -25 à 25 mm (par pas de 5 mm)
		Posit. fin numér.	Avec un chargeur de document installé, saisir ou sélectionner les position de fin de numérisation de la marge inférieure pour l'avant et l'arrière. Valeur : -25 à 25 mm (par pas de 5 mm)
		Ligne centrale	Avec un chargeur de document installé, saisir ou sélectionner les position de départ de numérisation de la marge de gauche pour l'avant et l'arrière. Valeur : -50 à 50 mm (par pas de 5 mm)

Élément		Description
Ajuster la qualité d'impression	Réglage de la charge du tambour	Lorsque la qualité d'impression est détériorée, la sortie du chargeur principal peut être modifiée pour rétablir la qualité d'impression. Valeur : 1 à 7
	Réglage de l'altitude	Si la machine est utilisée à une altitude égale ou supérieure à 1000 m et que la qualité d'impression est détériorée, le paramètre de l'altitude peut être utilisé pour rétablir la qualité d'impression. Valeur : Normal, 1001 - 2000m, 2001 - 3000m, 3001 - 3500m
	Rafraîchissement du tambour	Effectuer le rafraîchissement du tambour lorsque les images présentes des traces avec des lignes blanches.

Dépannage

Résolution des dysfonctionnements

Le tableau ci-dessous fournit des recommandations générales de résolution des problèmes.

En cas de problème avec la machine, consulter les vérifications et effectuer les procédures décrites dans les pages suivantes. Si le problème persiste, contacter le technicien de maintenance.



REMARQUE



Le numéro de série sera nécessaire pour nous contacter.
Pour vérifier le numéro de série, se reporter à la section suivante :

- ➔ [Écran pour les informations sur l'appareil \(page 2-16\)](#)
- [Dysfonctionnement de la machine \(page 10-13\)](#)

Dysfonctionnement de la machine

Lorsque les dysfonctionnements suivants de la machine se produisent, prendre les mesures appropriées.

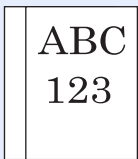
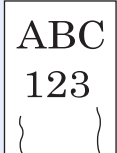
Problème	Vérifications	Actions correctives	Page de référence
L'écran ne répond pas lorsque la machine est sous tension.	Vérifier le cordon d'alimentation.	Raccorder correctement les deux extrémités du cordon d'alimentation.	page 2-9
Aucune copie n'est produite lorsque j'appuie sur la touche [Départ].	Un message s'affiche-t-il sur l'écran ?	Déterminer la réponse appropriée au message et prendre les mesures adéquates.	page 10-20
	La machine est-elle en mode veille ?	Appuyer sur la touche [Économie D'Énergie].	page 2-33
Des feuilles vierges sont éjectées. 	Les originaux ont-ils été chargés correctement ?	Lors de la mise en place des originaux sur la glace d'exposition, les positionner face dessous et les aligner sur les plaques d'indication du format de l'original.	page 5-3
	—	Placer les originaux face dessus dans le processeur de document.	page 5-4
	—	Vérifier les paramètres du logiciel applicatif.	—
Les bourrages papier sont fréquents.	Le papier a-t-il été chargé correctement ?	Charger le papier correctement.	page 3-4
	—	Modifier l'orientation du papier de 180 degrés.	page 3-4
	Le type de papier est-il pris en charge ? Le papier est-il en bon état ?	Retirer le papier, le retourner et le recharger.	page 3-4
	Le papier est-il tuilé, plié ou froissé ?	Remplacer le papier par du papier neuf.	page 3-4
	Des feuilles ou des morceaux de papier sont-ils coincés dans la machine ?	Retirer le papier coincé.	page 10-32

Problème	Vérifications	Actions correctives	Page de référence
<p>Au moins 2 feuilles sont superposées lors de l'éjection (alimentation multiple)</p> 	—	Charger le papier correctement.	page 3-2
<p>Les impressions sont froissées.</p> 	Le papier a-t-il été chargé correctement ?	Charger le papier correctement.	page 3-4
	—	Modifier l'orientation du papier de 180 degrés.	page 3-2
	Le papier est-il humide ?	Remplacer le papier par du papier neuf.	page 3-4
<p>Les impressions sont tuilées.</p> 	—	Retourner le papier dans le magasin ou changer l'orientation de 180 degrés par rapport à la position du papier.	page 3-2
	Le papier est-il humide ?	Remplacer le papier par du papier neuf.	page 3-4
Je ne parviens pas à installer le pilote d'imprimante.	Essayez-vous d'installer le pilote en utilisant un nom d'hôte avec le Wi-Fi ou Wi-Fi Direct activés ?	Spécifiez une adresse IP au lieu d'un nom d'hôte.	—
Impossible d'imprimer.	La machine est-elle branchée ?	Brancher le cordon d'alimentation sur une prise de courant.	—
	La machine est-elle sous tension ?	Mettre la machine sous tension.	page 2-10
	Le câble USB et le câble réseau sont-ils connectés ?	Brancher le câble USB et le câble réseau correctement.	page 2-8
	Le travail d'impression a-t-il été mis en pause ?	Reprendre l'impression.	page 7-10
<p>Impression impossible avec la mémoire USB. Mémoire USB non reconnue.</p>	L'hôte USB est-il verrouillé ?	Sélectionner [Déverrouiller] dans les paramètres de l'hôte USB.	page 8-39
	—	Vérifier que la mémoire USB est bien branché dans la machine.	—
Lorsque « Auto-IP » est réglé sur [Activé] , l'adresse IP n'est pas assignée automatiquement.	La valeur saisie pour l'adresse IP de TCP/IP(v4) est-elle différente de « 0.0.0.0 » ?	Saisir « 0.0.0.0 » pour l'adresse IP de TCP/IP(v4).	page 2-24

Problème	Vérifications	Actions correctives	Page de référence
Impossible d'envoyer via SMB.	Le câble réseau est-il branché ?	Brancher le câble réseau correctement.	page 2-8
	Les paramètres réseau de l'équipement ont-ils été configurés correctement ?	Configurer les paramètres TCP/IP correctement.	page 8-32
	Les paramètres de partage de dossier ont-ils été configurés correctement ?	Vérifier les paramètres de partage et les privilèges d'accès dans les propriétés du dossier.	page 3-11
	Le protocole SMB a-t-il été réglé sur [Activé] ?	Régler le protocole SMB sur [Activé] .	page 8-33
	Le paramètre [Nom d'hôte] a-t-il été entré correctement ? *1	Vérifier le nom de l'ordinateur auquel les données sont envoyées.	page 5-26
	Le paramètre [Chemin] a-t-il été entré correctement ?	Vérifier le nom de partage du dossier partagé.	page 5-26
	Le paramètre [Utilisateur Nom User] a-t-il été entré correctement ? *1 *2	Vérifier le nom de domaine et le nom d'utilisateur de connexion.	page 5-26
	Le même nom de domaine a-t-il été utilisé pour les paramètres [Nom d'hôte] et [Utilisateur Nom User] ?	Supprimer le nom de domaine et la barre oblique arrière ("\") du paramètre [Utilisateur Nom User] .	page 5-26
	Le paramètre [Mot de passe de connexion] a-t-il été entré correctement ?	Vérifier le mot de passe de connexion.	page 5-26
	Les exceptions du pare-feu Windows ont-elles été configurées correctement ?	Configurer correctement les exceptions du Pare-feu Windows.	page 3-14
	Les réglages de l'heure pour l'équipement, le serveur du domaine et l'ordinateur de destination des données diffèrent-ils ?	Régler l'équipement, le serveur du domaine et l'ordinateur de destination des données à la même heure.	—
	L'écran affiche-t-il Erreur d'envoi ?	Se reporter à la section Réponse à l'erreur d'envoi .	page 10-28
Envoi par e-mail impossible.	La limite de taille d'envoi par e-mail est-elle définie dans le serveur SMTP enregistré sur la machine ?	Vérifier que la valeur limite est saisie pour "Lim. taille e-mail" du paramètre [E-mail] dans Command Center RX et modifier la valeur si nécessaire.	page 2-59
La machine émet de la vapeur dans la zone autour de la fente d'éjection du papier.	Vérifiez si la température de la pièce est basse ou si du papier humide a été utilisé.	Selon l'environnement d'impression et les conditions du papier, la chaleur générée pendant l'impression peut entraîner l'évaporation de l'humidité du papier et la vapeur émise peut sembler de la fumée. Cela n'est pas un problème et vous pouvez continuer à imprimer. Si la vapeur vous préoccupe, augmentez la température de la pièce ou remplacez la papier par un papier neuf et sec.	—

*1 Il est aussi possible d'entrer un nom d'ordinateur complet comme nom d'hôte (par exemple, pc001.abcdnet.com).

*2 Il est aussi possible d'entrer les noms de connexion d'utilisateur aux formats suivants :



Nom_domaine/nom_utilisateur (par exemple, abcdnet/james.smith)

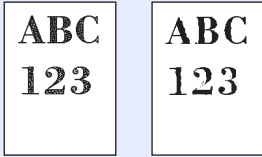
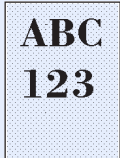
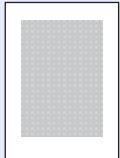

Nom_utilisateur@nom_domaine (par exemple, james.smith@abcdnet)

Problèmes avec l'image imprimée

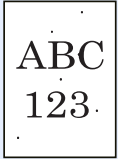
Lorsque les problèmes suivants se produisent sur l'image imprimée, prendre les mesures appropriées.

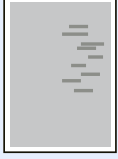
Problème	Vérifications	Actions correctives	Page de référence
Les images imprimées sont trop claires. 	Le papier est-il humide ?	Remplacer le papier par du papier neuf.	page 3-2
	La densité a-t-elle été modifiée ?	Sélectionner le niveau de densité approprié.	page 6-11 page 8-45
	Le toner est-il réparti uniformément dans la cartouche de toner ?	Secouer plusieurs fois la cartouche de toner horizontalement.	page 10-7
	Le mode EcoPrint est-il activé ?	Désactiver le mode [EcoPrint] .	page 8-18
	Le développeur et le tambour sont-ils installés correctement ?	Installer correctement le développeur et le tambour.	page 10-4
	—	S'assurer que le paramètre de type de papier est correct pour le papier utilisé.	page 8-10
	—	Exécuter [Rafr. tambours] .	page 10-31
Les images imprimées sont trop sombres bien que l'arrière-plan de l'original numérisé soit blanc. 	La densité a-t-elle été modifiée ?	Sélectionner le niveau de densité approprié.	page 6-11 page 8-45
	—	Exécuter [Rafr. tambours] .	page 10-31
	—	Sélectionner la touche [Menu Système/Compteur] > [Réglage/Maintenance] > [Param. service] > [MC] puis augmenter la valeur de réglage. Augmentez la valeur d'ajustement de 1 niveau à la fois à partir de la valeur actuelle. Si aucune amélioration n'est constatée après l'augmentation de 1 niveau, augmenter à nouveau de 1 niveau. Si aucune amélioration n'est constatée, diminuer de 1 niveau par rapport au réglage original. Si aucune amélioration n'est constatée après la diminution de 1 niveau, diminuer à nouveau de 1 niveau. S'il n'y a toujours aucune amélioration, remettre le paramètre à sa valeur d'origine.	—
Les copies présentent un motif moiré (les points sont groupés en motifs et ne sont pas alignés uniformément). 	L'original est-il une photo imprimée ?	Définir l'image de l'original sur [Photo] .	page 6-19
	—	Lors de la copie Régler [Netteté] sur une valeur de [-1] à [-3].	page 6-20
	—	Lors de la copie Sélectionner la touche [Menu Système/Compteur] > [Copier] > [Action lecture chargeur doc.] , puis régler sur [Priorité qualité] .	page 8-22

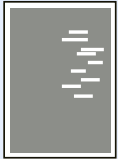
Problème	Vérifications	Actions correctives	Page de référence
Les textes ne sont pas clairement imprimés. 	La qualité image choisie pour l'original est-elle appropriée ?	Sélectionner la qualité de l'image appropriée.	page 6-19
	—	Lors de la copie Régler [Netteté] sur une valeur de [+1] à [+3].	page 6-20
Des points noirs apparaissent sur les parties blanches de l'arrière-plan de l'image. 	Le support de l'original ou la glace d'exposition sont-ils sales ?	Nettoyer le support de l'original ou la glace d'exposition.	page 10-2
	—	Exécuter [Rafr. tambours].	page 10-31
	—	Sélectionner la touche [Menu Système/Compteur] > [Réglage/Maintenance] > [Param. service] > [MC] puis augmenter la valeur de réglage. Augmentez la valeur d'ajustement de 1 niveau à la fois à partir de la valeur actuelle. Si aucune amélioration n'est constatée après l'augmentation de 1 niveau, augmenter à nouveau de 1 niveau. S'il n'y a toujours aucune amélioration, remettre le paramètre à sa valeur d'origine.	—
Les images imprimées sont confuses. 	La machine est-elle utilisée dans des conditions de forte humidité ou en présence de changements rapides d'humidité ou de température ?	Utiliser la machine dans une environnement ayant une humidité appropriée.	—
	—	Exécuter [Rafr. tambours].	page 10-31
Les images imprimées sont décalées. 	Les originaux ont-ils été positionnés correctement ?	Lors de la mise en place des originaux sur la glace d'exposition, les aligner sur les plaques d'indication du format de l'original.	page 5-3
	—	Lors de la mise en place d'originaux dans le processeur de document, aligner les guides de largeur avant de positionner les originaux.	page 5-4
	Le papier a-t-il été chargé correctement ?	Vérifier la position des guides de largeur du papier.	page 3-4
Des lignes horizontales irrégulières apparaissent sur l'image. 	—	Sélectionner la touche [Menu Système/Compteur] > [Réglage/Maintenance] > [Param. service] > [MC] puis augmenter la valeur de réglage. Augmentez la valeur d'ajustement de 1 niveau à la fois à partir de la valeur actuelle. Si aucune amélioration n'est constatée après l'augmentation de 1 niveau, augmenter à nouveau de 1 niveau. S'il n'y a toujours aucune amélioration, remettre le paramètre à sa valeur d'origine.	—

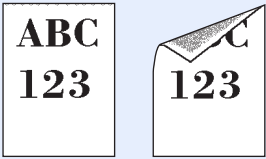
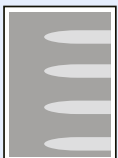
Problème	Vérifications	Actions correctives	Page de référence
<p>L'altitude est supérieure ou égale à 1000 m et des lignes blanches horizontales irrégulières apparaissent sur l'image.</p> 	—	Sélectionner la touche [Menu Système/Compteur] > [Réglage/Maintenance] > [Param. service] > [Réglage de l'altitude], et régler à un niveau d'altitude supérieur au réglage actuel.	—
<p>L'altitude est supérieure ou égale à 1000 m et des points apparaissent sur l'image.</p> 	—	Sélectionner la touche [Menu Système/Compteur] > [Réglage/Maintenance] > [Param. service] > [Réglage de l'altitude], et régler à un niveau d'altitude supérieur au réglage actuel.	—
<p>Les impressions présentent des lignes verticales.</p> 	Le verre fendu est-il sale ?	Nettoyez le verre fendu.	page 10-3
	—	Nettoyer le chargeur à l'intérieur de la machine.	page 10-4
<p>Saleté sur le bord supérieur ou l'arrière du papier.</p> 	L'intérieur de la machine est-il sale ?	Nettoyer l'intérieur de la machine.	page 10-4
<p>Une partie de l'image est périodiquement terne ou présent des lignes blanches.</p> 	—	Ouvrir, puis refermer le capot avant.	—
	—	Exécuter [Rafr. tambours].	page 10-31
	—	Sélectionner la touche [Menu Système/Compteur] > [Réglage/Maintenance] > [Param. service] > [MC] puis diminuer la valeur de réglage. Diminuer la valeur de réglage de 1 niveau à la fois à partir de la valeur actuelle. Si aucune amélioration n'est constatée après la diminution de 1 niveau, diminuer à nouveau de 1 niveau. S'il n'y a toujours aucune amélioration, remettre le paramètre à sa valeur d'origine.	—

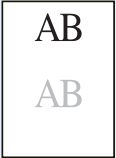
Problème	Vérifications	Actions correctives	Page de référence
<p>L'image précédente reste et se retrouve légèrement sur l'impression.</p> 	—	<p>S'assurer que le paramètre de type de papier est correct pour le papier utilisé.</p> <p>Sélectionner la touche [Menu Système/Compteur] > [Réglage/Maintenance] > [Param. service] > [MC] puis augmenter la valeur de réglage. Augmentez la valeur d'ajustement de 1 niveau à la fois à partir de la valeur actuelle. Si aucune amélioration n'est constatée après l'augmentation de 1 niveau, augmenter à nouveau de 1 niveau. S'il n'y a toujours aucune amélioration, remettre le paramètre à sa valeur d'origine.</p>	<p>page 8-17</p> <p>—</p>

Réponse aux messages

Si l'un des messages suivants s'affiche sur l'écran tactile ou sur l'ordinateur, suivre la procédure correspondante.



REMARQUE

Le numéro de série sera nécessaire pour nous contacter.

Pour vérifier le numéro de série, se reporter à la section suivante :

➔ [Vérification du numéro de série de l'équipement \(page i\)](#)

Message	Vérifications	Actions correctives	Page de référence
---------	---------------	---------------------	-------------------

A

Ajouter le papier suivant dans le bac MF.	Le format de papier sélectionné correspond-il au format de papier chargé dans la source de papier spécifiée.	Appuyer sur [Continuer] pour continuer l'impression. Appuyer sur [Annuler] pour annuler le travail.	—
	Le magasin indiqué est-il vide ?	Charger du papier. Appuyer sur [Sélection du papier] pour sélectionner une autre source de papier. Appuyer sur [Continuer] pour imprimer sur le papier dans la source de papier actuellement sélectionnée.	page 3-2
Ajoutez le papier suivant dans le magasin #.	Le magasin indiqué est-il vide ?	Charger du papier. Appuyer sur [Sélection du papier] pour sélectionner une autre source de papier. Appuyer sur [Continuer] pour imprimer sur le papier dans la source de papier actuellement sélectionnée.	page 3-2
Avertissement de mémoire insuffisante.	—	Impossible de lancer le travail. Réessayer plus tard.	—

B

Boîte introuvable.	—	La boîte spécifiée ne peut pas être trouvée. Le travail est annulé. Sélectionner [Fin].	—
Bourrage papier.	—	En cas d'incident papier, la machine s'arrête et son emplacement est indiqué sur l'écran. Laisser la machine sous tension et suivre les instructions pour éliminer le bourrage papier.	page 10-32

C

Cartouche toner pas installée correctement.	La cartouche de toner et le développeur sont-ils installés correctement ?	Installer correctement la cartouche de toner et le développeur.	page 10-4
Ce compte utilisateur est verrouillé.	—	Contactez l'administrateur. Le travail est annulé. Sélectionner [Fin].	—
Cette carte ID est déjà enregistrée pour un autre utilisateur.	—	La carte ID a déjà été enregistrée. Changer de carte ID.	—

Message	Vérifications	Actions correctives	Page de référence
Cette mémoire n'est pas formatée. Cela va être formaté. Êtes-vous sûr ?	La mémoire amovible est-elle formatée par cette machine ?	Exécuter [Formater] sur cette machine.	page 7-11
Connexion impossible	—	Ce message apparaît lorsque la connexion Wi-Fi ou Wi-Fi Direct n'a pas été complétée. Vérifier les paramètres et vérifier l'état du signal.	—
Connexion serveur d'authentification impossible.*¹	—	Réglez l'heure de la machine conformément à l'heure du serveur.	page 2-23
	—	Vérifier le nom de domaine.	page 9-2
	—	Vérifier le nom d'hôte.	page 9-2
	—	Vérifier l'état de connexion avec le serveur.	—
Connexion serveur impossible.	—	Vérifier l'état de connexion avec le serveur.	—
Conso. marque inconnue instal. PC	Les spécifications régionales de la cartouche de toner installée correspondent-elles à celles de la machine ?	Installer la cartouche spécifiée.	—



D

Défaillance de la machine.	—	Une erreur interne s'est produite. Noter le code d'erreur affiché sur l'écran et contacter le technicien.	—
-----------------------------------	---	---	---

E

Échec de spécification de compta.trav.*¹	—	Échec de spécification de comptabilité des travaux lors du traitement externe du travail. Le travail est annulé. Sélectionner [Fin] .	—
Échec de stockage données rétention trav.	—	Le travail est annulé. Sélectionner [Fin] . Espace libre insuffisant sur la boîte des travaux. Imprimer ou supprimer des données provenant de la boîte des travaux et relancer le travail.	—
Enregistrer avec Google Cloud Print. Êtes-vous sûr ?	—	Le message s'affiche lorsque cette machine reçoit la demande d'enregistrement pour Google Cloud Print. Sélectionner la touche [Oui] pour enregistrer l'imprimante comme dispositif Google Cloud Print. Sélectionner la touche [Non] pour annuler l'enregistrement.	—
Erreur carte mémoire.	—	Une erreur s'est produite sur carte mémoire. Le travail est annulé. Sélectionner [Fin] . 04 : Espace insuffisant sur la carte mémoire pour effectuer l'opération. Déplacer les données ou supprimer les données inutiles.	—



Message	Vérifications	Actions correctives	Page de référence
Erreur d'activation.	—	Éteignez, puis rallumez l'appareil. Si l'erreur existe, contacter l'administrateur.	page 2-10
Erreur d'envoi.* ¹	—	Une erreur s'est produite lors de la transmission. Le travail est annulé. Sélectionner [Fin] . Se reporter à la section Réponse à l'erreur d'envoi pour connaître le code d'erreur et les actions correctives.	page 10-28
Erreur de mémoire amovible.	L'écriture est-elle effectuée sur une mémoire amovible interdite ?	Une erreur s'est produite sur la mémoire amovible. Le travail est arrêté. Sélectionner [Fin] . Les codes d'erreur possibles et leur signification sont les suivants. 01 : Connecter une mémoire amovible sur laquelle il est possible d'écrire.	—
	—	Une erreur s'est produite sur la mémoire amovible. Le travail est arrêté. Sélectionner [Fin] . Les codes d'erreur possibles et leur signification sont les suivants. 01 : La quantité de données pouvant être sauvegardées simultanément a été dépassée. Redémarrer le système ou mettre la machine hors/sous tension. Si l'erreur persiste, la mémoire amovible n'est pas compatible avec la machine. Utiliser la mémoire amovible formatée par cette machine. Si la mémoire amovible ne peut pas être formatée, elle est endommagée. Connecter une mémoire amovible compatible.	—
Erreur disque RAM.	—	Une erreur s'est produite sur le disque RAM. Le travail est annulé. Sélectionner [Fin] . Les codes d'erreur possibles et leur signification sont les suivants. 04 : Espace insuffisant sur le disque RAM. Si le disque RAM en option est installé, augmenter la taille du disque RAM en modifiant le paramètre Disque RAM dans le menu système.  REMARQUE La plage du format du disque RAM peut être augmentée en sélectionnant [Priorité imprimante] dans Mémoire option.	page 8-40
Erreur KPDL.* ¹	—	Une erreur PostScript s'est produite. Le travail est annulé. Sélectionner [Fin] .	—
Erreur système.	—	Une erreur système s'est produite. Suivre les instructions sur l'écran.	—
Exécution de la fonction de sécurité...	—	Exécution de la fonction de sécurité. Veuillez patienter.	—

Message	Vérifications	Actions correctives	Page de référence
ID d'utilisateur ou mot de passe incorrect.*1	—	Le nom d'utilisateur de connexion ou le mot de passe était incorrect lors du traitement externe du travail. Le travail est annulé. Sélectionner [Fin] .	—
ID de compte incorrect.*1	—	L'ID de compte était incorrect lors du traitement externe du travail. Le travail est annulé. Sélectionner [Fin] .	—
Impossible d'imprimer le nombre de copies spécifié.*1	—	<p>Une seule copie est disponible. Appuyer sur [Continuer] pour continuer l'impression. Appuyer sur [Annuler] pour annuler le travail.</p> <p>La machine peut reproduire les mêmes originaux en réglant les paramètres suivants :</p> <ul style="list-style-type: none"> • Décocher [Disque RAM] dans l'onglet [Paramètres de périphérique] des propriétés de l'imprimante. <p> REMARQUE</p> <p>Si [Disque RAM] a été décoché, cocher à nouveau [Disque RAM] après l'impression. Dans le cas contraire, la vitesse d'impression peut être réduite.</p>	—
	Voulez-vous imprimer les données stockées dans la mémoire USB ?	<p>Une seule copie est disponible. Appuyer sur [Continuer] pour continuer l'impression. Appuyer sur [Annuler] pour annuler le travail.</p> <p>La machine peut reproduire les mêmes originaux en réglant les paramètres suivants :</p> <ul style="list-style-type: none"> • Réduire le nombre de copies à imprimer à la fois. <p>De plus, la machine peut reproduire les mêmes originaux en réglant les paramètres suivants :</p> <ul style="list-style-type: none"> • Sélectionner [Priorité copie] pour Mémoire en option dans le Menu système. <p> REMARQUE</p> <p>Avant de modifier le réglage de la Mémoire en option, contacter l'administrateur.</p>	—
Impossible de lire les données de cette carte ID.	—	<p>Durant le processus d'enregistrement, les informations de carte ID n'ont pas été lues correctement. Passer à nouveau la carte ID sur la partie du lecteur de carte ID.</p> <p>Si le même message apparaît, la carte ID peut ne pas être compatible avec ce produit. Changer de carte ID.</p>	—

Message	Vérifications	Actions correctives	Page de référence
Impossible de traiter ce travail.* ¹	—	Ce travail a été annulé car il est restreint par l'autorisation utilisateur ou la comptabilité des tâches. Sélectionner [Fin] .	—
Impression R. V. impossible sur le papier suivant.* ¹	Un type ou un format de papier ne pouvant pas être imprimé en recto verso a-t-il été sélectionné ?	Sélectionner [Sélection du papier] pour sélectionner le papier disponible. Sélectionner [Continuer] pour imprimer sans utiliser la fonction recto verso.	page 6-12

L

La carte SD n'est pas formatée.	La carte SD est-elle formatée par cette machine ?	Sélectionner une option de formatage dans le menu système, sous [Paramètres communs] .	page 8-21
Le capot est ouvert.	Un capot est-il ouvert ?	Refermer le capot affiché sur l'écran.	—
Le fabricant rejette toute responsabilité quant aux dégâts causés par un toner non original.	La cartouche de toner installée est-elle de notre marque ?	Nous ne sommes pas responsables des dommages causés par l'utilisation de fournitures de tiers dans cette machine. Pour continuer, sélectionner [Suivant] .	—
Le périph. ne peut pas être connecté car les conn. autorisées seraient dépassées.	—	Libérer la connexion de tout périphérique mobile inutilisé ou définir un délai de déconnexion automatique de la machine pour déconnecter les périphériques mobiles.	—
Le plateau interne est plein.	—	Retirer du papier du plateau interne. Appuyer sur [Continuer] pour reprendre l'impression. Appuyer sur [Annuler] pour annuler le travail.	—
Le point d'accès pas été détecté.	—	Vérifier si le point d'accès a été configuré correctement.	—
Le récepteur téléphonique est décroché.	—	Raccrocher le récepteur.	—
Le verre fendu doit être nettoyé.	—	Nettoyez le verre fendu.	page 10-3
Limite de boîte dépassée.* ¹	[Fin] s'affiche-t-il sur l'écran ?	La boîte spécifiée est pleine et il n'est plus possible de stocker des données ; le travail est annulé. Sélectionner [Fin] . Imprimer ou supprimer des données provenant de la boîte et relancer le travail.	—
Limite de compta.trav. dépassée.	Le nombre maximum d'impressions limité par la comptabilité des tâches est-il dépassé ?	Le nombre d'impressions est supérieur au nombre limité par la comptabilité des tâches. Impossible d'imprimer. Le travail est annulé. Sélectionner [Fin] .	—

Message	Vérifications	Actions correctives	Page de référence
M			
Mémoire amovible pleine.*¹	—	Le travail est annulé. Sélectionner [Fin]. Espace insuffisant dans la mémoire amovible. Supprimer les fichiers inutiles.	—
Mémoire pleine.*¹	Voulez-vous envoyer l'image numérisée au PC ou stocker l'image dans la machine ?	Opération impossible car la mémoire est insuffisante. Si [Fin] est disponible uniquement, sélectionner [Fin]. Le travail est annulé. La machine peut reproduire les mêmes originaux en réglant les paramètres suivants : <ul style="list-style-type: none"> • Diminuer [Qualité de l'image] pour [Format de fichier]. De plus, la machine peut reproduire les mêmes originaux en réglant les paramètres suivants : <ul style="list-style-type: none"> • Sélectionner [Normal] pour Mémoire en option dans le Menu système.  REMARQUE Avant de modifier le réglage de la Mémoire en option, contacter l'administrateur.	page 6-24
	Voulez-vous imprimer les données à partir du PC ?	Impossible de continuer car la mémoire est saturée. Appuyer sur [Continuer] pour imprimer les pages numérisées. L'impression ne peut pas être traitée totalement. Appuyer sur [Annuler] pour annuler le travail. La machine peut reproduire les mêmes originaux en réglant les paramètres suivants : <ul style="list-style-type: none"> • Sélectionner [Activé] pour Paramètre disque RAM dans le Menu système, puis diminuer la taille du disque RAM. • Sélectionner [Priorité imprim.] pour Mémoire en option dans le Menu système.  REMARQUE Avant de modifier le réglage du Paramètre disque RAM ou de la Mémoire en option, contacter l'administrateur.	—

Message	Vérifications	Actions correctives	Page de référence
Mémoire scanner pleine.*¹	—	<p>Numérisation impossible car la mémoire du scanner est insuffisante. Une seule copie des pages numérisées est disponible. Sélectionner [Continuer] pour imprimer, envoyer ou stocker les pages numérisées. Appuyer sur [Annuler] pour annuler le travail d'impression.</p> <p>La machine peut reproduire les mêmes originaux en réglant les paramètres suivants :</p> <ul style="list-style-type: none"> • Réduire le nombre d'originaux à numériser à la fois. De plus, la machine peut reproduire les mêmes originaux en réglant les paramètres suivants : • Sélectionner [Priorité copie] pour Mémoire en option dans le Menu système. <p> REMARQUE Avant de modifier le réglage de la Mémoire en option, contacter l'administrateur.</p>	—
Mot de passe de boîte incorrect.	—	Le mot de passe de boîte était incorrect lors du traitement externe du travail. Le travail est annulé. Sélectionner [Fin] .	—

N

Nombre maximum de pages numérisées.	Le nombre de numérisations possibles est-il dépassé ?	Une seule copie des pages numérisées est disponible. Sélectionner [Continuer] pour imprimer, envoyer ou stocker les pages numérisées. Sélectionner [Annuler] pour annuler l'impression, l'envoi ou le stockage.	—
Non reconnu.	—	S'assurer que la carte ID a été enregistrée.	Card Authentication Kit(B) Operation Guide

P

Préparation...	—	La machine est en cours d'ajustement pour maintenir sa qualité. Veuillez patienter.	—
-----------------------	---	---	---

R

Rafraîch. tambour en cours...	—	La machine est en cours d'ajustement pour maintenir sa qualité. Veuillez patienter.	—
Réglage...	—	La machine est en cours d'ajustement pour maintenir sa qualité. Veuillez patienter.	—

Message	Vérifications	Actions correctives	Page de référence
Remplacer MK.	—	Le remplacement des pièces du kit de maintenance est nécessaire toutes les 100 000 pages imprimées et nécessite une révision de la part d'un technicien. Contacter le service d'assistance.	—
Remplacez originaux et utilisez [Continuer].	—	Retirer les originaux du chargeur de documents, les remettre dans l'ordre d'origine puis les remettre en place. Appuyer sur [Continuer] pour reprendre l'impression. Appuyer sur [Annuler] pour annuler le travail.	—
Retirez les originaux du chargeur de doc.	Des originaux ont-ils été laissés dans le chargeur de documents ?	Retirer les originaux du chargeur de documents.	—

S

Surcharge d'impression.	—	Avertissement. Mémoire imprimante insuffisante. Le travail a été mis en pause. Redémarrage du travail. Sélectionner [Continuer].	—
-------------------------	---	--	---

T

Tâches d'envoi dépassées.	—	Le nombre de travaux a dépassé la limite autorisée pour les transmissions différées. Sélectionner [Fin]. Le travail est annulé. Attendre que la transmission différée soit effectuée ou l'annuler, puis relancer le travail.	—
Température basse. Réglez temp. pièce.	—	Ajuster la température et l'humidité de la pièce.	—
Température élevée. Réglez temp. pièce.	—	Ajuster la température et l'humidité de la pièce.	—
Toner bas. (Remplacer une fois vide.)	—	La cartouche de toner devra être bientôt remplacée. Préparer une nouvelle cartouche de toner.	—
Toner vide.	—	Remplacer la cartouche de toner.	page 10-7





V

Vous ne pouvez pas utiliser cette boîte.	—	Impossible d'utiliser la boîte spécifiée. Le travail est annulé. Sélectionner [Fin].	—
--	---	--	---

*1 Lorsque Correction d'erreur auto est réglé sur [Activé], le traitement reprend automatiquement au bout d'un délai défini. Pour plus de détails sur Correction d'erreur auto, se reporter à :

➔ [Correction d'erreur auto \(page 8-44\)](#)

Réponse à l'erreur d'envoi

Code d'erreur	Message	Actions correctives	Page de référence
1101	Échec d'envoi de l'e-mail.	Vérifier le nom d'hôte du serveur SMTP sur Command Center RX.	page 2-59
	Échec d'envoi par FTP.	Vérifier le nom d'hôte du FTP.	page 5-29
	Échec d'envoi par SMB.	Vérifier le nom d'hôte de SMB.	page 5-26
1102	Échec d'envoi par SMB.	Vérifier les paramètres SMB. <ul style="list-style-type: none"> Nom d'utilisateur et mot de passe de connexion  REMARQUE Si l'expéditeur est un utilisateur du domaine, spécifier le nom de domaine. <ul style="list-style-type: none"> Nom d'hôte Chemin 	page 5-26
	Échec d'envoi de l'e-mail.	Vérifier les points suivants sur Command Center RX. <ul style="list-style-type: none"> Nom d'utilisateur et mot de passe de connexion SMTP Nom d'utilisateur et mot de passe de connexion POP3 Lim. taille e-mail 	page 2-59
	Échec d'envoi par FTP.	Vérifier les paramètres FTP. <ul style="list-style-type: none"> Nom d'utilisateur et mot de passe de connexion  REMARQUE Si l'expéditeur est un utilisateur du domaine, spécifier le nom de domaine. <ul style="list-style-type: none"> Chemin Autorisation de partage de dossier du destinataire 	page 5-29
1103	Échec d'envoi par SMB.	Vérifier les paramètres SMB. <ul style="list-style-type: none"> Nom d'utilisateur et mot de passe de connexion  REMARQUE Si l'expéditeur est un utilisateur du domaine, spécifier le nom de domaine. <ul style="list-style-type: none"> Chemin Autorisation de partage de dossier du destinataire 	page 5-26
	Échec d'envoi par FTP.	Vérifier les paramètres FTP. <ul style="list-style-type: none"> Chemin Autorisation de partage de dossier du destinataire 	page 5-29
1104	Échec d'envoi de l'e-mail.	Vérifier l'adresse e-mail.  REMARQUE Si l'adresse est rejetée par le domaine, il est impossible d'envoyer l'e-mail.	page 5-24

Code d'erreur	Message	Actions correctives	Page de référence
1105	Échec d'envoi par SMB.	Sélectionner [Activé] dans les paramètres SMB sur Command Center RX.	page 2-53
	Échec d'envoi de l'e-mail.	Sélectionner [Activé] dans les paramètres SMTP sur Command Center RX.	page 2-59
	Échec d'envoi par FTP.	Sélectionner [Activé] dans les paramètres FTP sur Command Center RX.	page 2-53
1106	Échec d'envoi de l'e-mail.	Vérifier l'adresse d'expéditeur pour SMTP sur Command Center RX.	page 2-59
1131	Échec d'envoi par FTP.	Sélectionner [Activé] dans les paramètres du protocole sur Command Center RX.	page 8-38
1132	Échec d'envoi de l'e-mail.	Vérifier les points suivants sur le serveur SMTP. <ul style="list-style-type: none"> • L'option SMTP over SSL est-elle disponible ? • Le cryptage est-il disponible ? 	Se reporter au Command Center RX User Guide.
	Échec d'envoi par FTP.	Vérifier les points suivants sur le serveur FTP. <ul style="list-style-type: none"> • FTPS est-il disponible ? • Le cryptage est-il disponible ? 	—
2101	Échec d'envoi par SMB.	Vérifier les paramètres réseau et SMB. <ul style="list-style-type: none"> • Le câble réseau est connecté. • Le concentrateur ne fonctionne pas correctement. • Le serveur ne fonctionne pas correctement. • Nom d'hôte et adresse IP • Numéro de port 	—
	Échec d'envoi par FTP.	Vérifier les paramètres réseau et FTP. <ul style="list-style-type: none"> • Le câble réseau est connecté. • Le concentrateur ne fonctionne pas correctement. • Le serveur ne fonctionne pas correctement. • Nom d'hôte et adresse IP • Numéro de port 	—
	Échec d'envoi de l'e-mail.	Vérifier le réseau et Command Center RX. <ul style="list-style-type: none"> • Le câble réseau est connecté. • Le concentrateur ne fonctionne pas correctement. • Le serveur ne fonctionne pas correctement. • Nom du serveur POP3 de l'utilisateur POP3 • Nom de serveur SMTP 	page 2-59

Code d'erreur	Message	Actions correctives	Page de référence
2102 2103	Échec d'envoi par FTP.	Vérifier le réseau. <ul style="list-style-type: none"> Le câble réseau est connecté. Le concentrateur ne fonctionne pas correctement. Le serveur ne fonctionne pas correctement. 	—
		Vérifier les points suivants sur le serveur FTP. <ul style="list-style-type: none"> FTP est-il disponible ? Le serveur ne fonctionne pas correctement. 	—
	Échec d'envoi de l'e-mail.	Vérifier le réseau. <ul style="list-style-type: none"> Le câble réseau est connecté. Le concentrateur ne fonctionne pas correctement. Le serveur ne fonctionne pas correctement. 	—
2201 2202 2203 2231	Échec d'envoi de l'e-mail. Échec d'envoi par FTP. Échec d'envoi par SMB.	Vérifier le réseau. <ul style="list-style-type: none"> Le câble réseau est connecté. Le concentrateur ne fonctionne pas correctement. Le serveur ne fonctionne pas correctement. 	—
2204	Échec d'envoi de l'e-mail.	Vérifier la limite de taille d'e-mail dans les paramètres SMTP sur Command Center RX.	page 2-59
3101	Échec d'envoi de l'e-mail.	Vérifier les méthodes d'authentification de l'expéditeur et du destinataire.	—
	Échec d'envoi par FTP.	Vérifier le réseau. <ul style="list-style-type: none"> Le câble réseau est connecté. Le concentrateur ne fonctionne pas correctement. Le serveur ne fonctionne pas correctement. 	—
3201	Échec d'envoi de l'e-mail.	Vérifier la méthode d'authentification d'utilisateur SMTP du destinataire.	—
0007 4201 4701 5101 5102 5103 5104 7101 7102 7103 720f	—	Mettre la machine hors tension, puis à nouveau sous tension. Si cette erreur se produit plusieurs fois, noter le code d'erreur affiché et contacter le représentant de service.	page 2-10
9181	—	L'original lu est supérieur au nombre de pages maximum de 999. Envoyer les pages supplémentaires séparément.	—

Réglage/Maintenance

Présentation de Réglage/Maintenance

Si un problème d'image se présente et qu'un message indiquant d'exécuter le menu réglage ou maintenance s'affiche, exécuter Réglage/Maintenance dans le menu système.

Le tableau suivant énumère les éléments pouvant être exécutés.

Élément	Description	Page de référence
Rafr. tambours	Supprimer le flou de l'image et les points blancs sur l'impression.	page 10-31

Rafr. tambours

Supprimer le flou de l'image et les points blancs sur l'impression.



REMARQUE

Cette opération n'est pas possible en cours d'impression. Elle doit être exécutée une fois l'impression terminée.

- 1 Afficher l'écran.
Touche **[Menu Système/Compteur]** > **[Réglage/Maintenance]** > **[Rafr. tambours]**
- 2 Exécuter le rafraîchissement du tambour.
Sélectionner **[Départ]**. "Rafraîch. tambour" démarre.

Résolution des bourrages papier

En cas d'incident papier, l'écran tactile affiche le message "Bourrage papier." et la machine s'arrête. Procéder comme suit pour éliminer le bourrage.

Indicateurs d'emplacement de bourrage

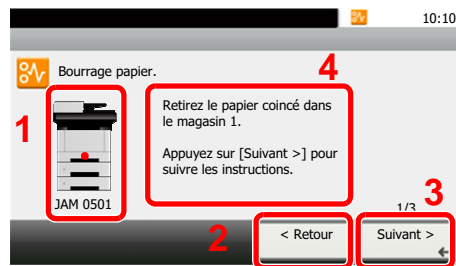

- 1 Affiche l'emplacement d'un bourrage papier.
- 2 Affiche l'étape précédente.
- 3 Affiche l'étape suivante.
- 4 Affiche la procédure de retrait.

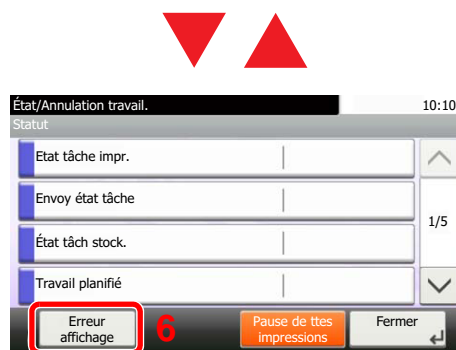

- 5 La sélection de la touche **[Statut/Annul. Job]** affiche **[En attente]**. La sélection de **[En attente]** affiche l'écran d'état et permet de vérifier l'état des travaux.
- 6 Sélectionner **[Afficher erreur]** pour revenir à l'aide sur le bourrage papier.

Si un bourrage papier se produit, l'emplacement du bourrage sera affiché sur l'écran tactile avec les instructions pour la résolution.

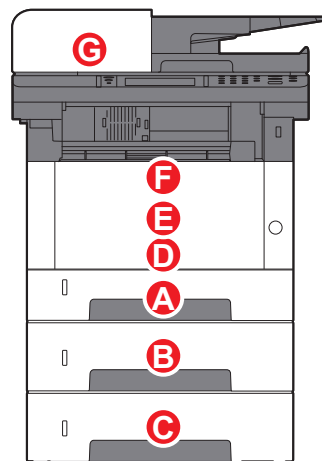
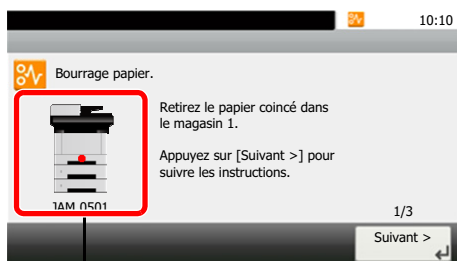

Indicateur d'emplacement de bourrage	Emplacement du bourrage papier	Page de référence
A	Magasin 1	page 10-33
B	Magasin 2	page 10-35
C	Magasin 3	page 10-37
D	By-pass	page 10-39
E	À l'intérieur de la machine	page 10-40
F	Capot arrière	page 10-44
G	Chargeur de documents	page 10-47

Retirer tout papier coincé dans le magasin 1

ATTENTION

- Ne pas réutiliser le papier récupéré après le brouillage.
- Si le papier a été déchiré pendant le retrait, veiller à retirer tous les morceaux de papier restant à l'intérieur de la machine. Ces derniers sont susceptibles de provoquer un autre incident papier.

- 1 Tirer le magasin 1 jusqu'à ce qu'il se bloque.

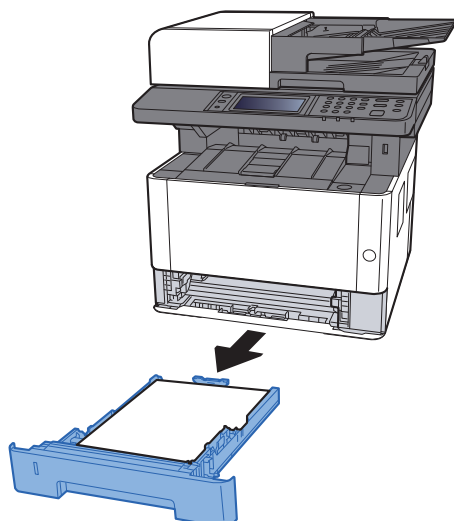

- 2 Retirer le papier coincé.

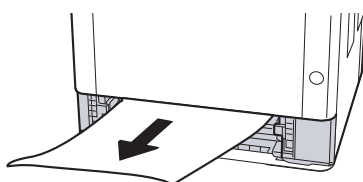

- 3 Remettre le magasin 1 en place.

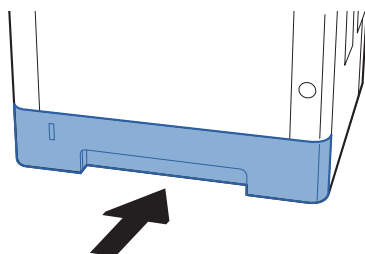

4 Ouvrir le capot avant.

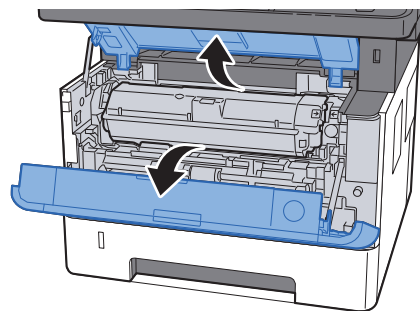
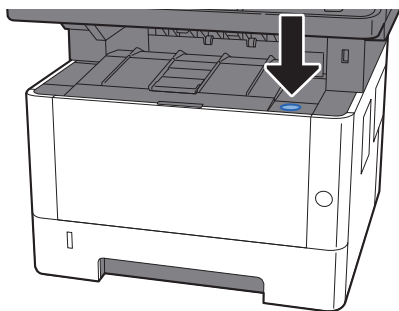

5 Refermer le capot avant.

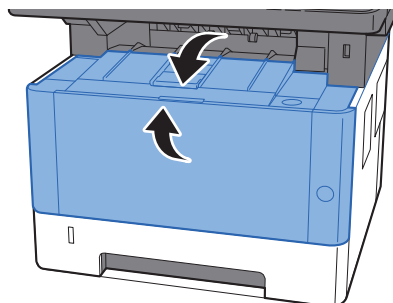

Retirer tout papier coincé dans le magasin 2

ATTENTION

- Ne pas réutiliser le papier récupéré après le brouillage.
- Si le papier a été déchiré pendant le retrait, veiller à retirer tous les morceaux de papier restant à l'intérieur de la machine. Ces derniers sont susceptibles de provoquer un autre incident papier.

- 1 Tirer le magasin 2 jusqu'à ce qu'il se bloque.

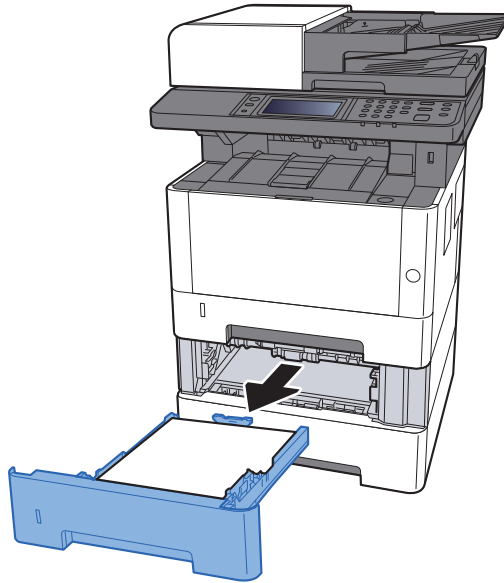

- 2 Retirer le papier coincé.

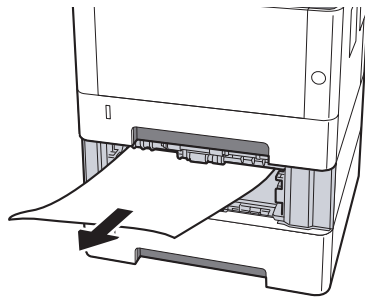

- 3 Remettre le magasin 2 en place.

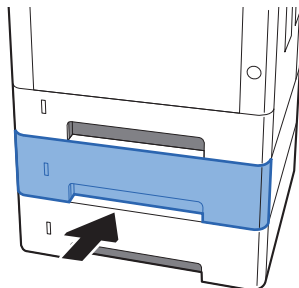

4 Ouvrir le capot avant.

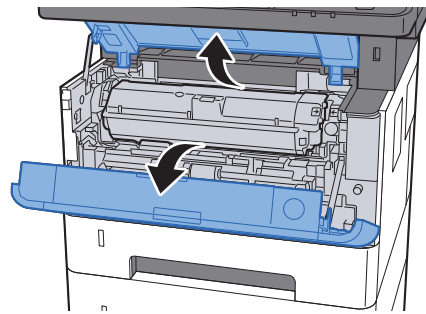
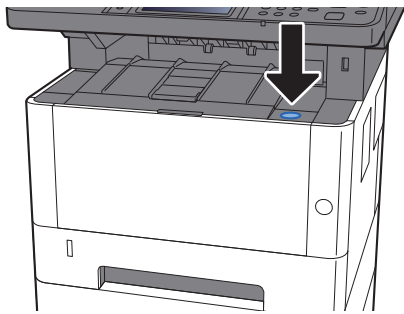

5 Refermer le capot avant.

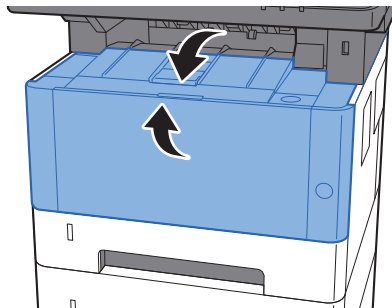

Retirer tout papier coincé dans le magasin 3

ATTENTION

- Ne pas réutiliser le papier récupéré après le brouillage.
- Si le papier a été déchiré pendant le retrait, veiller à retirer tous les morceaux de papier restant à l'intérieur de la machine. Ces derniers sont susceptibles de provoquer un autre incident papier.

- 1 Tirer le magasin 3 jusqu'à ce qu'il se bloque.

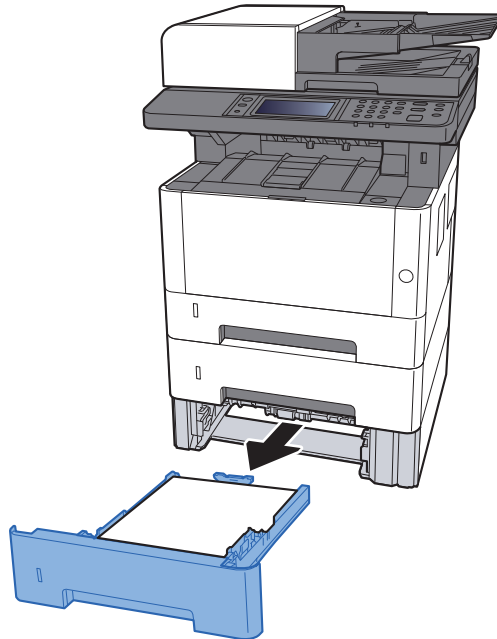

- 2 Retirer le papier coincé.

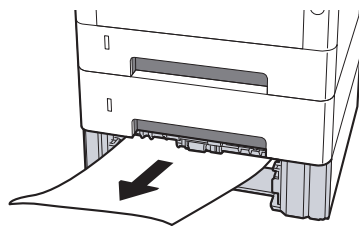

- 3 Remettre le magasin 3 en place.

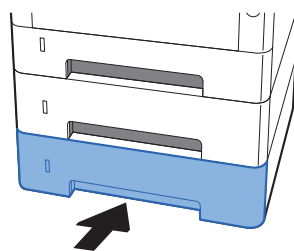

4 Ouvrir le capot avant.

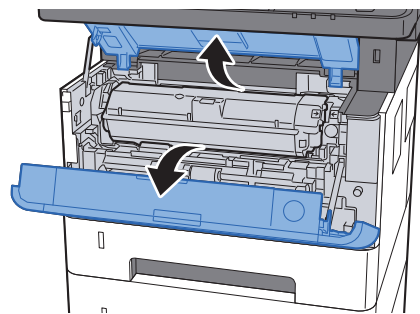
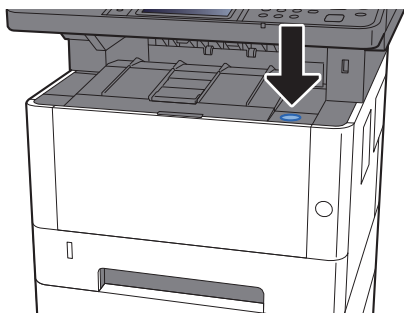

5 Refermer le capot avant.

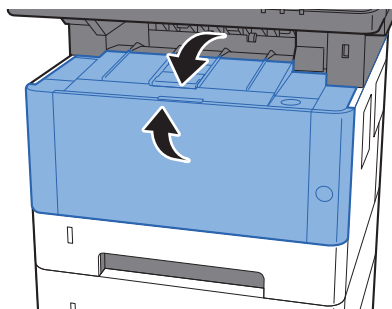

Retirer tout papier coincé dans le by-pass

ATTENTION

- Ne pas réutiliser le papier récupéré après le brouillage.
- Si le papier a été déchiré pendant le retrait, veiller à retirer tous les morceaux de papier restant à l'intérieur de la machine. Ces derniers sont susceptibles de provoquer un autre incident papier.

1 Retirer le papier coincé.

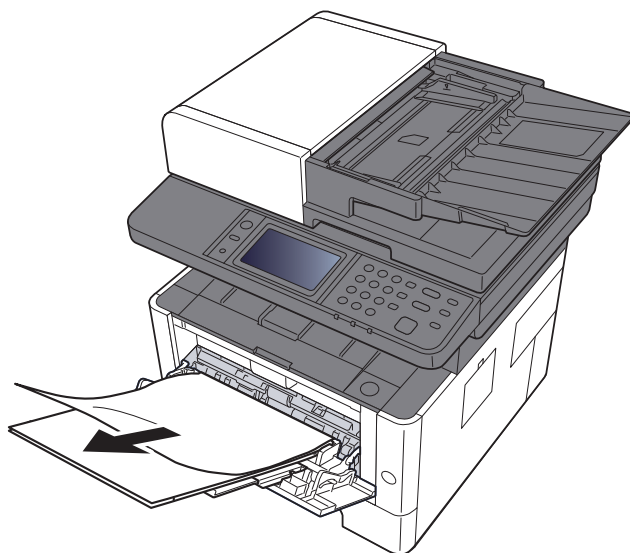

2 Retirer tout le papier.

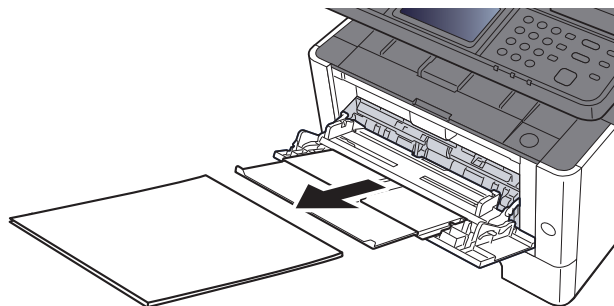

3 Recharger le papier.

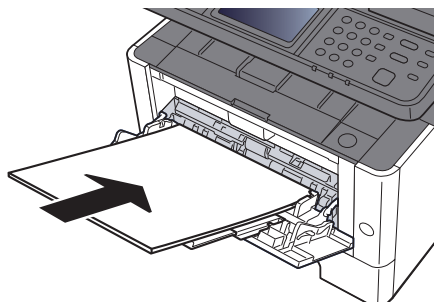

Retirer tout papier coincé dans la machine

ATTENTION

- Ne pas réutiliser le papier récupéré après le brouillage.
- Si le papier a été déchiré pendant le retrait, veiller à retirer tous les morceaux de papier restant à l'intérieur de la machine. Ces derniers sont susceptibles de provoquer un autre incident papier.

- 1 Tirer le magasin 1 jusqu'à ce qu'il se bloque.

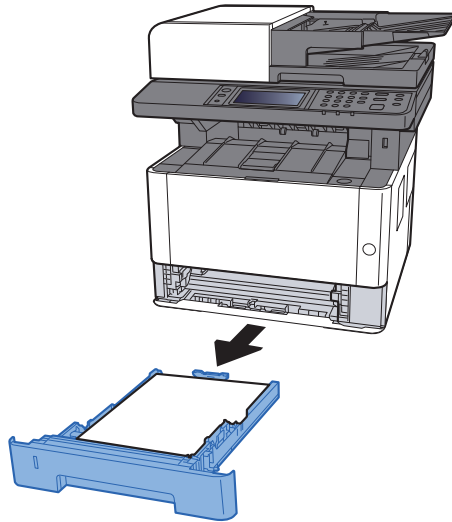

- 2 Retirer le papier coincé.

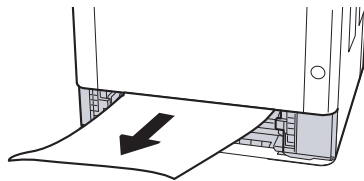

- 3 Remettre le magasin 1 en place.

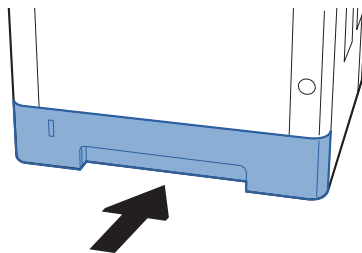

4 Ouvrir le capot avant.

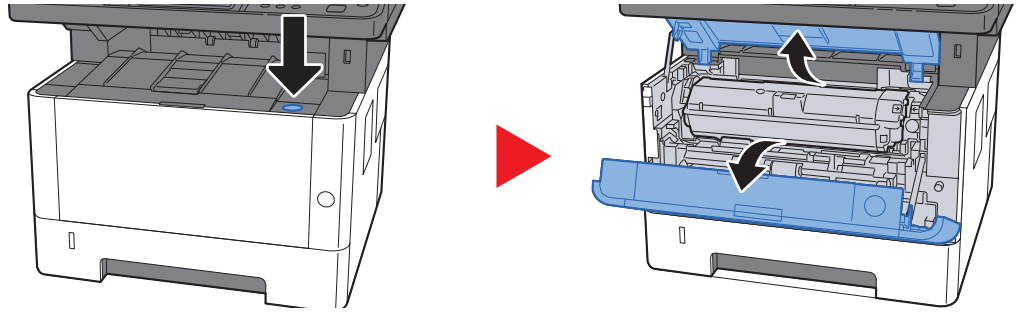

5 Soulever le développeur avec la cartouche de toner pour les sortir de la machine.

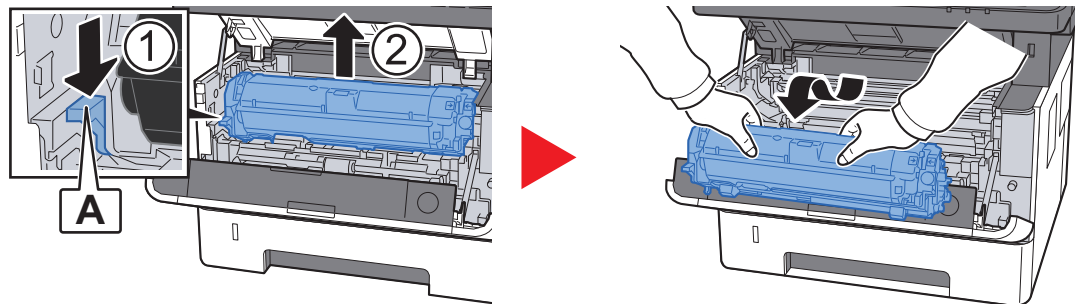

✔ IMPORTANT

Ne pas toucher le rouleau de développement ni lui faire subir des chocs. La qualité d'impression sera dégradée.

6 Placer le développeur avec la cartouche de toner à plat sur une surface propre et plane.

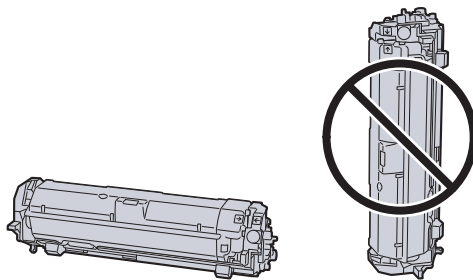

✔ IMPORTANT

Ne pas placer le développeur avec la cartouche sur le côté.

7 Retirer le tambour de la machine.

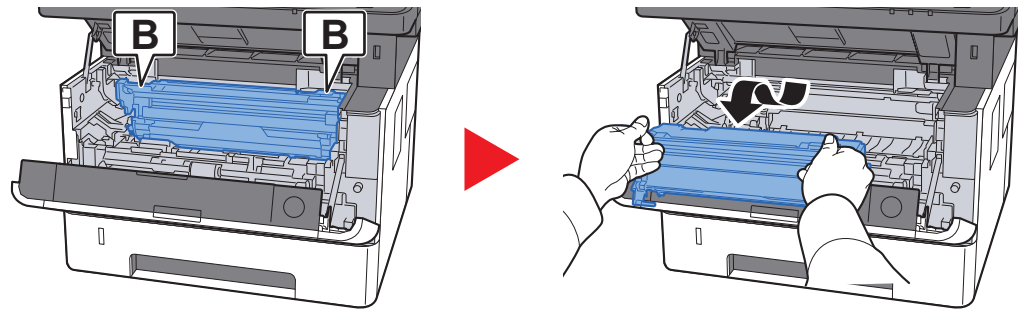

✔ IMPORTANT

- L'unité de fusion à l'intérieur de la machine est chaude. Ne pas la toucher, sous peine de brûlures.
- Ne pas toucher le tambour ni lui faire subir des chocs. La qualité d'impression sera dégradée si le tambour est exposé à la lumière directe du soleil ou à une forte lumière.

8 Placer le tambour à plat sur une surface propre et plane.

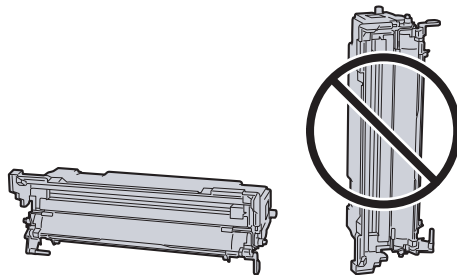

✔ IMPORTANT

Ne pas placer le tambour sur le côté.

9 Ouvrir le capot d'alimentation (C).

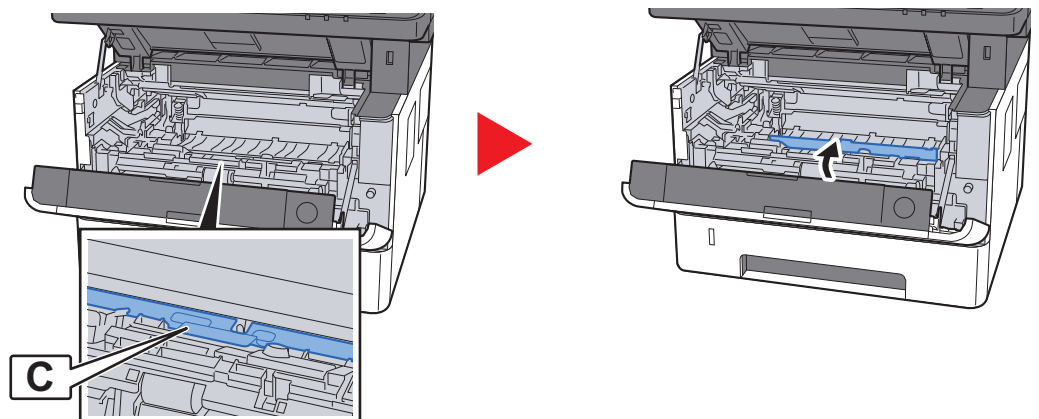

10 Retirer le papier coincé.

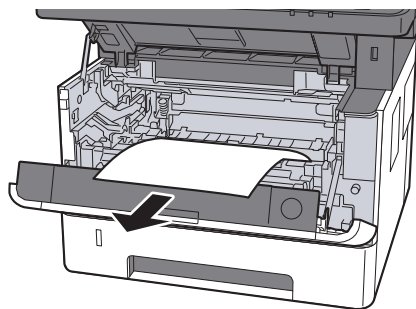

11 Remettre le capot d'alimentation en place.

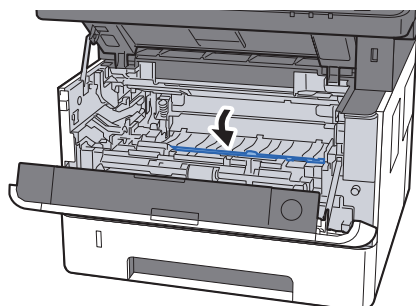

12 Remettre le tambour dans sa position d'origine.

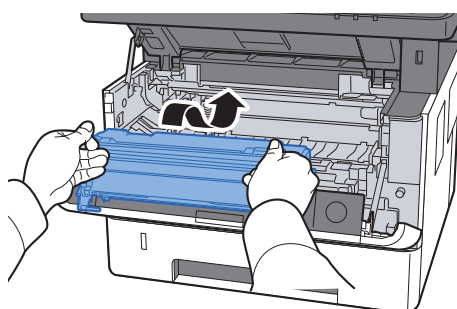

13 Remettre le développeur avec la cartouche de toner dans sa position, en alignant les guides aux deux extrémités avec les encoches dans la machine.

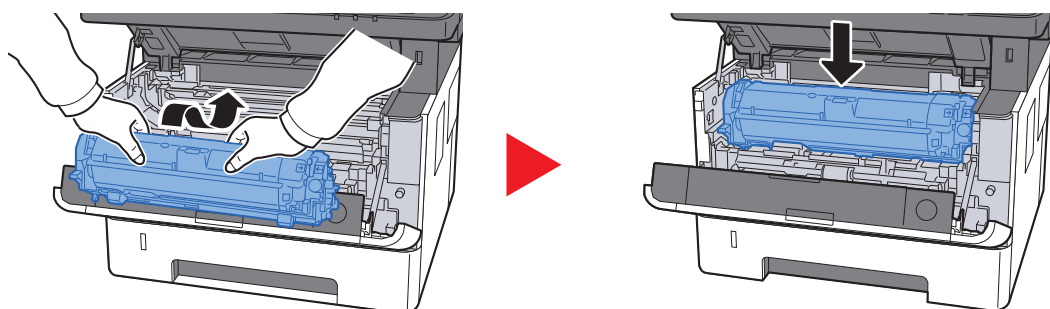

14 Refermer le capot avant.

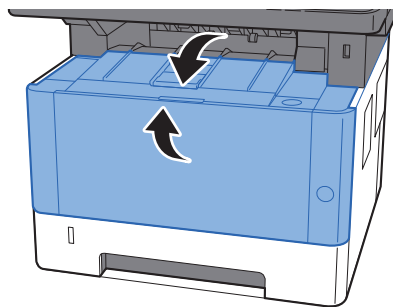

Retirer tout papier coincé dans le capot arrière

! ATTENTION

L'unité de fixation est très chaude. Prendre toutes les précautions nécessaires pour éviter les risques de brûlure.

1 Ouvrir le capot arrière.

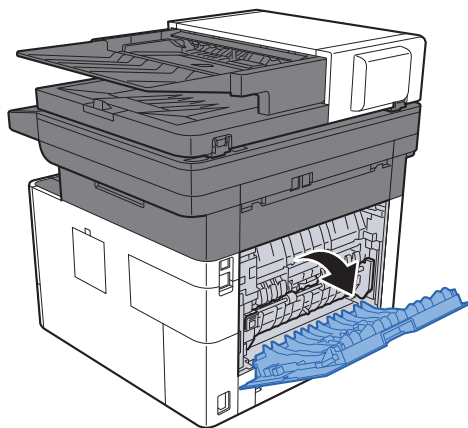

2 Retirer le papier coincé.

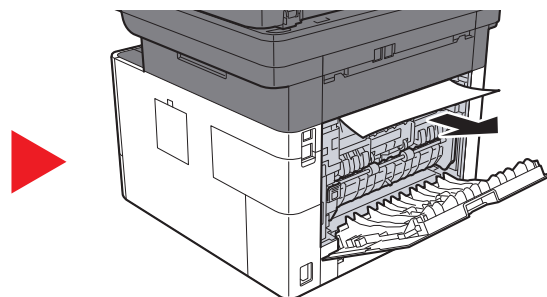
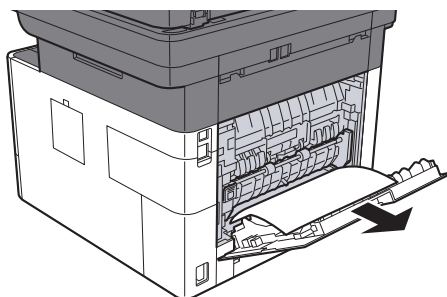

- 3 Ouvrir le capot de l'unité de fusion (D).

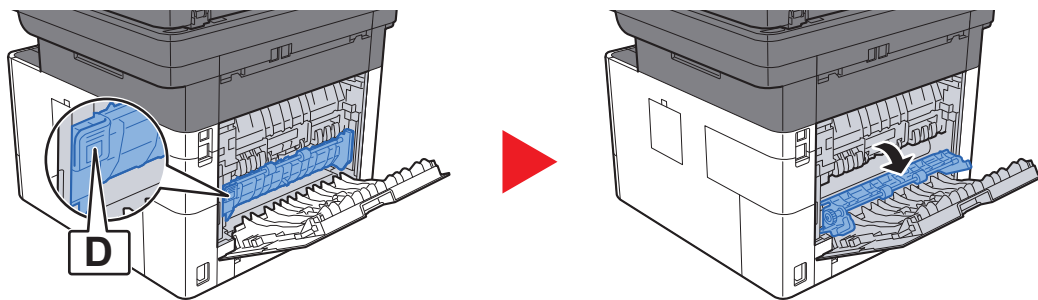

- 4 Retirer le papier coincé.

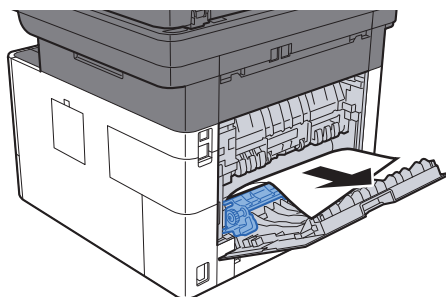

- 5 Tirer le magasin 1 jusqu'à ce qu'il se bloque.

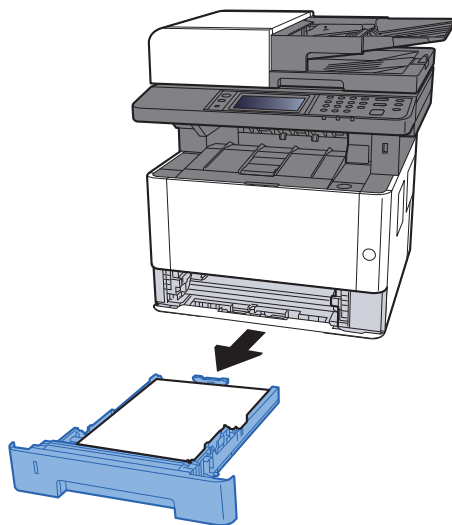

- 6 Ouvrir le capot d'alimentation.

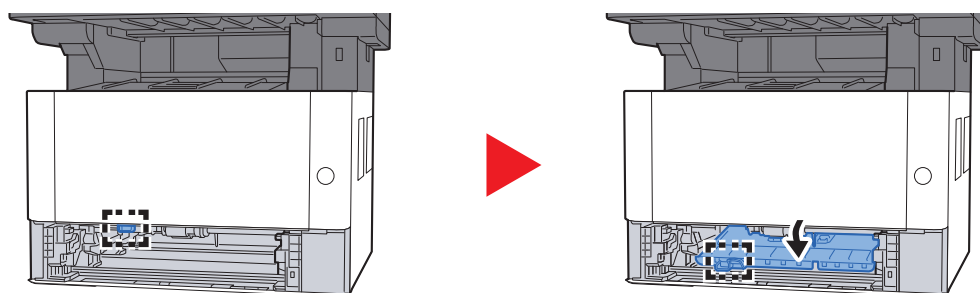

- 7 Retirer le papier coincé.

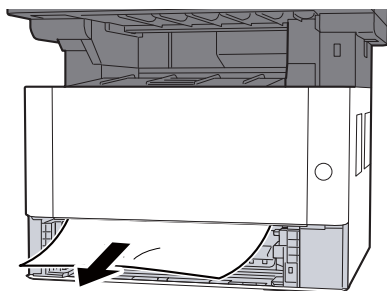

- 8 Remettre le capot d'alimentation en place.

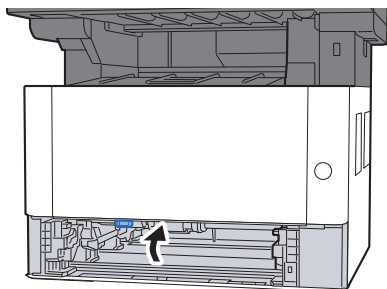

- 9 Remettre le magasin 1 en place.

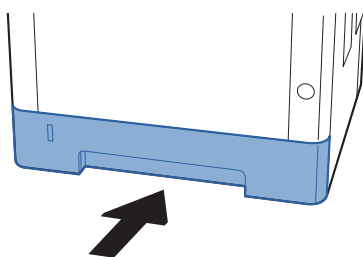

- 10 Pousser le capot arrière 1.

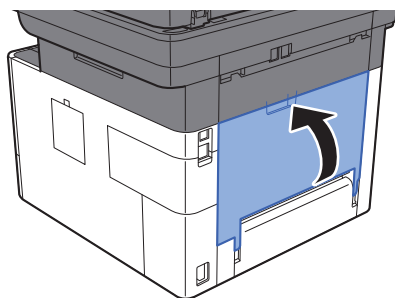

11 Ouvrir le capot avant.

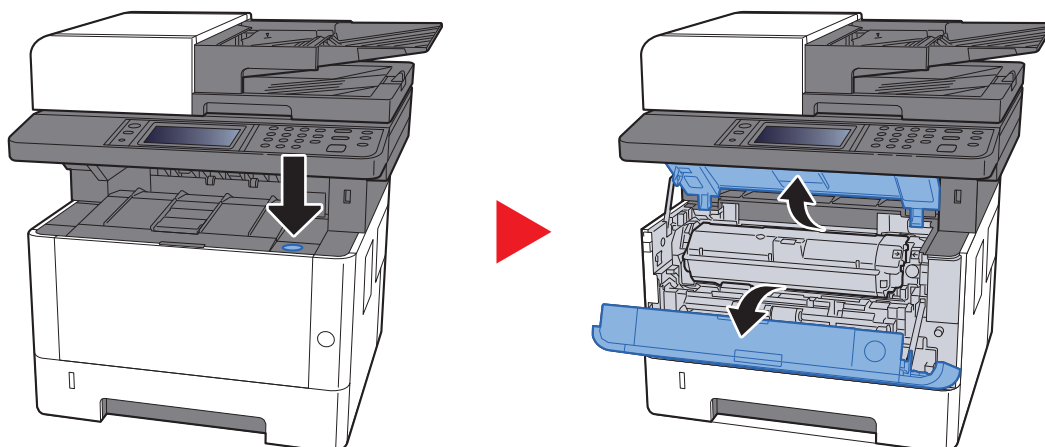

12 Refermer le capot avant.

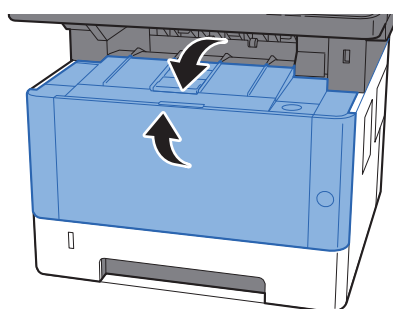

Retirer tout papier coincé dans le chargeur de documents

ATTENTION

- Ne pas réutiliser le papier récupéré après le brouillage.
- Si le papier a été déchiré pendant le retrait, veiller à retirer tous les morceaux de papier restant à l'intérieur de la machine. Ces derniers sont susceptibles de provoquer un autre incident papier.

1 Retirer les originaux du plateau des originaux.

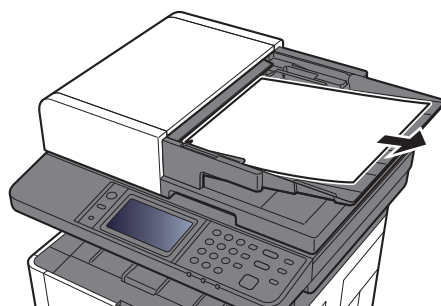

2 Ouvrir le capot avant et retirer le papier coincé.



3 Retirer les originaux à l'intérieur du chargeur de documents.

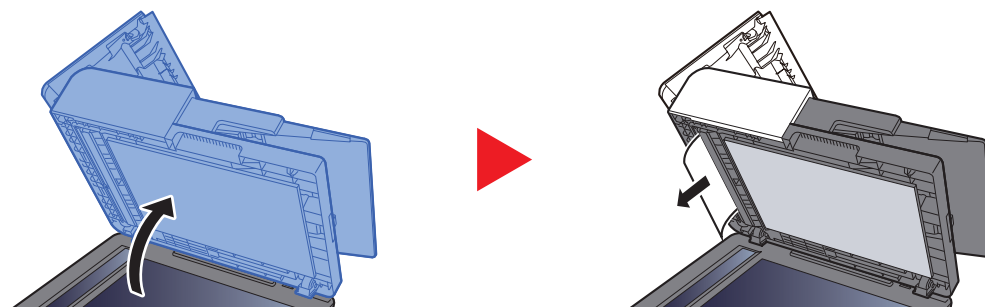

4 Pousser le couvercle.

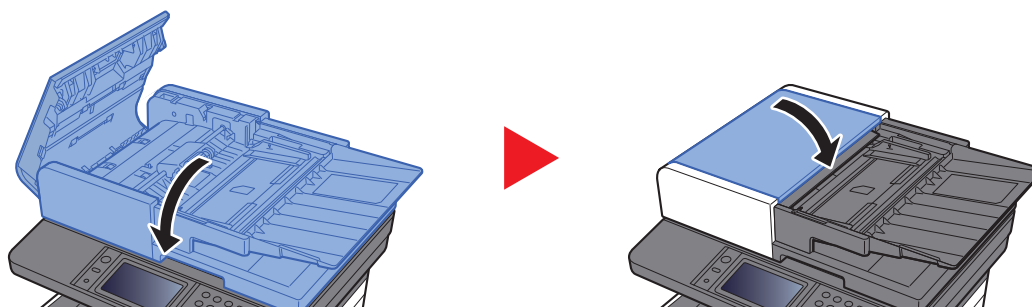

11 Annexe

Ce chapitre aborde les sujets suivants :

Matériel en option	11-2
Présentation des équipements en option	11-2
Applications en option	11-6
Lancement d'une application	11-6
Vérification des détails de l'application	11-7
Méthode de saisie de caractères	11-8
Écrans de saisie	11-8
Saisie de caractères	11-10
Papier	11-11
Spécifications papier de base	11-11
Choix du papier approprié	11-12
Papier spécial	11-15
Spécifications	11-19
Machine	11-19
Fonctions de copie	11-21
Fonctions de l'imprimante	11-22
Fonctions du scanner	11-23
Chargeur de documents	11-23
Chargeur de papier	11-24
Glossaire	11-25

Matériel en option

Présentation des équipements en option

Les équipements en option suivants sont disponibles pour cette machine.

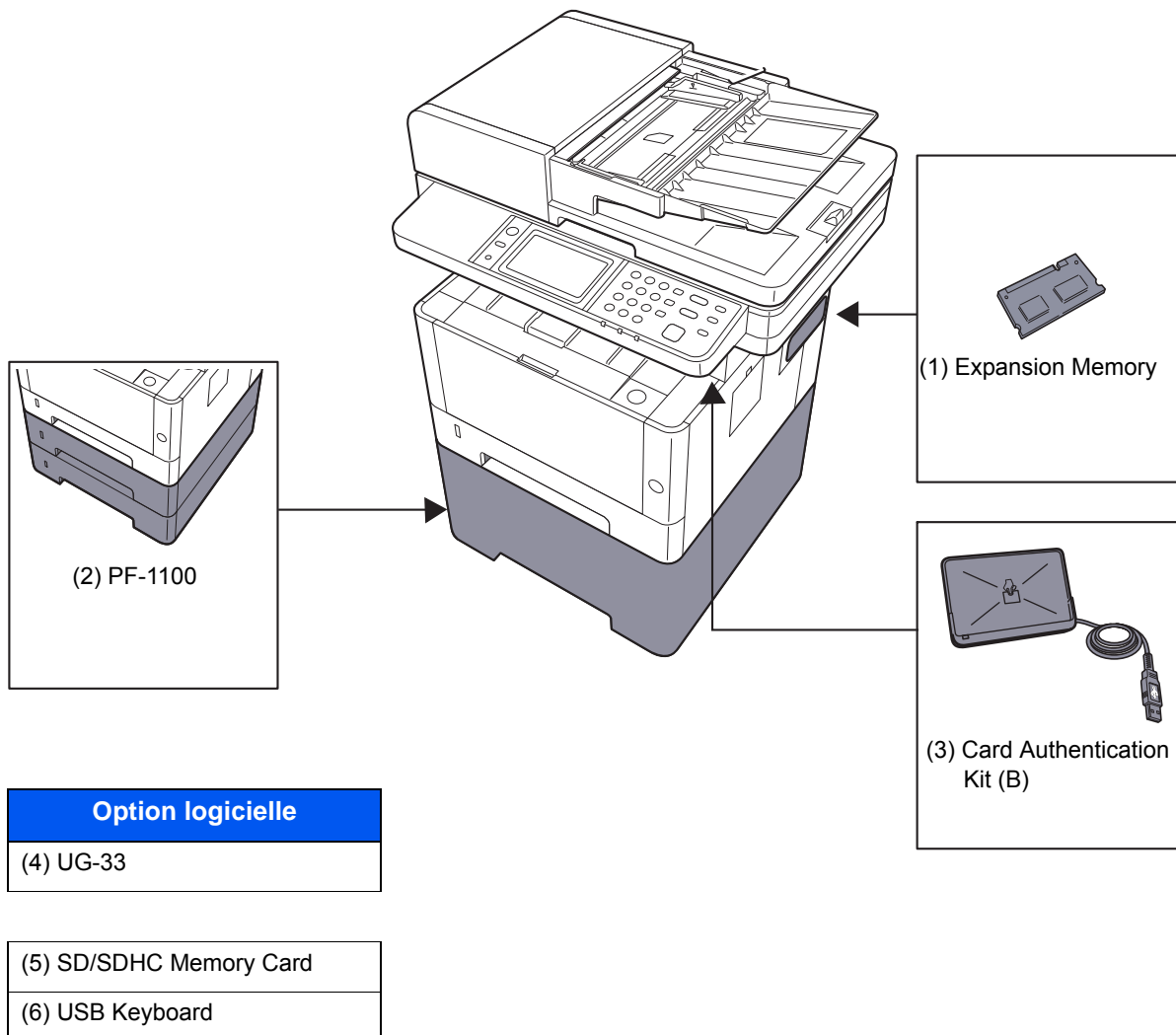

(1) "Expansion Memory"

La machine peut effectuer davantage de travaux en même temps en ajoutant plus de mémoire. Il est possible d'augmenter la mémoire de la machine jusqu'à 1536 Mo en branchant les modules de mémoire en option.

Précautions pour la manipulation des modules de mémoire

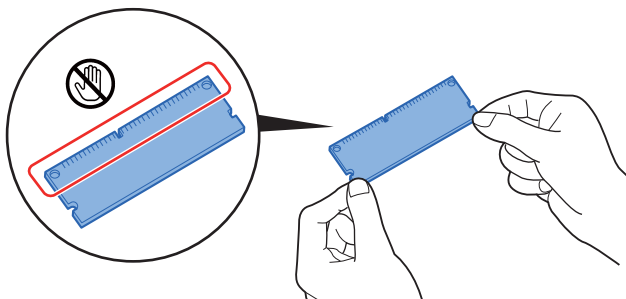

Pour protéger les parties électroniques, décharger l'électricité statique de votre corps en portant un bracelet antistatique, si possible, lors de l'installation des modules de mémoire. En l'absence de bracelet antistatique, toucher un objet métallique pour décharger l'électricité statique avant d'introduire la mémoire.

Installation des modules de mémoire

- 1 Mettre la machine hors tension et débrancher le cordon d'alimentation et le câble d'interface.
- 2 Retirer les capots.

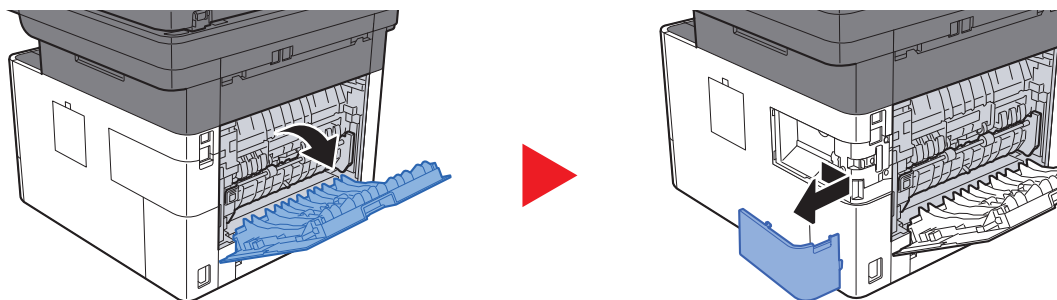

- 3 Retirer le module de mémoire de son emballage.
- 4 Orienter la borne de connexion de la mémoire vers la prise et aligner l'encoche avec la borne de la prise, puis insérer directement le module en l'inclinant.

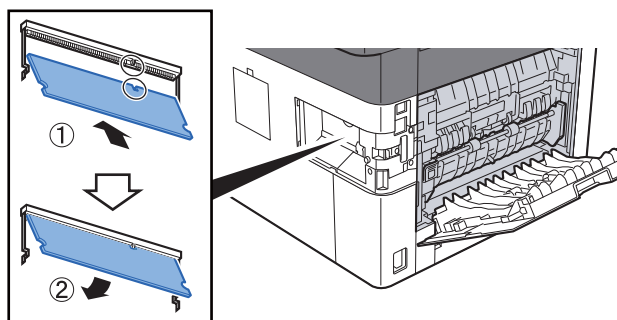

- 5 Enfoncer soigneusement la mémoire introduite dans la machine.
- 6 Remonter les capots.

(2) PF-1100 "Chargeur de papier"

Le chargeur de papier peut être installé dans l'imprimante.

➔ [Chargement du papier \(page 3-2\)](#)

(3) Card Authentication Kit(B) "Kit carte d'authentification"

L'administration des connexions utilisateurs peut être effectuée à l'aide de cartes ID. Pour ce faire, il est nécessaire d'enregistrer les informations de carte ID dans la liste d'utilisateurs locaux enregistrée auparavant. Pour plus d'informations sur la méthode d'enregistrement de ces informations, se reporter au document suivant :

➔ [Card Authentication Kit\(B\) Operation Guide](#)

(4) UG-33 "Option ThinPrint"

Cette application permet d'impression des données directement sans pilote d'imprimante.

(5) "SD/SDHC Memory Card"

Une carte mémoire SD/SDHC est utile pour le stockage des polices de caractères, des macros et des filigranes. La machine est équipée d'un logement pour une carte mémoire SDHC d'une taille maximum de 32 Go et une carte mémoire SD d'une taille maximum de 2 Go.

✔ IMPORTANT

**Les données non cryptées sont enregistrées sur la carte mémoire SD/SDHC.
Faire attention lors de l'enregistrement de documents sensibles.**

Lecture de la carte mémoire SD/SDHC

Une fois insérée dans le logement de la machine, le contenu de la carte mémoire SD/SDHC peut être lu à partir du panneau de commande ou automatique lors de la mise sous tension ou de la réinitialisation de la machine.

Installation et formatage de la carte mémoire SD/SDHC

Pour utiliser une carte mémoire SD/SDHC inutilisée, il faut d'abord utiliser la machine pour formater la carte mémoire SD/SDHC.

- 1 Mettre la machine hors tension et débrancher le cordon d'alimentation
- 2 Retirer le capot.

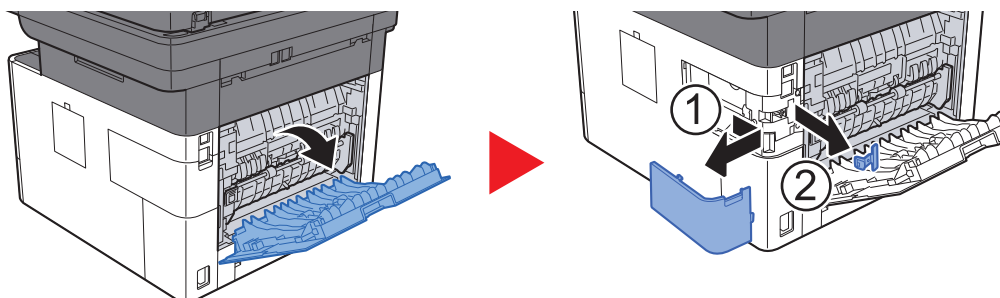

- 3 Insérer la carte mémoire SD/SDHC dans le logement pour carte mémoire SD/SDHC.

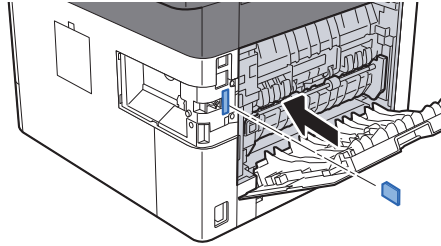

- 4 Remettre les capots en place.

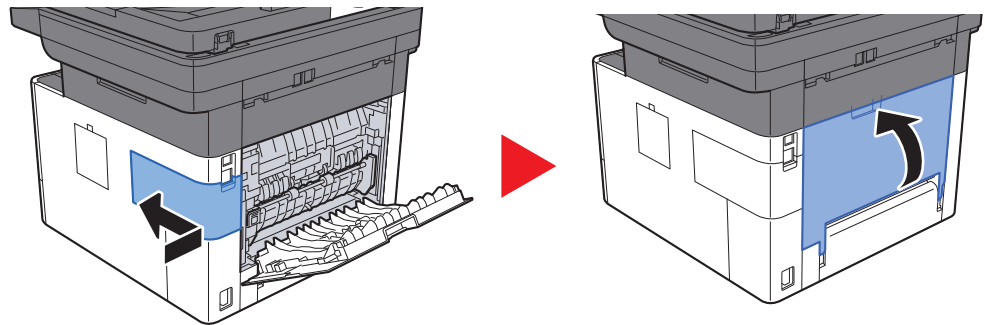

(6) USB Keyboard "Clavier USB"

Un clavier USB peut être utilisé pour entrer les informations dans les champs de texte sur le panneau de commande. Un support spécial est également disponible pour installer le clavier sur la machine. Contacter le revendeur ou le technicien de service pour plus d'information sur les claviers compatibles avec la machine avant l'achat.

Applications en option

Les applications indiquées ci-dessous sont installées sur cette machine.

Application
Card Authentication Kit
Option ThinPrint* ¹

*1 Peut être utilisée à titre d'essai pendant une durée limitée.



REMARQUE

- Les restrictions comme le nombre d'utilisation de l'application pendant la période d'essai diffèrent selon les applications.
- Si la date ou l'heure sont modifiées pendant l'utilisation de la version d'essai d'une application, cette dernière ne pourra plus être utilisée.

Lancement d'une application

- 1 Touche [Menu Système/Compteur] > [Système/Réseau] > [Fonction facultative]



REMARQUE

Si l'écran d'authentification utilisateur s'affiche, entrer un nom d'utilisateur et un mot de passe de connexion, puis sélectionner **[Connexion]**. Il est nécessaire de se connecter à l'aide des droits administrateur. Le nom d'utilisateur et le mot de passe de connexion par défaut sont les suivants.

Nom du modèle	Nom connexion util.	Mot de passe d'accès
ECOSYS M2735dw	3500	3500
ECOSYS M2640idw	4000	4000

- 2 Sélectionner l'application souhaitée et sélectionner [Activer].
Pour afficher les détails de l'application sélectionnée, sélectionner [ⓘ].
- 3 Sélectionner [Officiel] et saisir une clé de licence.
Certaines applications n'ont pas besoin de la saisie d'une clé de licence. Si l'écran de saisie de la clé de licence ne s'affiche pas, passer à l'étape 4.
Pour utiliser l'application en période d'essai, sélectionner **[Essai]** sans saisir de clé de licence.
- 4 Sélectionner [Oui] dans l'écran de confirmation.



REMARQUE

- Si l'option Thin Print a été démarrée et qu'une clé de licence a été saisie, mettre la machine hors tension/sous tension.
- Les icônes des applications activées s'affichent sur l'écran d'accueil.

Vérification des détails de l'application

- 1 Touche [Menu Système/Compteur] > [Système/Réseau] > [Fonction facultative]



REMARQUE

Si l'écran d'authentification utilisateur s'affiche, entrer un nom d'utilisateur et un mot de passe de connexion, puis sélectionner [**Connexion**]. Il est nécessaire de se connecter à l'aide des droits administrateur. Le nom d'utilisateur et le mot de passe de connexion par défaut sont les suivants.

Nom du modèle	Nom connexion util.	Mot de passe d'accès
ECOSYS M2735dw	3500	3500
ECOSYS M2640idw	4000	4000

- 2 Sélectionner l'application souhaitée et sélectionner [].

Il est possible de voir les informations détaillées de l'application sélectionnée.

Le tableau suivant énumère les éléments pouvant être affichés.

Élément
Nom de la fonction
Licence
Nombre restant
Date d'expiration
État

Étendre la période d'essai.

[Etendre] > [Oui]

La période d'essai est étendue.

Méthode de saisie de caractères

Pour entrer un nom, utiliser le clavier tactile en procédant comme suit.



REMARQUE

Mise en page du clavier

Des claviers "QWERTY", "QWERTZ" et "AZERTY" sont disponibles comme pour un clavier de PC. Sélectionner la touche **[Menu Système/Compteur]**, **[Paramètres communs]** puis **[Mise en page du clavier]** pour sélectionner la disposition désirée. Le clavier au format "QWERTY" est utilisé ici en guise d'exemple. Pour les autres types de clavier, procéder à l'identique.

Écrans de saisie

Écran de saisie en minuscules

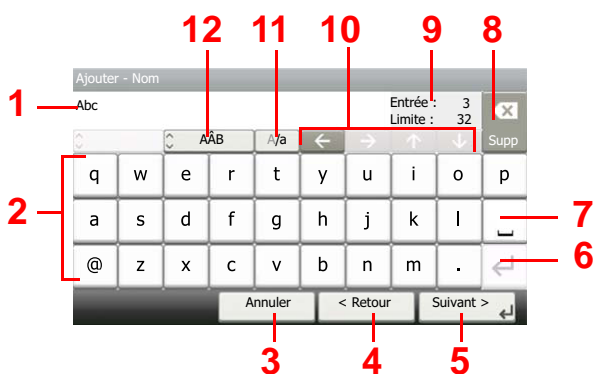

N°	Informations affichées/Touche	Description
1	Informations affichées	Affiche les caractères saisis.
2	Clavier	Sélectionner le caractère à saisir.
3	[Annuler]	Annule le caractère entré et revient à l'écran antérieur.
4	[< Retour]	Sélectionner pour revenir à l'écran précédent.
5	[OK] / [Suivant >]	Sélectionner pour sauvegarder les caractères entrés et passer à l'écran suivant.
6	Touche Entrée	Sélectionner pour entrer un saut de ligne.
7	Touche Espace	Insère un espace.
8	Touche Supprimer	Supprime le caractère à gauche du curseur.
9	Affichage [Entrée] / [Limite]	Affiche le nombre maximum de caractères et le nombre de caractères saisis.
10	Touche de défilement	Déplace le curseur à l'écran.
11	[A/a] / [A/a]	Sélectionner pour passer entre les majuscules et les minuscules.
12	[ABC] / [Symbol]	Sélectionner les caractères qui sont entrés. Pour entrer des symboles ou des numéros, sélectionner [Symbol] .

Écran de saisie en majuscules



Écran de saisie des nombres/symboles



N°	Informations affichées/Touche	Description
13	[^]/[v]	Pour saisir un chiffre ou un symbole qui n'est pas affiché sur le clavier, sélectionner la touche de défilement et faire défiler l'écran.

Saisie de caractères

Procéder comme suit pour saisir List A-1 par exemple.

1 Entrer "List" (espace).



Pour passer des minuscules aux majuscules, sélectionner [A/a]. Pour passer des majuscules aux minuscules, sélectionner [A/a].

2 Entrer "A-1".

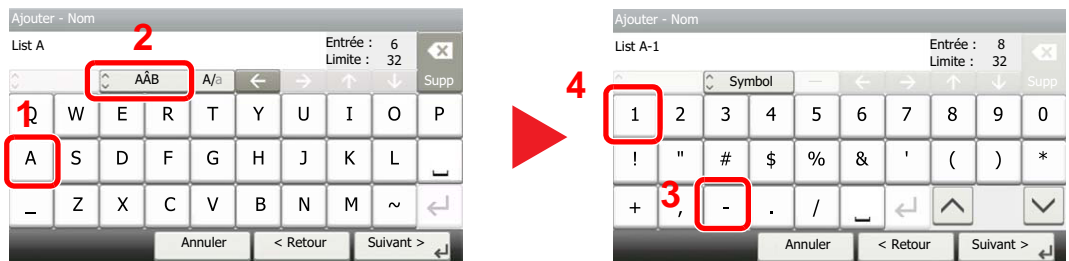

Pour entrer des numéros ou des symboles, appuyer sur [ABC] pour afficher [Symbol].

3 Enregistrer les caractères saisis.

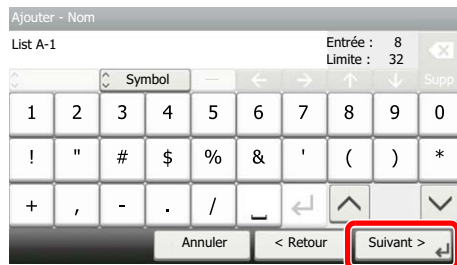

Sélectionner [Suivant >]. Les caractères entrés sont enregistrés.

Papier

Cette section explique les formats de papier et les types pouvant être utilisés dans la source de papier.

Pour plus de détails sur les formats, les types et le nombre de feuilles de papier pouvant être chargé dans chaque plateau, se reporter à la section suivante :

➔ [Spécifications \(page 11-19\)](#)

Spécifications papier de base

Cette machine est conçue pour imprimer sur du papier de copie standard destiné à des copieurs et à des imprimantes ordinaires (à toner sec), telles que les imprimantes laser. Elle prend également en charge un large éventail d'autres types de papiers conformes aux spécifications indiquées dans cette annexe.

Choisir le papier avec soin. Les papiers non pris en charge par cette machine sont susceptibles de provoquer des incidents papier ou de se froisser.

Papier pris en charge

Utiliser du papier de copie standard conçu pour les copieurs ou les imprimantes laser ordinaires. La qualité d'impression est fonction de la qualité du papier. Une mauvaise qualité de papier entraînera des résultats insatisfaisants.

Spécification générales du papier pouvant être utilisé avec cette machine

Le tableau suivant répertorie les spécifications papier prises en charge par cette machine. Se référer aux sections suivantes pour plus d'informations.

Critères	Spécifications
Poids	Magasins : 60 à 163 g/m ²
	By-pass : 60 à 220 g/m ² , 209 g/m ² (Carte)
Précision	±0,7 mm
Angles	90° ±0,2°
Degré d'humidité	4 à 6%
Teneur en pâte	80% minimum



REMARQUE

certain papiers recyclés ne sont pas conformes aux spécifications de cette machine (voir le tableau Spécifications papier de base ci-dessous) en raison de leur degré d'humidité ou de leur teneur en pâte. Il est donc recommandé d'acheter une petite quantité de papier recyclé et de le tester avant de l'utiliser. Choisir du papier recyclé permettant d'obtenir des impressions de bonne qualité et contenant de faibles quantités de poussières de papier.

Nous ne pouvons en aucun cas être tenus responsables de problèmes découlant de l'utilisation de papier non conforme à ces spécifications.

Choix du papier approprié

Cette section présente des recommandations concernant le choix du papier.

Condition

Ne pas utiliser du papier dont les coins sont recourbés ni du papier tuilé, sale ou déchiré. Ne pas utiliser de papier dont la surface est rugueuse ou contaminée par de la poussière de papier et éviter les papiers fragiles. De tels papiers peuvent non seulement nuire à la qualité des copies, mais risquent également d'entraîner des bourrages papier et de réduire la durée de vie utile de la machine. Choisir du papier dont la surface est lisse et unie. Éviter toutefois les papiers couchés ou les papiers dont la surface est traitée car ils risquent d'endommager le tambour ou le module de fusion.

Ingrédients

Ne pas utiliser du papier couché ou dont la surface est traitée ni du papier contenant du plastique ou du carbone. Exposés à la chaleur du processus d'impression, ces types de papiers risquent d'émettre des fumées toxiques et d'endommager le tambour.

Utiliser du papier standard dont la teneur en pulpe est d'au moins 80 %, c'est-à-dire un papier dont la teneur en coton ou autres fibres n'est pas supérieure à 20 %.

Lissé

La surface du papier doit être lisse, mais non traitée. Un papier trop lisse peut entraîner le départ de plusieurs feuilles par accident, provoquant des bourrages papier.

Grammage

Dans les pays utilisant le système métrique, le grammage correspond au poids en gramme d'une feuille d'un mètre carré. Aux États-Unis, le grammage correspond au poids, en livres, d'une rame (500 feuilles) de papier de format standard pour une catégorie de papier spécifique. Un grammage trop élevé ou trop faible peut entraîner des départs incorrects ou des bourrages papier, ainsi que l'usure excessive de la machine. Un grammage (c'est-à-dire une épaisseur) mixte peut provoquer le départ accidentel de plusieurs feuilles ou des problèmes d'impression floue ou autre en raison de la mauvaise fixation du toner.

Degré d'humidité

Le degré d'humidité du papier correspond au rapport entre son humidité et sa sécheresse, exprimé en pourcentage. Le degré d'humidité a un impact sur le départ du papier, sa charge électrostatique et l'adhérence du toner.

Le degré d'humidité du papier varie en fonction de l'humidité relative ambiante. Si l'humidité relative est élevée, le papier devient humide, ses bords se dilatent et il se gondole. Si l'humidité relative est faible et que le papier perd de son humidité, ses bords se contractent, ce qui peut affecter le contraste à l'impression.

Des bords qui se gondolent ou rétrécissent peuvent provoquer des faux départs. Dans la mesure du possible, s'assurer que le degré d'humidité est compris entre 4 et 6 %.

Pour maintenir le degré d'humidité approprié, tenir compte des considérations ci-dessous.

- Conserver le papier dans un endroit frais et bien aéré.
- Conserver le papier à plat dans son emballage scellé. Une fois l'emballage ouvert, le resceller si le papier est appelé à ne pas être utilisé pendant une période prolongée.
- Conserver le papier dans l'emballage scellé et le carton d'origine. Placer le carton sur une palette pour le surélever du sol. Séparer le papier des sols en parquet ou en ciment de manière adéquate surtout par temps pluvieux.
- Avant d'utiliser du papier qui a été stocké, le conserver au degré d'humidité correct pendant 48 h au moins.
- Ne pas laisser le papier dans un endroit chaud, ensoleillé ou humide.

Autres spécifications papier

Porosité : densité de la fibre de papier.

Rigidité : un papier doit être suffisamment rigide sans quoi il risque d'onduler dans la machine, provoquant des incidents papier.

Tuile : la plupart des papiers ont naturellement tendance à tuiler une fois l'emballage ouvert. Lorsque le papier passe dans l'unité de fixation, il tuile légèrement vers le haut. Pour produire des impressions plates, charger le papier de telle sorte que la tuile soit orientée vers le bas du magasin.

Électricité statique : pendant l'impression, le papier est chargé électrostatiquement pour attirer le toner. Choisir du papier qui se décharge rapidement afin que les copies n'adhèrent pas les unes aux autres.

Blancheur : le contraste de l'impression varie en fonction de la blancheur du papier. Un papier plus blanc permet d'obtenir un aspect plus net, plus brillant.

Qualité : un format de feuille inégal, des coins dont l'angle n'est pas droit, des bords irréguliers, des feuilles mal découpées et des bords ou des coins écrasés peuvent entraîner un mauvais fonctionnement de l'appareil. Pour parer à ces problèmes, être particulièrement vigilant lors de la découpe du papier, le cas échéant.

Conditionnement : choisir du papier correctement emballé et conditionné dans des cartons. Idéalement, l'emballage lui-même doit avoir subi un traitement contre l'humidité.

Papier à traitement spécial : il est déconseillé d'utiliser les types de papiers suivants, même s'ils sont conformes aux spécifications de base. Avant de les utiliser, en acheter une petite quantité pour faire des essais.

- Papier glacé
- Papier filigrane
- Papier avec une surface inégale
- Papier perforé

Formats de papier pouvant être utilisés avec cette machine

Cette machine prend en charge les formats suivants.

Les valeurs figurant dans ce tableau comprennent une tolérance de $\pm 0,7$ mm en longueur et en largeur. L'angle des coins doit être de $90^\circ \pm 0,2^\circ$.

By-pass

- B6 (182 × 128 mm)
- Hagaki (Carte) (100 × 148 mm)
- Oufukuhagaki (Carte-réponse) (148 × 200 mm)
- Enveloppe Monarch (3-7/8 × 7-1/2")
- Enveloppe #10 (4-1/8 × 9-1/2")
- Enveloppe DL (110 × 220 mm)
- Enveloppe C5 (162 × 229 mm)
- Enveloppe #9 (3-7/8 × 8-7/8")
- Enveloppe #6 3/4 (3-5/8 × 6-1/2")
- Youkei 4 (105 × 235 mm)
- Youkei 2 (114 × 162 mm)
- Perso (70 × 148 mm à 216 × 356 mm)

Magasins ou by-pass

- Executive (7-1/4 × 10-1/2")
- Letter
- Legal
- A4 (297 × 210 mm)
- B5 (257 × 182 mm)
- A5-R (148 × 210 mm)
- A5 (210 × 148 mm)
- A6 (148 × 105 mm)
- ISO B5 (176 × 250 mm)
- Oficio II
- 216 × 340 mm
- 16K (273 × 197 mm)
- Statement
- Folio (210 × 330 mm)
- Perso (Magasin : 105 × 148 mm à 216 × 356 mm, By-pass : 70 × 148 mm à 216 × 356 mm)

Papier spécial

Cette section décrit l'impression sur du papier et des supports d'impression spéciaux.

Papier spécial pouvant être utilisé avec cette machine

- Transparents
- Papier pré-imprimé
- Papier relié
- Papier recyclé
- Vélin
- Papier fin
- En-tête
- Papier couleur
- Papier perforé
- Enveloppes
- Hagaki (Carte)
- Papier épais
- Étiquettes
- Papier de haute qualité

Lors de l'utilisation de ces papiers et supports, choisir des produits conçus spécialement pour les copieurs ou les imprimantes de page (telles que les imprimantes laser). Utiliser le by-pass pour les transparents, le papier vélin, le papier fin, les enveloppes, les cartes et le papier à étiquettes.

Choix du papier spécial

Bien que les papiers spéciaux répondant aux spécifications ci-dessous puissent être utilisés sur cette machine, la qualité des impressions varie considérablement en raison des différences de fabrication et de qualité de ces papiers. Il est donc plus courant de rencontrer des problèmes d'impression avec du papier spécial qu'avec du papier ordinaire. Avant d'acheter de gros volumes de papier spécial, faire un essai avec un échantillon pour s'assurer que la qualité d'impression est satisfaisante. Lors de l'impression sur du papier spécial, tenir compte des précautions générales d'emploi ci-dessous. Noter que nous ne pouvons en aucun cas être tenus responsables des dommages mécaniques ou blessures éventuelles provoqués par le degré d'humidité ou les caractéristiques du papier spécial.

Sélectionner un magasin ou le by-pass pour le papier spécial.

Transparents

Les transparents doivent être capables de résister à la chaleur d'impression. Les transparents doivent satisfaire aux conditions ci-dessous.

Résistance à la chaleur	Doit résister à 190 °C minimum.
Épaisseur	0,100 à 0,110 mm
Matériau	Polyester
Précision	±0,7 mm
Angles	90° ±0,2°

Pour éviter tout problème, utiliser le by-pass pour les transparents et charger ceux-ci avec le bord long orienté vers la machine.

En cas d'incidents papier fréquents lors de la sortie de transparents, tirer doucement le bord avant des feuilles à leur sortie de la machine.

Étiquettes

S'assurer de charger les étiquettes à partir du by-pass.

Choisir très soigneusement les étiquettes, afin que l'adhésif n'entre pas en contact direct avec les pièces de la machine et que les étiquettes ne puissent pas être facilement décollées de la feuille de support. Les adhésifs qui collent au tambour ou aux rouleaux et les étiquettes restant dans la machine peuvent entraîner une panne.

Lors de l'impression sur étiquettes, vous êtes responsables de la qualité d'impression et des problèmes éventuels.

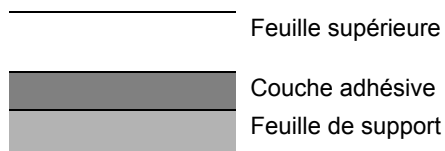

Les étiquettes sont composées de trois couches comme illustré. La couche adhésive contient des matériaux qui sont facilement affectés par la force appliquée dans la machine. La feuille de support soutient la feuille supérieure jusqu'à l'utilisation de l'étiquette. Cette composition d'étiquettes peut causer plus de problèmes.

La surface de l'étiquette doit être complètement couverte par la feuille supérieure. Les intervalles entre les étiquettes peuvent entraîner un décollement des étiquettes et entraîner une panne grave.

Certaines pages de papier à étiquettes possèdent des marges sur la feuille supérieure. Lors de l'utilisation de ce type de papier, ne pas décoller ces marges de la feuille de support avant d'avoir terminé l'impression.

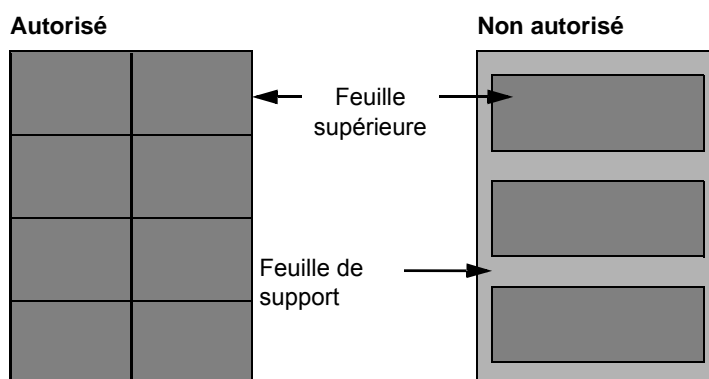

Utiliser du papier à étiquettes conforme aux spécifications suivantes.

Grammage de la feuille supérieure	44 à 74 g/m ²
Grammage (grammage du papier)	104 à 151 g/m ²
Épaisseur de la feuille supérieure	0,086 à 0,107 mm
Grammage du papier	0,115 à 0,145 mm
Degré d'humidité	4 à 6% (composite)

Hagaki (Carte)

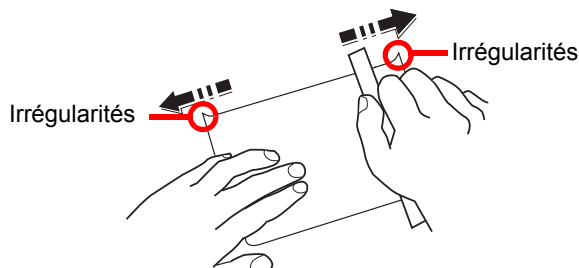

Aérer le papier Hagaki (Carte) et aligner les bords avant de le charger dans le by-pass. Si le papier Hagaki (Carte) est tuilé, le lisser avant de le charger. L'impression sur du papier Hagaki (Carte) tuilé peut provoquer des incidents papier.

Utiliser du papier Oufukuhagaki (carte réponse) déplié (disponible dans les bureaux de poste). Certains papiers Hagaki (Carte) peuvent présenter un bord arrière irrégulier en conséquence de la découpe. Si c'est le cas, placer le papier Hagaki (Carte) sur une surface plane et aplanir les bords en les frottant doucement avec une règle.

Enveloppes

Charger les enveloppes dans le by-pass.

En raison de la structure des enveloppes, il n'est pas toujours possible d'effectuer une impression uniforme sur toute la surface. Les enveloppes fines, en particulier, risquent de se froisser lors de leur passage dans la machine. Avant d'acheter de gros volumes d'enveloppes, faire un essai avec un échantillon pour s'assurer que la qualité d'impression est satisfaisante.

Des enveloppes stockées pendant une période prolongée risquent de se tuiler. Il est donc recommandé de n'ouvrir l'emballage qu'au moment de les utiliser.

Tenir compte des points suivants :

- Ne pas utiliser d'enveloppes dont la partie adhésive est à nu, ni d'enveloppes dont la partie adhésive est protégée par une bande amovible. Des dommages importants peuvent survenir si la bande recouvrant la partie adhésive se détache à l'intérieur la machine.
- Ne pas utiliser d'enveloppes avec certaines finitions spéciales, notamment les enveloppes comportant un œillet autour duquel s'enroule une ficelle permettant de fermer le rabat ou les enveloppes à fenêtre (ouverte ou dotée d'un film en plastique).
- En cas de bourrages papier, charger moins d'enveloppes.

Papier épais

Aérer le papier épais et aligner les bords avant de le charger. Certains papiers épais peuvent présenter un bord arrière irrégulier en conséquence de la découpe. Si c'est le cas, procéder comme pour le papier Hagaki (Carte). Placer le papier sur une surface plane et aplanir les bords en passant dessus à plusieurs reprises avec une règle, sans trop appuyer toutefois. L'impression sur du papier dont les bords sont irréguliers peut provoquer des bourrages.



REMARQUE

Si l'alimentation est incorrecte alors que le papier a été lissé de cette façon, le charger avec le bord d'attaque relevé de quelques millimètres.

Papier couleur

Le papier couleur doit être conforme aux spécifications.

➔ [Spécifications papier de base \(page 11-11\)](#)

De plus, les pigments utilisés dans le papier doivent résister à la température du processus d'impression (jusqu'à 200 °C ou 392 °F).

Papier pré-imprimé

Le papier pré-imprimé doit être conforme aux spécifications.

➔ [Spécifications papier de base \(page 11-11\)](#)

L'encre couleur doit être capable de résister à la chaleur de l'impression. Elle doit également être résistante à l'huile de silicone. Ne pas utiliser de papier dont la surface est traitée, comme le papier couché utilisé pour les calendriers.

Papier recyclé

Le papier recyclé doit être conforme aux spécifications ; toutefois sa blancheur peut être considérée à part.

➔ [Spécifications papier de base \(page 11-11\)](#)



REMARQUE

Avant d'acheter de gros volumes de papier recyclé, faire un essai avec un échantillon pour s'assurer que la qualité d'impression est satisfaisante.

Spécifications

✔ IMPORTANT

Les spécifications ci-dessous peuvent être modifiées sans préavis.

REMARQUE

Pour plus d'informations sur l'utilisation du fax, se reporter à :

➔ **Manuel d'utilisation du FAX**

Machine

Élément		Description
Type		Bureau
Méthode d'impression		Électrophotographie par laser à semi-conducteur
Grammage du papier	Magasin	60 à 163 g/m ²
	By-pass	60 à 220 g/m ² , 209 g/m ² (Carte)
Type de papier	Magasin	Normal, Rugueux, Recyclé, Vélín, Pré-imprimé, Relié, Couleur, Perforé, En-tête, Épais, Haute qualité, Perso 1 à 8 (Recto-verso : identique à Recto)
	By-pass	Normal, Transparent (film OHP), Rugueux, Vélín, Étiquettes, Recyclé, Préimprimé, Relié, Carte, Couleur, Perforé, En-tête, Enveloppe, Épais, Haute qualité, Perso 1 à 8
Format papier	Magasin	A4, A5-R, A5, A6, B5, Letter, Legal, Statement, Executive, Oficio II, Folio, 216 × 340 mm, 16K, ISO B5, Perso (105 × 148 mm à 216 × 356 mm)
	By-pass	A4, A5-R, A5, A6, B5, B6, Folio, 216 × 340 mm, Letter, Legal, Statement, Executive, Oficio II, 16K, ISO B5, Envelop. #10, Enveloppe #9, Enveloppe #6 3/4, Enveloppe Monarch, Enveloppe DL, Enveloppe C5, Hagaki (Carte), Oufukuhagaki (Carte-réponse), Youkei 4, Youkei 2, Perso (70 × 148 mm à 216 × 356 mm)
Aire d'impression		La marge d'impression supérieure, inférieure et sur les deux côtés est de 4,2 mm.
Temps de préchauffage 23 °C/73,4 °F, 60 %	Mise sous tension	20 secondes maximum
	Veille	10 secondes maximum
Capacité en papier	Magasin	250 feuilles (80 g/m ²)* ¹
	By-pass	100 feuilles (A4/Letter maximum) (80 g/m ²)
Capacité du bac de sortie	Plateau interne	150 feuilles (80 g/m ²)
Système d'écriture d'image		Laser à semi-conducteur et électrophotographie
Mémoire		512 Mo

*1 Jusqu'à la ligne de hauteur limite supérieure dans le magasin.

Élément		Description
Interface		Connecteur d'interface USB : 1 (Hi-Speed USB) Interface réseau : 1 (10 BASE-T/100 BASE-TX/1000 BASE-T) Port USB : 1 (Hi-Speed USB) Prise en charge réseau local sans fil Fax : 1
Environnement d'utilisation	Température	10 à 32,5 °C/50 à 90,5 °F
	Humidité	10 à 80 %
	Altitude	3500 m/11 482 ft maximum
	Luminosité	1500 lux maximum
Dimension (L x P x H) (Chargeur de documents inclus)		Modèles européens: 16,42" x 16,22" x 17,21" 417 x 412 x 437 mm Modèles américains: 18,71" x 16,23" x 17,21" 475 x 412 x 437 mm
Poids (sans cartouche de toner)		Approx. 41,9 lb/Approx. 19 kg
Espace requis (L x P) (En utilisant le by-pass)		14,77" x 28,47" 375 x 723 mm
Source d'alimentation		Modèle 120 V : 120 V ~ 60 Hz 8,7 A Modèle 230 V : 220 à 240 V ~ 50 Hz 4,4 A
La consommation de courant du produit en veille réseau (si tous les ports réseau sont connectés).		Les informations sont disponibles sur le site web ci-dessous. http://www.kyoceradocumentsolutions.eu/index/environment/green_products/low_power_consumption.html
Options		➔ Matériel en option (page 11-2)

Fonctions de copie

Élément		Description	
Vitesse de copie	ECOSYS M2735dw	A4/A5	35 feuilles/min
		Letter	37 feuilles/min
		Legal	30 feuilles/min
		B5	24 feuilles/min
		A5-R	17 feuilles/min
		A6	17 feuilles/min
		16K	20 feuilles/min
	ECOSYS M2640idw	A4/A5	40 feuilles/min
		Letter	42 feuilles/min
		Legal	34 feuilles/min
		B5	27 feuilles/min
		A5-R	19 feuilles/min
		A6	19 feuilles/min
		16K	22 feuilles/min
Temps de sortie de la première copie (A4, placé sur la glace d'exposition, chargé à partir du magasin)		ECOSYS M2735dw: 6,9 secondes maximum ECOSYS M2640idw: 6,4 secondes maximum	
Niveau de zoom		Mode manuel : 25 à 400 %, incréments de 1 % Mode auto : Zoom prédéfini	
Copie continue		1 à 999 feuilles	
Résolution		600 x 600 dpi	
Types d'originaux pris en charge		Feuilles, livres, objets tridimensionnels (format d'original maximal : Legal/Folio)	
Système d'alimentation des originaux		Fixe	

Fonctions de l'imprimante

Élément	Description
Vitesse d'impression	Identique à Vitesse de copie.
Temps de sortie de la première impression (A4, chargé à partir du magasin)	ECOSYS M2735dw: 6,8 secondes maximum ECOSYS M2640idw: 6,4 secondes maximum
Résolution	300 × 300 dpi, 600 × 600 dpi 1200 dpi équivalent × 1200 dpi équivalent , 1800 dpi équivalent × 600 dpi
Système d'exploitation	Windows XP, Windows Server 2003, Windows Vista, Windows 7, Windows 8, Windows 8.1, Windows 10, Windows Server 2008/R2, Windows Server 2012/R2, Mac OS 10.5 ou version ultérieure
Interface	Connecteur d'interface USB : 1 (Hi-Speed USB) Interface réseau : 1 (10 BASE-T/100 BASE-TX/1000 BASE-T) Prise en charge réseau local sans fil
Langage de description de page	PRESCRIBE
Émulations	PCL6 (PCL-XL, PCL5c), KPDL3 (compatible PostScript3), PDF, XPS, OpenXPS

Fonctions du scanner

Élément	Description
Résolution	300×300 dpi, 200×200 dpi, 200×100 dpi, 600×600 dpi, 400×400 dpi, 200×400 dpi
Format de fichier	TIFF (compression MMR/JPEG), JPEG, PDF (compression MMR/JPEG), XPS, PDF haute compression, PDF/A-1
Vitesse de numérisation ^{*1}	Recto Noir et Blanc 40 images/min Couleur 23 images/min Recto-verso ^{*2} Noir et Blanc 32 images/min Couleur 16 images/min (A4 paysage, 300 ×300 dpi, Qualité d'image : original Texte/Photo)
Interface	Ethernet (10 BASE-T/100 BASE-TX/1000 BASE-T), USB, prise en charge réseau local sans fil
Système de transmission	SMBv3, SMTP, FTP, FTP sur SSL, USB, TWAIN ^{*3} , WIA ^{*4} , WSD

*1 Avec le chargeur de documents (sauf numérisation TWAIN et WIA)

*2 ECOSYS M2640idw uniquement

*3 Système d'exploitation disponible : Windows XP/Windows Vista/Windows Server 2003/Windows Server 2008/Windows Server 2008 R2/Windows 7/Windows 8/Windows 8.1/Windows 10/Windows Server 2012/Windows Server 2012 R2

*4 Système d'exploitation disponible : Windows Vista/Windows Server 2008/Windows Server 2008 R2/Windows 7/Windows 8/Windows 8.1/Windows Server 2012/Windows Server 2012 R2/Windows 10

Chargeur de documents

Élément	Description
Types d'originaux pris en charge	À partir de feuilles ^{*1}
Format papier	Maximum : Folio/Legal Minimum : Statement/A6
Grammage du papier	50 à 160 g/m ²
Capacité papier	50 feuilles (50 à 80 g/m ²) maximum ^{*2} Papier épais (120 g/m ²) : 25 feuilles

*1 La numérisation recto verso simultanée est disponible uniquement sur le modèle ECOSYS M2640idw.

*2 Jusqu'à la ligne de hauteur limite supérieure dans le chargeur de document.

Chargeur de papier

Élément	Description
Méthode d'alimentation du papier	Alimentation par rouleau à friction (Nbre de feuilles : 250, 80 g/m ² , 1 magasin)
Format papier	A4, A5-R, A5, B5, A6, Letter, Legal, Folio, 216 x 340 mm, Statement, Executive, Oficio II, 16K, ISO B5, Perso (105 x 148 mm à 216 x 356 mm)
Papier pris en charge	Grammage : 60 à 163 g/m ² Types de supports : Normal, Recyclé, Papier spécial
Dimensions (L x P x H)	14,77" x 15,48" x 3,94" 375 x 393 x 100 mm
Poids	Approx. 6,4 lb/Approx. 2,9 kg



REMARQUE

Pour les types de papier recommandés, consulter le revendeur ou un technicien.

Glossaire

Élément	Explication
Accessibilité	Cette machine offre une bonne accessibilité, y compris pour les personnes âgées, les handicapés physiques et les déficients visuels.
Adresse IP	Une adresse de protocole Internet est un chiffre unique correspondant à un ordinateur spécifique ou à un périphérique appartenant au réseau. Une adresse IP est constituée de quatre groupes de chiffres séparés par des points, par exemple : 192.168.110.171. Chaque chiffre doit être compris entre 0 et 255.
Aide	A ? Une touche (Help) se trouve sur le panneau de commande de la machine. Si vous n'êtes pas sûr de la façon d'utiliser la machine, si vous souhaitez plus d'informations sur ses fonctions ou si vous avez des problèmes pour faire fonctionner correctement la machine, appuyez sur la touche ? (Help) pour afficher une explication détaillée sur l'écran tactile.
AppleTalk	AppleTalk permet le partage des fichiers et des imprimantes et l'utilisation de logiciels d'application placés sur un autre ordinateur du même réseau AppleTalk.
Auto-IP	Auto-IP est un module qui permet l'attribution d'adresse IPv4 dynamiques au démarrage d'un périphérique. La fonction DHCP nécessite toutefois un serveur DHCP. Auto-IP est une méthode sans serveur pour le choix d'une adresse IP. Les adresses IP entre 169.254.0.0 et 169.254.255.255 sont réservées à l'attribution automatique de la part d'Auto-IP.
Boîte travaux	La fonction Boîte travaux stocke les données d'impression sur l'imprimante et permet aux utilisateurs d'imprimer une ou plusieurs copies des données stockées par la suite à l'aide du panneau de commande de l'imprimante.
Bonjour	Bonjour (aussi connu sous le nom de réseau sans configuration) est un service qui détecte automatiquement les ordinateurs, les périphériques et les services sur un réseau IP. Puisqu'un protocole IP standard industriel est utilisé, Bonjour permet aux périphériques de se reconnaître automatiquement sans spécifier d'adresse IP ou sans définir de serveur DNS. Bonjour envoie et reçoit également les paquets réseau sur le port UDP 5353. Si un pare-feu est activé, l'utilisateur doit vérifier que le port UDP 5353 est toujours ouvert afin que Bonjour fonctionne correctement. Certains pare-feu sont réglés pour rejeter uniquement certains paquets Bonjour. Si Bonjour ne fonctionne pas de manière stable, vérifiez les paramètres du pare-feu et assurez-vous que Bonjour est enregistré dans la liste d'exceptions et que les paquets Bonjour sont acceptés. Si vous installez Bonjour sur Windows XP Service Pack 2 ou supérieur, le pare-feu de Windows sera réglé correctement pour Bonjour.
By-pass	Plateau d'alimentation de papier situé à l'avant de la machine. Utiliser ce bac à la place des magasins lors de l'impression sur des enveloppes, du papier Hagaki (Carte), des transparents ou des étiquettes.
DHCP (Dynamic Host Configuration Protocol)	Protocole qui résout automatiquement les adresses IP, les masques de sous-réseau et les adresses de passerelle sur un réseau TCP/IP. DHCP réduit la charge de gestion des réseaux utilisant un grand nombre d'ordinateurs clients en libérant les clients, dont les imprimantes, à partir de l'adresse IP affectée.
DHCP (IPv6)	Le DHCPv6 est la future génération du protocole de configuration d'hôte dynamique pour Internet et il prend en charge l'IPv6. Il étend le protocole de démarrage BOOTP qui définit les protocoles utilisés pour le transfert des informations de configuration aux hôtes du réseau. Le DHCPv6 permet au serveur DHCP d'utiliser ses fonctionnalités étendues pour envoyer des paramètres de configuration à un nœud IPv6. Puisque les adresses réseau qui peuvent être utilisées sont attribuées automatiquement, la charge de gestion du nœud IPv6 est réduite dans les systèmes où l'administrateur doit exercer un contrôle étroit sur l'attribution d'adresse IP.
Disque RAM	En utilisant une partie de la mémoire de l'imprimante comme disque virtuel, il est possible de définir une quantité de mémoire quelconque de la mémoire totale de l'imprimante comme disque RAM afin d'utiliser les fonctionnalités comme le tri électronique (réduction du temps d'impression).
dpi (points par pouce)	Unité de résolution, représentant le nombre de points imprimés par pouce (25,4 mm).
Émulation	Fonction permettant d'interpréter et d'exécuter les langages de description de page d'autres imprimantes. La machine émule le fonctionnement de PCL6, KPDL3 (compatible PostScript 3).

Élément	Explication
Envoi en E-mail	Fonction permettant d'envoyer les données d'images stockées sur la machine sous forme de pièce jointe à un e-mail. Les adresses e-mail peuvent être sélectionnées dans une liste ou saisies manuellement.
FTP (File Transfer Protocol)	Protocole permettant de transférer des fichiers sur les réseaux TCP/IP tels qu'Internet ou les intranets. Tout comme les protocoles HTTP et SMTP/POP, FTP est aujourd'hui largement utilisé sur Internet.
IPP	IPP (Internet Printing Protocol) est une norme qui utilise les réseaux TCP/IP comme Internet pour permettre l'envoi des travaux d'impression entre les ordinateurs distants et les imprimantes. IPP est une extension du protocole HTTP utilisé pour afficher les sites Web et elle permet d'effectuer l'impression via routeur sur des imprimantes distantes. Elle prend également en charge les mécanismes d'authentification HTTP avec l'authentification client et serveur SSL, ainsi que le chiffrement.
KPDL (Kyocera Page Description Language)	Langage de description de page Kyocera compatible avec Adobe PostScript niveau 3.
Masque de sous-réseau	Le masque de sous-réseau est une manière d'augmenter la section adresse réseau d'une adresse IP. Un masque de sous-réseau représente toutes les sections adresse réseau par un 1 et toutes les sections adresse hôte par un 0. Le nombre de bits dans le préfix indique la longueur de l'adresse réseau. Le terme préfixe se réfère à quelque chose qui est ajouté au début et, dans ce contexte, il indique la première section de l'adresse IP. Lorsqu'une adresse IP est écrite, la longueur de l'adresse réseau est indiquée par la longueur du préfixe après une barre oblique vers l'avant (/). Par exemple, "24" dans l'adresse "133.210.2.0/24". De cette manière, "133.210.2.0/24" indique l'adresse IP "133.210.2.0" avec un préfixe de 24 bits (section réseau). Cette nouvelle section adresse réseau (faisant partie à l'origine de l'adresse hôte), rendue possible par le masque de sous-réseau, est appelée adresse de sous-réseau. Lorsque vous saisissez le masque de sous-réseau, assurez-vous que l'option "DHCP" est réglée sur "Désactivé".
Mode EcoPrint	Mode d'impression permettant de réaliser des économies de toner. Les copies effectuées dans ce mode sont plus claires que les copies normales.
NetBEUI (NetBIOS Extended User Interface)	Interface développée par IBM en 1985 sous forme de mise à jour de NetBIOS. Elle offre des fonctions plus évoluées sur les petits réseaux que les autres protocoles tels que TCP/IP, etc. Elle n'est pas adaptée aux grands réseaux du fait d'un manque de capacités de routage permettant de sélectionner les chemins les mieux adaptés. NetBEUI a été adoptée par IBM pour le système OS/2 et par Microsoft pour Windows comme protocole standard de services de partage de fichiers et d'impression.
Nuances de gris	Expression couleur informatique. Les images affichées dans ce mode sont normalement constituées de nuances de gris, allant du noir pour l'intensité la plus faible au blanc pour l'intensité maximale, sans autres couleurs. Les nuances de gris sont affichées sous forme de niveaux numériques : c'est-à-dire, blanc et noir uniquement pour 1 bit, 256 niveaux de gris (y compris le blanc et le noir) pour 8 bits et 65 536 niveaux de gris pour 16 bits.
Page d'état	Page répertoriant les caractéristiques de la machine, par exemple : capacité mémoire, total des impressions et des numérisations, paramètres des sources de papier.
Passerelle par défaut	Correspond au périphérique, par exemple ordinateur ou routeur, utilisé en entrée/sortie (passerelle) en vue d'accéder à des ordinateurs extérieurs au réseau utilisé. Si aucune passerelle spécifique n'est désignée pour une adresse IP de destination, les données sont envoyées sur l'hôte désigné comme passerelle par défaut.
PDF/A	Il s'agit de la norme « ISO 19005-1. Gestion de documents - Format de fichier des documents électroniques pour une conservation à long terme - Partie 1: Utilisation du PDF 1.4 (PDF/A-1) » et d'un format de fichier basé sur PDF 1.4. Il a été normalisé par la norme ISO 19005-1 et concerne une spécialisation du PDF, principalement utilisé pour l'impression, pour la conservation à long terme. Une nouvelle partie, ISO 19005-2 (PDF/A-2), est en cours de préparation.
Pilote d'imprimante	Logiciel permettant d'imprimer les données créées sur un logiciel d'application. Le pilote d'imprimante de la machine figure sur le DVD d'accompagnement. Installer le pilote sur l'ordinateur connecté à la machine.

Élément	Explication
Polices contour	Avec les polices contour, les contours des caractères sont représentés par des expressions numériques et les polices peuvent être agrandies ou réduites de différentes manières en modifiant les valeurs numériques de ces expressions. L'impression reste claire même si vous agrandissez les polices, les caractères étant définis avec des contours représentés par des expressions numériques. Vous pouvez indiquer le format des polices de caractères par incréments de 0,25 points en allant jusqu'à 999,75 points.
POP3 (Post Office Protocol 3)	Protocole standard de réception de courriers électroniques en provenance d'un serveur sur lequel le courrier est stocké sur Internet ou sur un intranet.
PostScript	Langage de description de page développé par Adobe Systems. Il propose des fonctionnalités souples au niveau des fontes, ainsi que des graphiques de haute qualité, assurant ainsi une impression de qualité supérieure. La première version appelée Niveau 1, a été lancée en 1985, suivie du Niveau 2 permettant l'impression couleur et les langues sur deux octets (par exemple, le Japonais) en 1990. Le Niveau 3 a été lancé en 1996 sous forme de mise à jour pour Internet et le format PDF, avec des améliorations progressives dans les technologies de mise en œuvre.
PPM (impressions par minute)	Correspond au nombre d'impressions A4 effectuées en une minute.
RA(Stateless)	Le routeur IPv6 communique (transmet) les informations comme le préfixe d'adresse global en utilisant l'ICMPv6. Cette information est le Router Advertisement (RA). ICMPv6 signifie Internet Control Message Protocol (protocole de message de contrôle sur Internet) et il s'agit d'une norme IPv6 définie dans la RFC 2463 "Internet Control Message Protocol (ICMPv6) for the Internet Protocol Version 6 (IPv6) Specification".
Saut de page attente	Lors de la transmission des données, la machine doit parfois attendre avant de recevoir les données suivantes. Cet état est appelé saut de page attente. Une fois le délai prédéfini écoulé, la machine sort automatiquement le papier. Si la dernière page ne contient pas de données d'impression, aucune page n'est imprimée.
Sélection automatique du papier	Fonction permettant de sélectionner automatiquement un papier ayant le même format que l'original lors de l'impression.
SMTP (Simple Mail Transfer Protocol)	Protocole assurant la transmission du courrier électronique sur Internet ou les intranets. Il permet le transfert de courrier entre les serveurs de messagerie et l'envoi de courrier aux serveurs par les clients.
TCP/IP (IPv6)	TCP/IP (IPv6) se base sur le protocole Internet actuel, TCP/IP (IPv4). L'IPv6 est la future génération du protocole Internet et il étend l'espace d'adresse disponible pour résoudre le problème du manque d'adresses lié à l'IPv4. Ce nouveau protocole permet également d'introduire d'autres améliorations comme une fonctionnalité de sécurité supplémentaire et la capacité de hiérarchiser la transmission de données.
TCP/IP (Transmission Control Protocol/ Internet Protocol)	TCP/IP est un ensemble de protocoles destinés à définir le mode de communication entre les ordinateurs et les périphériques sur un réseau.
TWAIN (Technology Without Any Interested Name)	Spécification technique de connexion de scanners, appareils photos numériques et autres matériels d'imagerie aux ordinateurs. Les périphériques compatibles TWAIN permettent de traiter les images sur tout logiciel applicatif adapté. TWAIN a été adopté par de nombreux logiciels graphiques (par exemple, Adobe Photoshop) et logiciels OCR.
USB (Universal Serial Bus) 2.0	Norme d'interface USB pour la norme USB 2.0 à haut débit. La vitesse de transfert maximale est de 480 Mbps. Cette machine est équipée d'une interface USB 2.0 permettant le transfert de données à haut débit.
Veille automatique	Ce mode conçu pour réaliser des économies d'énergie est activé lorsque la machine est inactive ou lorsqu'il n'y a pas de transfert de données pendant une période déterminée. En mode veille, la consommation d'énergie est minimale.
WIA (Windows Imaging Acquisition)	Fonction prise en charge à partir de Windows Me/XP et permettant l'importation d'images à partir d'appareils photo numériques ou d'autres périphériques. Cette fonction remplace la fonction de TWAIN ; elle est fournie en standard avec les fonctions de Windows et facilite l'utilisation afin d'importer des images directement vers le Poste de travail sans utiliser d'application.

Élément	Explication
WPS (Configuration Wi-Fi protégée)	WPS est une norme de sécurité réseau créée par Wi-Fi Alliance afin de faciliter la connexion aux périphériques sans fil et la configuration de l'accès Wi-Fi protégé. Les services pris en charge par WPS peuvent se connecter aux points d'accès sans fil en appuyant sur un bouton ou en saisissant des mots de passe.
WSD amélioré	Services web propriétaire.

Index

A

- Accessibilité 11-25
- Accueil 8-22
 - Fond d'écran 2-13
 - Personnaliser l'écran des tâches 2-13
 - Personnaliser le bureau 2-13
- Adapter XPS à la page 6-31
 - Défaut 8-19
- Administration des connexions d'utilisateurs
 - Activer l'administration des connexions d'utilisateurs 9-4
 - Ajout d'un utilisateur 9-7
 - Connexion 2-21
 - Déconnexion 2-22
 - Impression 9-14
 - Modification des propriétés utilisateur 9-11
 - Obtenir les propriétés d'utilisateur réseau 9-25
 - Param. autoris. invité 9-22
 - Paramètre de verrouillage du compte utilisateur 9-6
 - Paramètres d'autorisation de groupe 9-19
 - Paramètres de carte ID 9-30
 - Paramètres de connexion simple 9-27
 - Pilote de fax 9-17
 - TWAIN 9-15
 - WIA 9-16
- Administration des connexions d'utilisateurs 9-2
 - Vue d'ensemble de l'administration des connexions d'utilisateurs 9-2
- Adresse IP 11-25
 - Paramètres 8-31
- Afficher état/journal 8-21
- Aide 11-25
- AirPrint 4-10
- Ajustement d'image
 - Défaut 8-19
- Ajustement de la densité 8-45
- Alerte toner bas 8-20
- Annulation de priorité 6-23
- Apache License (Version 2.0) 1-14
- AppleTalk 11-25
- Application 5-15, 8-24
- Applications en option 11-6
- Assembler 6-16
 - Défaut 8-18
- Assistant d'installation rapide 2-36
- Auto-IP 11-25
 - Paramètres 8-31
- Avis 1-2
- Avis de fin du travail 6-22

B

- Boîte de document
 - Boîte des travaux 4-11, 5-51
 - Boîte Mémoire amovible 5-51
- Boîte des travaux
 - Boîte Épreuve 4-16
 - Boîte Impression privée 4-13

- Boîte Travail stocké 4-14
- Spécification de la boîte des travaux à partir d'un ordinateur et stockage du travail 4-12
- Stock trav pr cop rapide 8-24
- Suppr. stockage travaux 8-24
- Boîte travail
 - Boîte Copie rapide 4-15
- Boîte travaux 11-25
- Bonjour 11-25
 - Paramètres 8-33
- Bourrages papier 10-32
 - Bac MF 10-39
 - Capot arrière 1 10-44
 - Capot avant 10-40
 - Chargeur de documents 10-47
 - Indicateur d'emplacement de bourrage 10-32
 - Magasin 1 10-33
 - Magasin 2 10-33
 - Magasin 3 (500 feuilles x 2) 10-35, 10-37
- Bouton d'ouverture du capot avant 2-2
- Butée d'original 2-2
- Butée de papier 2-2, 3-7
- By-pass 11-25
 - Format de papier et type de support 8-11

C

- Câble LAN 2-7
- Câble réseau
 - Raccordement 2-8
- Câble secteur
 - Raccordement 2-9
- Câble USB
 - Raccordement 2-9
- Câbles 2-7
- Capot arrière 2-3
- Card Authentication Kit 11-4
- Carnet d'adresse/touche unique 8-25
- Carnet d'adresses 3-19
 - Ajout 3-19
 - Contact 3-19
 - Groupe 3-22
 - Modification 3-24
 - Suppression 3-25
- Carte mémoire SD/SDHC 11-4
- Carte SD
 - Formater 8-21
- Chargement des originaux
 - Chargement des originaux dans le chargeur de documents 5-4
 - Mise en place des originaux sur la glace d'exposition 5-3
- chargement des originaux 5-3
- Chargeur de documents 2-2
 - Chargement des originaux 5-4
 - Nomenclature 2-2
 - Originaux non pris en charge par le chargeur de documents 5-4
 - Originaux pris en charge par le chargeur de documents 5-4
- Chargeur de papier (500 feuilles) 11-4

- Clavier USB [11-5](#)
 - Client SMB (transmission)
 - Paramètres du protocole [8-34](#)
 - Combiner [6-14](#)
 - Command Center RX [2-53](#)
 - Comptabilité des travaux [9-33](#)
 - Accès comptabilité travaux [9-35](#)
 - Activation de la comptabilité des travaux [9-34](#)
 - Ajout d'un compte [9-36](#)
 - Aperçu de la comptabilité des travaux [9-33](#)
 - Comptabilité du nombre de pages imprimées [9-47](#)
 - Connexion [9-49](#)
 - Déconnexion [9-49](#)
 - Impr. rapport compteurs [9-48](#)
 - Impression [9-41](#)
 - Modification d'un compte [9-39](#)
 - Paramètre par défaut [9-46](#)
 - Pilote de fax [9-44](#)
 - Restriction de l'utilisation de la machine [9-38](#)
 - Suppression d'un compte [9-40](#)
 - TWAIN [9-42](#)
 - WIA [9-43](#)
 - Comptabilité du nombre de pages imprimées
 - Compta ch. trav [9-47](#)
 - Compteur [2-51](#)
 - Impr. rapport compteurs [9-48](#)
 - Total comptes [9-47](#)
 - Travail ID util. inconnu [9-50](#)
 - Config. type de support [8-17](#)
 - Configuration de la date et de l'heure [2-23](#)
 - Configuration du pilote TWAIN [2-48](#)
 - Configuration du blocage de l'interface [8-39](#)
 - Configuration Tool [4-21](#)
 - Accès [4-21](#)
 - Paramètres [4-23](#)
 - Quitter [4-22](#)
 - Connecteur d'interface réseau [2-4](#)
 - Connecteur d'interface USB [2-4](#)
 - Connexion [2-21](#)
 - Connexion File Management Utility [5-37](#)
 - Connexion simple [2-22](#)
 - Consommables
 - Vérification du niveau [7-13](#)
 - Contraste [6-21](#), [8-45](#)
 - Conventions en matière de sécurité [1-2](#)
 - Copie [5-21](#)
 - Correction auto couleur [8-45](#)
 - Correction d'erreur auto [8-44](#)
 - Correction des lignes noires [8-45](#)
- ## D
- Date/Heure [8-42](#)
 - Date/Temporisation/Éco d'énergie [8-42](#)
 - Correction d'erreur auto [8-44](#)
 - Date/Heure [8-42](#)
 - Dépassement de délai du ping [8-44](#)
 - Format de la date [8-42](#)
 - Fuseau horaire [8-42](#)
 - Niv. récup. écon. énergie [8-43](#)
 - Niveau de veille [8-43](#)
 - Règles de veille [8-43](#), [8-44](#)
 - Réinitialisation auto du panneau [8-42](#)
 - Tempor. veille [8-43](#), [8-44](#)
 - Temporisation de correction d'erreur [8-44](#)
 - Temporisation de la réinitialisation du panneau [8-42](#)
 - Temps inutilis. [8-44](#)
- ## E
- Déconnexion [2-22](#)
 - Densité [6-11](#)
 - Densité impress. [8-45](#)
 - Dépannage [10-13](#)
 - Destination
 - Ajout d'une destination [3-19](#)
 - Carnet d'adresses [5-44](#)
 - Conf. dest. avant envoi [8-23](#)
 - Contr. entrée nouv. dest. [8-23](#)
 - Écran de confirmation des destinations [5-48](#)
 - Envoi multiple [5-40](#)
 - Recherche [5-44](#)
 - Touche unique [3-26](#)
 - Tri [8-26](#)
 - Vérification et modification [5-48](#)
 - DHCP [11-25](#)
 - Paramètres [8-31](#)
 - DHCP (IPv6) [11-25](#)
 - Paramètres [8-32](#)
 - Disque RAM [11-25](#)
 - dpi [11-25](#)
- ## E
- Économie des ressources - Papier [1-17](#)
 - EcoPrint [6-20](#), [11-26](#)
 - Défaut [8-18](#)
 - Imprimante [8-27](#)
 - Écran d'accueil [2-12](#)
 - Écran d'aide [2-20](#)
 - Écran par défaut [8-12](#)
 - Écran tactile [2-12](#)
 - Émulation [11-25](#)
 - Sélection [8-27](#)
 - Enhanced WSD over SSL
 - Paramètres du protocole [8-37](#)
 - Enregistrement des documents dans la mémoire USB [5-54](#)
 - Entrée nom fich. [6-23](#)
 - Entrée nom fichier [6-23](#)
 - Défaut [8-19](#)
 - Entretien régulier
 - Remplacement de la cartouche de toner [10-7](#)
 - Environnement [1-3](#)
 - Envoi [5-23](#)
 - Préparation à l'envoi d'un document vers un ordinateur [3-8](#)
 - Envoi en E-mail [5-23](#)
 - Envoi et transfert [8-23](#)
 - Envoi multiple [5-40](#)
 - envoi vers dossier (FTP) [5-23](#)
 - Envoi vers dossier (SMB) [5-23](#)
 - eSCL
 - Paramètres du protocole [8-38](#)
 - eSCL sur SSL
 - Paramètres du protocole [8-38](#)

Étiquettes [11-16](#)
Extension mémoire [11-3](#)

F

Favoris [5-10](#)
 Enregistrement [5-11](#)
 Modification et suppression [5-14](#)
 Rappel [5-13](#)

FAX [8-24](#)

Fente du verrou antivol [2-3](#)

Fichier
 Format [6-24](#)
 PDF [6-25](#)
 Séparation [6-28](#)

Fonction d'impression recto-verso automatique [1-17](#)

Fonction Économie d'énergie [1-17](#)

Fonctions en option [8-41](#)

Fonctions par défaut [8-18](#)

Format d'expédition [6-28](#)

Format d'originaux [6-17](#)

Format de fichier [6-24](#)
 Défaut [8-18](#)

Format de la date [8-42](#)

FTP [11-26](#)

FTP Client (transmission)
 Paramètres du protocole [8-34](#)

FTP Serveur (réception)
 Détails du protocole [8-34](#)

Fuseau horaire [8-42](#)

G

Gestion [9-1](#)

Gestion de l'alimentation [1-17](#)

Gestion des erreurs [8-20](#)

Glace d'exposition [2-2](#)

Glossaire [11-25](#)

Google Cloud Print [4-10](#)

GPL/LGPL [1-12](#)

Guide de longueur du papier [3-4](#)

Guides de largeur des originaux [2-2](#)

Guides de largeur papier [3-4](#)

H

HTTP
 Paramètres du protocole [8-35](#)

HTTPS
 Paramètres du protocole [8-35](#)

I

Image de l'original [6-19](#)
 Défaut [8-18](#)

Impression à partir de l'ordinateur [4-4](#)

Impression de documents stockés en mémoire USB amovible [5-52](#)

Impression JPEG/TIFF [6-31](#)
 Défaut [8-19](#)

Impression WSD
 Paramètres du protocole [8-34](#)

Imprimante [8-27](#)
 A4 étendu [8-27](#)

Annuler A4/Letter [8-27](#)

Chang. bac auto [8-28](#)

Copies [8-27](#)

EcoPrint [8-27](#)

Émulation [8-27](#)

Expiration du délai saut de page [8-27](#)

KIR [8-28](#)

Mode d'alimentation du papier [8-28](#)

Nom d'utilisateur [8-28](#)

Nom trav. [8-28](#)

Orientation [8-27](#)

Priorité bac MF [8-28](#)

Propriétés [4-2](#)

Recto verso [8-27](#)

Retour chariot [8-28](#)

Saut de ligne [8-27](#)

Imprimer rapport
 État du réseau [8-7](#)
 État du service [8-8](#)
 Liste des polices [8-7](#)
 Page d'état [8-7](#)
 Rapport de comptabilité [8-8](#)

Informations légales [1-11](#)

Installation
 Logiciel [2-38](#)
 Macintosh [2-46](#)
 Windows [2-39](#)

Interface réseau [2-7](#)

Interface USB [2-7](#)

Internet [8-25](#)
 Proxy [8-25](#), [8-39](#)

Interrupteur d'alimentation [2-2](#)

IPP [11-26](#)
 Paramètres du protocole [8-36](#)

IPP sur SSL
 Paramètres du protocole [8-36](#)

IPSec
 Paramètres [8-33](#)

K

KIR [8-28](#)

Knopflerfish License [1-14](#)

KPDL [11-26](#)

L

Langue [8-7](#)

Limite prédéf. [8-20](#)

LPAD
 Paramètres du protocole [8-34](#)

LPD
 Paramètres du protocole [8-33](#)

luminosité de l'affichage [8-45](#)

M

Magasin
 Chargement du papier [3-4](#)
 Format de papier et type de support [8-10](#)

Magasin 1 [2-2](#)

Maintenance ordinaire [10-2](#)

Marques commerciales [1-11](#)

- Masque de sous-réseau [11-26](#)
 - Paramètres [8-31](#)
- Mémoire optionnelle [8-41](#)
- Mémoire USB
 - Enregistrer [5-54](#)
 - Impression [5-52](#)
 - Retirer [5-55](#)
- Menu Système [8-2](#)
- Menu système
 - Accueil [2-12](#)
 - Application [8-24](#)
 - Assistant d'installation rapide [2-36](#)
 - Boîte de document [8-24](#)
 - Carnet d'adresse/touche unique [8-25](#)
 - Copie [8-22](#)
 - Date/Temporisation/Éco d'énergie [8-42](#)
 - Envoyer [8-23](#)
 - FAX [8-24](#)
 - Imprimante [8-27](#)
 - Internet [8-25](#)
 - Langue [8-7](#)
 - Méthode d'utilisation [8-2](#)
 - Nom d'utilisateur/Comptabilité des travaux [8-26](#)
 - Paramètres communs [8-12](#)
 - Paramètres magasin/bac MF [8-10](#)
 - Propriétés util. [8-9](#), [9-13](#)
 - Rapport [8-7](#)
 - Réglage/Maintenance [8-45](#)
 - Système/Réseau [8-29](#)
- Mesure [8-20](#)
- Méthode de connexion [2-7](#)
- Méthode de saisie de caractères [11-8](#)
- Mise en page du clavier [8-21](#)
- Mise hors tension [2-10](#)
- Mise sous tension [2-10](#)
- Mode d'alimentation du papier [8-28](#)
- Mode silencieux [2-35](#)
- Modifier destination
 - Carnet d'adr. par défaut [8-26](#)
 - Carnet d'adresses [3-19](#)
 - Contact [3-19](#)
 - Groupe [3-22](#)
 - Touche unique [3-26](#)
- Monotype Imaging License Agreement [1-13](#)
- Mopria [4-10](#)
- Mot de passe PDF crypté [6-31](#)

N

- NetBEUI [11-26](#)
 - Paramètres du protocole [8-33](#)
- Netteté [6-20](#)
- Nettoyage [10-2](#)
 - Glacé d'exposition [10-2](#)
 - Machine [10-4](#)
 - Verre fendu [10-3](#)
- Niv. récup. écon. énergie [8-43](#)
- Niveau de sécurité [8-40](#)
- Niveau de veille [2-34](#), [8-43](#)
- Nom d'hôte [8-29](#)
- Nom d'utilisateur/Comptabilisation des travaux [8-26](#)
- nomenclature [2-2](#)

- Nuances de gris [11-26](#)
- Numérisation continue [6-22](#)
 - Défaut [8-18](#)
- Numérisation DSM
 - Paramètres du protocole [8-34](#)
- Numérisation WSD [5-34](#)
 - Paramètres du protocole [8-34](#)

O

- Objet/corps de l'E-Mail [6-29](#)
 - Défaut [8-19](#)
- OpenSSL License [1-12](#)
- Option
 - Card Authentication Kit [11-4](#)
 - Carte mémoire SD/SDHC [11-4](#)
 - Chargeur de papier (500 feuilles) [11-4](#)
 - Clavier USB [11-5](#)
 - Extension mémoire [11-3](#)
 - Option ThinPrint [11-4](#)
 - Vue d'ensemble [11-2](#)
- Option ThinPrint [11-4](#)
- Orientation de l'original [6-18](#)
 - Défaut [8-18](#)
- Original
 - Détection auto original (CD) [8-13](#)
 - Format d'original personnalisé [8-13](#)
 - Format de l'original par défaut [8-14](#)
 - Paramètres [8-13](#)
- Original SSLeay License [1-12](#)
- Originaux plusieurs tailles [6-19](#)

P

- page d'état [11-26](#)
- Panneau de commande [2-2](#)
- Papeir
 - Magasin [8-10](#)
- Papier
 - Vérification du niveau de papier [7-13](#)
 - Action pour papier spécial [8-16](#)
 - By-pass [8-11](#)
 - Chargement des cartes [5-9](#)
 - Chargement des enveloppes [5-9](#)
 - Chargement du papier [3-2](#)
 - Chargement du papier dans les magasins [3-4](#)
 - Format de papier perso [8-15](#)
 - Format et type de support [8-10](#), [11-11](#)
 - Grammage [8-17](#)
 - Papier approprié [11-12](#)
 - Papier spécial [11-15](#)
 - Paramètres du papier [8-15](#)
 - Source papier par défaut [8-16](#)
 - Spécifications [11-11](#)
 - Support Mode Auto [8-16](#)
 - Type de support [8-16](#)
- Papier recyclé [11-18](#)
- Param. autoris. groupe [9-19](#)
 - Autorisation de groupe [9-19](#)
 - Liste des groupes [9-20](#)
- Param. autoris. invité [9-22](#)
 - Autorisation invité [9-22](#)

- Propriété invité [9-23](#)
 - Param. communs
 - Écran pr défaut [8-12](#)
 - Fonctions par défaut [8-18](#)
 - Gestion erreurs [8-20](#)
 - Limite prédéf. [8-20](#)
 - Mesure [8-20](#)
 - Paramètres de l'original [8-13](#)
 - Paramètres du papier [8-15](#)
 - Son [8-12](#)
 - Param. service [8-45](#)
 - Paramètre disque RAM [8-40](#)
 - Paramètres communs [8-12](#)
 - Afficher état/journal [8-21](#)
 - Alerte toner bas [8-20](#)
 - Formater carteSD [8-21](#)
 - Mise en page du clavier [8-21](#)
 - Type de clavier USB [8-21](#)
 - Paramètres d'autorisation de groupe [9-19](#)
 - Paramètres d'envoi
 - Entrée nouvelle destination [8-23](#)
 - Rappeler destination [8-23](#)
 - Paramètres d'impression [4-2, 4-9](#)
 - Paramètres d'envoi [8-23](#)
 - Conf. dest. avant envoi [8-23](#)
 - Paramètres de boîte de document
 - Boîte de sous-adresse [8-24](#)
 - Boîte des travaux [8-24](#)
 - Boîte Polling [8-24](#)
 - Paramètres de connexion simple
 - Configuration connexion simple [9-27](#)
 - Connexion simple [9-27](#)
 - Paramètres de copie [8-22](#)
 - Action lect. CAD [8-22](#)
 - Priorité % automatique [8-22](#)
 - Sélection automatique du papier [8-22](#)
 - Paramètres de l'original [8-13](#)
 - Paramètres de la boîte de document [8-24](#)
 - Paramètres du papier [8-15](#)
 - Paramètres e-mail [2-59](#)
 - Paramètres envoi
 - Compression TIFF couleur [8-23](#)
 - Contr. entrée nouv. dest. [8-23](#)
 - Écran par défaut [8-23](#)
 - Envoi et transfert [8-23](#)
 - Paramètres magasin/bac MF [8-10](#)
 - Passerelle par défaut [11-26](#)
 - Paramètres [8-31](#)
 - PDF haute compression [6-24](#)
 - Défaut [8-19](#)
 - PDF/A [6-24, 11-26](#)
 - Défaut [8-19](#)
 - Périphérique [7-11](#)
 - Pilote d'imprimante [11-26](#)
 - Aide [4-3](#)
 - Propriétés [4-2](#)
 - Ping [8-39](#)
 - Plaques d'indication du format de l'original [2-2](#)
 - Plateau des originaux [2-2](#)
 - Plateau intérieur [2-2](#)
 - Polices contour [11-27](#)
 - POP3 [11-27](#)
 - POP3 (réception e-mail)
 - Paramètres du protocole [8-33](#)
 - PostScript [11-27](#)
 - PPM [11-27](#)
 - Précautions de sécurité lors de l'utilisation d'un réseau local sans fil [1-9](#)
 - Précautions lors de l'utilisation [1-4](#)
 - Précautions pour le chargement du papier [3-4](#)
 - Programme Energy Star (ENERGY STAR®) [1-17](#)
 - Propriété util. [8-9](#)
 - Protocole sécurisé [8-38](#)
 - Proxy [8-39](#)
- Q**
- Qualité de l'image [6-24](#)
- R**
- RA (Stateless) [11-27](#)
 - Paramètres [8-32](#)
 - Raccordement
 - Câble réseau [2-8](#)
 - Câble secteur [2-9](#)
 - Câble USB [2-9](#)
 - Raccourcis [5-19](#)
 - Ajout [5-19](#)
 - Modification et suppression de raccourcis [5-20](#)
 - Rafr. tambours [8-45](#)
 - Rallonge [2-4](#)
 - Rapport [8-7](#)
 - Historique journal d'envoi [8-9](#)
 - Imprimer rapport [8-7](#)
 - Paramètres de rapport de résultat [8-8](#)
 - Paramètres rapport admin [8-8](#)
 - Rapport résult. d'envoi [8-8](#)
 - Raw
 - Paramètres du protocole [8-36](#)
 - Recto verso [6-12](#)
 - Recto verso (original recto verso) [6-27](#)
 - Redém. réseau [8-39](#)
 - Redémarrer [8-40](#)
 - Réglage de la densité d'arrière-plan [6-21, 8-45](#)
 - Réglage densité arrière-plan
 - Défaut [8-18](#)
 - Réglage manuel (IPv6) [8-32](#)
 - Réglage/Maint. [8-45](#)
 - Réglage/Maintenance
 - Densité d'impression [8-45](#)
 - Règles de veille [2-34, 8-43, 8-44](#)
 - Réinitialisation auto du panneau [8-42](#)
 - Remplacement de la cartouche de toner [10-7](#)
 - Réponse aux messages [10-20](#)
 - Réseau
 - Paramètres [8-29](#)
 - Préparation [2-24](#)
 - Réseau principal (client) [8-39](#)
 - Réseau sans fil
 - Paramètres [2-26](#)
 - Résolution [6-29, 11-21, 11-22](#)
 - Résolution des dysfonctionnements [10-13](#)

Résolution numérisation [6-29](#)
Défaut [8-18](#)
Restriction légale concernant la copie [1-9](#)
Restriction légale concernant la numérisation [1-9](#)

S

Saisie
Nom fichier [6-23](#)
Objet [6-29](#)

Saut de page attente [11-27](#)
Sauter page blanche [6-21](#)
Sélection automatique du papier [11-27](#)
Sélection couleur [6-16](#)
Sélection du papier [6-9](#)
Séparation des fichiers
Défaut [8-18](#)
séparation des fichiers [6-28](#)
SMTP [11-27](#)
SMTP (transmis. E-mail)
Paramètres du protocole [8-33](#)
SNMPv1/v2c
Paramètres du protocole [8-34](#)
SNMPv3
Paramètres du protocole [8-35](#)
Son [8-12](#)
Spécifications [11-19](#)
chargeur de documents [11-23](#)
Chargeur de papier (500 feuilles) [11-24](#)
Fonctions de copie [11-21](#)
Fonctions de l'imprimante [11-22](#)
Fonctions du scanner [11-23](#)
Machine [11-19](#)
SSL [8-38](#)
Statut/Annulation des travaux [7-1](#)
Symboles [1-2](#)
Système/Réseau
Config. bloc d'interface [8-39](#)
Fonctions en option [8-41](#)
Mémoire optionnelle [8-41](#)
Niveau de sécurité [8-40](#)
Paramètre disque RAM [8-40](#)
Redémarrer [8-40](#)
Réseau [8-29](#)
Réseau principal (client) [8-39](#)
Système/réseau [8-29](#)

T

Table d'éjection des originaux [2-2](#)
Taille de stockage [6-30](#)
TCP/IP [11-27](#)
Paramètres [8-31](#), [8-32](#)
TCP/IP (IPv4)
Paramètres [2-24](#), [8-31](#)
TCP/IP (IPv6) [11-25](#)
Paramètres [8-32](#)
Tempor. veille [8-43](#), [8-44](#)
Temporisation de correction d'erreur [8-44](#)
Temporisation de la réinitialisation du panneau [8-42](#)
Temps de première impression [11-21](#)
Temps de sortie de la première impression [11-22](#)

Thin Print over SSL
Paramètres du protocole [8-37](#)
ThinPrint
Paramètres du protocole [8-37](#)
Touche Entrée [2-19](#)
Touche Recherche rapide par n° [2-19](#)
Touche unique
Ajout [3-26](#)
Modification [3-27](#)
Suppression [3-28](#)
Transmission cryptée FTP [6-30](#)
Défaut [8-19](#)
Travail
Affichage des écrans État [7-2](#)
Annulation [7-10](#)
Contenu des écrans État [7-3](#)
Envoi de l'historique du journal [7-9](#)
Informations détaillées [7-7](#)
Informations détaillées des historiques [7-9](#)
Pause et reprise [7-10](#)
Statut disponible [7-2](#)
Vérification de l'historique [7-8](#)
Vérification du statut [7-2](#)
TWAIN [11-27](#)
Type de clavier USB [8-21](#)

U

USB [11-27](#)
Utilisateur/Comptabilité des travaux
Comptabilité des travaux [9-33](#)
Login utilisat. [9-2](#)
Travail ID util. inconnu [9-50](#)
Utilisation limitée de ce produit [1-10](#)

V

Veille [2-33](#)
Veille automatique [2-34](#), [11-27](#)
Vérification du compteur [2-51](#)
Vérification du niveau de toner [7-13](#)
Verre fendu [2-2](#)
Vitesse d'impression [11-22](#)
Vitesse de copie [11-21](#)

W

WIA [11-27](#)
Configuration du pilote WIA [2-50](#)
Wi-Fi
Paramètres [2-26](#), [8-29](#)
Wi-Fi Direct
Paramètres [2-31](#), [8-29](#)
Wireless Connection [1-9](#)
WPS (Configuration Wi-Fi protégée) [11-28](#)
WSD amélioré [11-28](#)
Paramètres du protocole [8-37](#)

Z

Zoom [6-10](#)
Défaut [8-18](#)

**QUALITY
CERTIFICATE**

This machine has passed
all quality controls and
final inspection

KYOCERA Document Solutions America, Inc.**Headquarters**

225 Sand Road,
Fairfield, New Jersey 07004-0008, USA
Phone: +1-973-808-8444
Fax: +1-973-882-6000

Latin America

8240 NW 52nd Terrace Dawson Building, Suite 100
Miami, Florida 33166, USA
Phone: +1-305-421-6640
Fax: +1-305-421-6666

KYOCERA Document Solutions Canada, Ltd.

6120 Kestrel Rd., Mississauga, ON L5T 1S8,
Canada
Phone: +1-905-670-4425
Fax: +1-905-670-8116

KYOCERA Document Solutions**Mexico, S.A. de C.V.**

Calle Arquimedes No. 130, 4 Piso, Colonia Polanco
Chapultepec, Delegacion Miguel Hidalgo,
Distrito Federal, C.P. 11560, México
Phone: +52-555-383-2741
Fax: +52-555-383-7804

KYOCERA Document Solutions Brazil, Ltda.

Alameda África, 545, Pólo Empresarial Consbrás,
Tamboré, Santana de Parnaíba, State of São Paulo, CEP
06543-306, Brazil
Phone: +55-11-2424-5353
Fax: +55-11-2424-5304

KYOCERA Document Solutions Chile SpA

Jose Ananias 505, Macul. Santiago, Chile
Phone: +562-2350-7000
Fax: +562-2350-7150

KYOCERA Document Solutions**Australia Pty. Ltd.**

Level 3, 6-10 Talavera Road North Ryde N.S.W, 2113,
Australia
Phone: +61-2-9888-9999
Fax: +61-2-9888-9588

KYOCERA Document Solutions**New Zealand Ltd.**

Ground Floor, 19 Byron Avenue, Takapuna, Auckland,
New Zealand
Phone: +64-9-415-4517
Fax: +64-9-415-4597

KYOCERA Document Solutions Asia Limited

Unit 3 & 5, 16/F., Mita Centre, 552-566, Castle Peak Road
Tsuen Wan, New Territories, Hong Kong
Phone: +852-2496-5678
Fax: +852-2610-2063

KYOCERA Document Solutions**(China) Corporation**

8F, No. 288 Nanjing Road West, Huangpu District,
Shanghai, 200003, China
Phone: +86-21-5301-1777
Fax: +86-21-5302-8300

KYOCERA Document Solutions**(Thailand) Corp., Ltd.**

335 Ratchadapisek Road, Wongsawang, Bangsue,
Bangkok 10800,
Thailand
Phone: +66-2-586-0333
Fax: +66-2-586-0278

KYOCERA Document Solutions**Singapore Pte. Ltd.**

12 Tai Seng Street #04-01A,
Luxasia Building, Singapore 534118
Phone: +65-6741-8733
Fax: +65-6748-3788

KYOCERA Document Solutions**Hong Kong Limited**

Unit 1,2,4,6,8 & 10, 16/F., Mita Centre, 552-566, Castle
Peak Road Tsuen Wan, New Territories, Hong Kong
Phone: +852-3582-4000
Fax: +852-3185-1399

KYOCERA Document Solutions**Taiwan Corporation**

6F., No.37, Sec. 3, Minquan E. Rd.,
Zhongshan Dist., Taipei 104, Taiwan R.O.C.
Phone: +886-2-2507-6709
Fax: +886-2-2507-8432

KYOCERA Document Solutions Korea Co., Ltd.

#3F Daewoo Foundation Bldg 18, Toegyero, Jung-gu,
Seoul, Korea
Phone: +822-6933-4050
Fax: +822-747-0084

KYOCERA Document Solutions**India Private Limited**

Second Floor, Centrum Plaza, Golf Course Road,
Sector-53, Gurgaon, Haryana 122002, India
Phone: +91-0124-4671000
Fax: +91-0124-4671001

KYOCERA Document Solutions Europe B.V.

Bloemlaan 4, 2132 NP Hoofddorp,
The Netherlands
Phone: +31-20-654-0000
Fax: +31-20-653-1256

KYOCERA Document Solutions Nederland B.V.

Beechavenue 25, 1119 RA Schiphol-Rijk,
The Netherlands
Phone: +31-20-5877200
Fax: +31-20-5877260

KYOCERA Document Solutions (U.K.) Limited

Eldon Court, 75-77 London Road,
Reading, Berkshire RG1 5BS,
United Kingdom
Phone: +44-118-931-1500
Fax: +44-118-931-1108

KYOCERA Document Solutions Italia S.p.A.

Via Monfalcone 15, 20132, Milano, Italy,
Phone: +39-02-921791
Fax: +39-02-92179-600

KYOCERA Document Solutions Belgium N.V.

Sint-Martinusweg 199-201 1930 Zaventem,
Belgium
Phone: +32-2-7209270
Fax: +32-2-7208748

KYOCERA Document Solutions France S.A.S.

Espace Technologique de St Aubin
Route de l'Orme 91195 Gif-sur-Yvette CEDEX,
France
Phone: +33-1-69852600
Fax: +33-1-69853409

KYOCERA Document Solutions Espana, S.A.

Edificio Kyocera, Avda. de Manacor No.2,
28290 Las Matas (Madrid), Spain
Phone: +34-91-6318392
Fax: +34-91-6318219

KYOCERA Document Solutions Finland Oy

Atomitie 5C, 00370 Helsinki,
Finland
Phone: +358-9-47805200
Fax: +358-9-47805390

KYOCERA Document Solutions**Europe B.V., Amsterdam (NL) Zürich Branch**

Hohlstrasse 614, 8048 Zürich,
Switzerland
Phone: +41-44-9084949
Fax: +41-44-9084950

**KYOCERA Bilgitas Document Solutions
Turkey A.S.**

Gülbahar Mahallesi Otello Kamil Sk. No:6 Mecidiyeköy
34394 Şişli İstanbul, Turkey
Phone: +90-212-356-7000
Fax: +90-212-356-6725

KYOCERA Document Solutions**Deutschland GmbH**

Otto-Hahn-Strasse 12, 40670 Meerbusch,
Germany
Phone: +49-2159-9180
Fax: +49-2159-918100

KYOCERA Document Solutions Austria GmbH

Altmannsdorferstraße 91, Stiege 1, 2. OG, Top 1, 1120,
Wien, Austria
Phone: +43-1-863380
Fax: +43-1-86338-400

KYOCERA Document Solutions Nordic AB

Esbogatan 16B 164 75 Kista, Sweden
Phone: +46-8-546-550-00
Fax: +46-8-546-550-10

KYOCERA Document Solutions Norge Nuf

Olaf Helsetsv. 6, 0619 Oslo, Norway
Phone: +47-22-62-73-00
Fax: +47-22-62-72-00

KYOCERA Document Solutions Danmark A/S

Ejby Industrivej 60, DK-2600 Glostrup,
Denmark
Phone: +45-70223880
Fax: +45-45765850

KYOCERA Document Solutions Portugal Lda.

Rua do Centro Cultural, 41 (Alvalade) 1700-106 Lisboa,
Portugal
Phone: +351-21-843-6780
Fax: +351-21-849-3312

KYOCERA Document Solutions**South Africa (Pty) Ltd.**

KYOCERA House, Hertford Office Park,
90 Bekker Road (Cnr. Allandale), Midrand, South Africa
Phone: +27-11-540-2600
Fax: +27-11-466-3050

KYOCERA Document Solutions Russia LLC.

Building 2, 51/4, Schepkina St., 129110, Moscow,
Russia
Phone: +7(495)741-0004
Fax: +7(495)741-0018

KYOCERA Document Solutions Middle East

Dubai Internet City, Bldg. 17,
Office 157 P.O. Box 500817, Dubai,
United Arab Emirates
Phone: +971-04-433-0412

KYOCERA Document Solutions Inc.

2-28, 1-chome, Tamatsukuri, Chuo-ku
Osaka 540-8585, Japan
Phone: +81-6-6764-3555
<http://www.kyoceradocumentsolutions.com>

