

FRANÇAIS

Caméscope vidéo numérique

Mini DV Digital Video Cassette

**VP-D451(i)/D453(i)
D454(i)/D455(i)**

- AF** Mise au point automatique
- CCD** Mémoire à transfert de charges
- ACL** Affichage à cristaux liquides

Manuel d'utilisation

Avant de faire fonctionner l'appareil, lisez ce manuel d'utilisation avec attention et conservez-le en vue d'une utilisation ultérieure.

 Cet appareil est conforme aux directives 89/336 CEE, 73/23 CEE, 93/68 CEE.

ITALIANO

Videocamera digitale

Mini DV Digital Video Cassette

**VP-D451(i)/D453(i)
D454(i)/D455(i)**

- AF** Messa a fuoco automatica
- CCD** Dispositivo ad accoppiamento di carica
- LCD** Schermo a cristalli liquidi

Istruzioni per l'utente

Prima di utilizzare l'apparecchio, leggere attentamente questo manuale e conservarlo per eventuali consultazioni future.

 Questo prodotto è conforme alle Direttive 89/336 CEE, 73/23 CEE, 93/68 CEE.

AD68-00840N



SAMSUNG

ELECTRONICS

<i>Remarques et consignes de sécurité</i>	6
<i>Familiarisez-vous avec votre caméscope</i>	11
Fonctions	11
Accessoires livrés avec le caméscope	12
Vue de l'avant et du côté gauche	13
Vue du côté gauche	14
Vue du dessus et du côté droit	15
Vue de l'arrière et du dessous	16
Télécommande (VP-D453(i)/D454(i)/D455(i) uniquement).....	17
<i>Prise en main</i>	18
Réglage de la dragonne.....	18
Dragonne.....	18
Transport du caméscope	18
Fixation du cache-objectif	18
Insertion de la pile au lithium (VP-D453(i)/D454(i)/D455(i) uniquement)	19
Insertion de la pile de la télécommande.....	19
Branchement sur une source d'alimentation	20
Utilisation de l'adaptateur CA et du cordon CC	20
Sélection du mode Caméscope (VP-D453(i)/D454(i)/D455(i) uniquement)	20
Utilisation de la batterie lithium-ion	21
Charge de la batterie lithium-ion	21
Tableau des durées d'enregistrement en continu selon le type et le modèle de batterie	22
Affichage du niveau de charge de la batterie	23
Affichage à l'écran en modes Camera/Player	24
Affichage à l'écran en modes M.Cam/M.Player (VP-D453(i)/D454(i)/D455(i) uniquement)	25
Activation/Désactivation de l'affichage à l'écran.....	25
<i>Réglage du menu Système</i>	26
Choix de la langue d'affichage à l'écran.....	26
Réglage de l'horloge	27
Activation de la reconnaissance de la télécommande par le caméscope (VP-D453(i)/D454(i)/D455(i) uniquement)	28
Réglage du signal sonore	29
Réglage du bruit de l'obturateur (VP-D453(i)/D454(i)/D455(i) uniquement)	30
Démonstration	31
<i>Réglages du menu Affichage</i>	32
Réglage de l'écran ACL	32
Réglage de la date et de l'heure.....	33
Réglage de l'affichage TV	34

<i>Avvertenze e norme di sicurezza</i>	6
<i>Conoscere la videocamera</i>	11
Funzioni	11
Accessori in dotazione alla videocamera	12
Vista frontale e sinistra	13
Vista laterale sinistra	14
Vista destra e superiore	15
Vista posteriore e inferiore	16
Telecomando (solo VP-D453(i)/D454(i)/D455(i)).....	17
<i>Preparazione</i>	18
Regolazione della maniglia	18
Maniglia	18
Trasporto della videocamera.....	18
Installazione dei copri obiettivo	18
Installazione della batteria al litio (solo VP-D453(i)/D454(i)/D455(i)).....	19
Installazione della batteria per il telecomando.....	19
Collegamento dell'alimentazione	20
Uso dell'alimentatore CA e del cavo CC	20
Selezione della modalità della videocamera (solo VP-D453(i)/D454(i)/D455(i)).....	20
Uso della batteria al litio	21
Caricamento del gruppo batterie al litio.....	21
Durata della batteria in registrazione continua a seconda del modello di videocamera e del tipo di batteria	22
Visualizzazione del livello di carica della batteria	23
OSD (On Screen Display nelle modalità Camera/Player)	24
OSD (On Screen Display nelle modalità M.Cam /M.Player) (solo VP-D453(i)/D454(i)/D455(i)).....	25
Attivazione e disattivazione dell'OSD (On Screen Display)	25
<i>Impostazioni del menu di sistema</i>	26
Impostazione della lingua dell'OSD	26
Impostazione dell'orologio	27
Impostazione del supporto per telecomando wireless (Remoto) (solo VP-D453(i)/D454(i)/D455(i)).....	28
Impostazione del suono bip	29
Impostazione del suono bip dello scatto (solo VP-D453(i)/D454(i)/D455(i)).....	30
Visualizzazione della dimostrazione	31
<i>Impostazione della visualizzazione del menu</i>	32
Regolazione del display LCD.....	32
Visualizzazione della data e dell'ora	33
Impostazione dello schermo del televisore	34

Enregistrement simple	35
Utilisation du viseur	35
Réglage de la mise au point	35
Insertion et éjection d'une cassette	36
Astuces pour une prise de vue stable	37
Enregistrement à l'aide de l'écran ACL	37
Enregistrement à l'aide du viseur	37
Techniques d'enregistrement	38
Réalisation de votre premier enregistrement	39
Mode EASY.Q (débutants)	40
Recherche d'enregistrement (REC SEARCH)	41
Mise du compteur à zéro (VP-D453(i)/D454(i)/D455(i) uniquement)	42
Enregistrement automatique à l'aide de la télécommande (VP-D453(i)/D454(i)/D455(i) uniquement)	43
Zoom avant et arrière	44
Mode Télé Macro	45
Menu rapide : Télé Macro	46
Ouverture et fermeture en fondu	47
Lancement d'un enregistrement	47
Arrêt d'un enregistrement (ouverture/fermeture en fondu)	47
Mode Compensation de contre-jour (BLC)	48
Utilisation de la fonction Color Nite/Diode lumineuse (VP-D453(i)/D454(i)/D455(i) uniquement)	49
Enregistrement avancé	50
Utilisation des différentes fonctions	50
Réglages	50
Disponibilité des fonctions dans chaque mode	52
Mode Enregistrement	53
Mode Audio	54
Fonction Suppression du bruit du vent (Wind Cut)	55
Réglage de la vitesse de l'obturateur et de l'exposition	56
Choix de la vitesse d'obturateur en fonction du type d'enregistrement	56
Fonction Auto Focus/Manual Focus (mise au point automatique/manuelle)	57
Mise au point automatique	57
Mise au point manuelle	57
Réglage de la balance des blancs	58
Menu rapide : Balance des blancs	59
Réglage du stabilisateur d'image numérique (DIS)	60
Menu rapide : Stabilisateur d'image numérique (DIS)	61
Modes d'exposition automatique programmable (Program AE)	62
Réglage de la fonction d'exposition automatique Program AE (Programmable)	63
Menu rapide : Program AE (Exposition automatique Programmable)	63

Registrazione di base	35
Uso del mirino	35
Regolazione della messa a fuoco	35
Inserimento ed estrazione di una cassetta	36
Suggerimenti per la registrazione di immagini stabili	37
Registrazione con il display LCD	37
Registrazione con il mirino	37
Varie tecniche di registrazione	38
Registrazione del primo filmato	39
Uso della modalità EASY.Q (per principianti)	40
Ricerca di una registrazione (REC SEARCH)	41
Impostazione della funzione Zero Memory (solo VP-D453(i)/D454(i)/D455(i))	42
Registrazione automatica tramite il telecomando (solo VP-D453(i)/D454(i)/D455(i))	43
Zoom in avanti e zoom indietro	44
Uso di Tele Macro	45
Uso del menu rapido: Tele Macro	46
Uso delle funzioni Fade In (Dissolvenza a comparsa) e Fade Out (Dissolvenza a scomparsa)	47
Avvio della registrazione	47
Arresto della registrazione con l'uso di Fade In (Dissolvenza a comparsa) e Fade Out (Dissolvenza a scomparsa)	47
Uso della modalità di compensazione controtuce (BLC)	48
Uso della funzione Color Nite <Ripresa notturna>/Luce LED (solo VP-D453(i)/D454(i)/D455(i))	49
Registrazione avanzata	50
Uso delle varie funzioni	50
Impostazione delle voci di menu	50
Disponibilità delle funzioni in ogni modalità	52
Selezione della modalità Record (Registrazione)	53
Selezione della modalità Audio	54
Eliminazione dei disturbi dovuti al vento (Wind Cut)	55
Impostazione della velocità di scatto e dell'esposizione	56
Velocità di scatto consigliate durante la registrazione	56
Messa a fuoco automatica e messa a fuoco manuale	57
Messa a fuoco automatica	57
Messa a fuoco manuale	57
Impostazione del bilanciamento del bianco	58
Uso del menu rapido: White Balance (Bilanciamento del bianco)	59
Impostazione dello stabilizzatore digitale delle immagini (DIS)	60
Uso del menu rapido: Stabilizzatore digitale delle immagini (DIS)	61
Modalità di Esposizione automatica programmata (Program AE)	62
Impostazione del Programma AE	63
Uso del menu rapido: Program AE (Programma AE)	63

Sommaire

Effets spéciaux numériques.....	64
Choix des effets spéciaux numériques.....	65
Zoom avant et arrière à l'aide du zoom numérique.....	66
Activation du zoom numérique.....	66
Utilisation en tant qu'appareil photo.....	67
Recherche d'une photo.....	67
Lecture.....	68
Visualisation d'un enregistrement sur cassette au moyen de l'écran ACL.....	68
Réglage des paramètres LCD Bright <Lum. LCD>/ Colour <Couleur LCD> en cours de lecture.....	68
Réglage du volume sonore du haut-parleur.....	69
Lecture d'une cassette.....	70
Lecture sur l'écran ACL.....	70
Lecture sur un écran TV.....	70
Raccordement à un téléviseur disposant de prises d'entrée Audio/Vidéo.....	70
Raccordement à un téléviseur ne disposant pas de prises d'entrée Audio/Vidéo.....	71
Lecture.....	71
Fonctions disponibles en mode Player.....	72
Pause.....	72
Recherche d'une image (Forward <Avance>/Reverse <Retour>).....	72
Ralenti (Forward <Avance>/Reverse <Retour>) (VP-D453(i)/D454(i)/D455(i) uniquement).....	72
Avance image par image (VP-D453(i)/D454(i)/D455(i) uniquement).....	73
Riproduzione X2 (Avanzamento/Riavvolgimento) (VP-D453(i)/D454(i)/D455(i) uniquement).....	73
Lecture arrière (VP-D453(i)/D454(i)/D455(i) uniquement).....	73
Zoom en cours de lecture (PB ZOOM).....	74
Entrée/Sortie AV (VP-D451i/D453i/D454i/D455i uniquement).....	75
Post-sonorisation (VP-D453(i)/D454(i)/D455(i) uniquement).....	76
Ajout d'une bande son.....	76
Lecture avec post-sonorisation.....	77
Transfert de données IEEE1394.....	78
Interface USB (VP-D453(i)/D454(i)/D455(i) uniquement).....	80
Mode Appareil photo numérique (VP-D453(i)/D454(i)/D455(i) uniquement) ...	86
Memory Stick (accessoire en option).....	86
Fonctions du Memory Stick.....	86
Insertion et éjection de la carte mémoire.....	87
Organisation des dossiers et fichiers de la carte mémoire.....	88
Format d'image.....	88
Sélection du mode Caméscope.....	88
Sélection de la mémoire interne (VP-D454(i)/D455(i) uniquement).....	89
Menu rapide : Memory Type <Type Mémoire>.....	89

Sommario

Uso degli effetti digitali.....	64
Selezione degli effetti digitali.....	65
Zoom in avanti e zoom indietro mediante lo zoom digitale.....	66
Selezione dello zoom digitale.....	66
Registrazione di immagini fotografiche.....	67
Ricerca di un'immagine fotografica.....	67
Riproduzione.....	68
Riproduzione di una cassetta registrata mediante il display LCD.....	68
Regolazione della luminosità/colore del display LCD durante la riproduzione.....	68
Controllo dell'audio degli altoparlanti.....	69
Riproduzione di una cassetta.....	70
Riproduzione sul display LCD.....	70
Riproduzione su uno schermo televisivo.....	70
Collegamento a un televisore con jack di ingresso Audio/Video.....	70
Collegamento a un televisore senza jack di ingresso Audio/Video.....	71
Riproduzione.....	71
Funzioni varie in modalità Player.....	72
Pausa durante la riproduzione.....	72
Ricerca di immagini (Avanzamento/Riavvolgimento).....	72
Riproduzione rallentata (Avanzamento/Riavvolgimento) (solo VP-D453(i)/D454(i)/D455(i)).....	72
Avanzamento di fotogramma (riproduzione fotogramma per fotogramma) (solo VP-D453(i)/D454(i)/D455(i)).....	73
X2 Playback (Forward/Reverse) (solo VP-D453(i)/D454(i)/D455(i)).....	73
Riproduzione a ritroso (solo VP-D453(i)/D454(i)/D455(i)).....	73
Uso dello zoom durante la riproduzione (PB ZOOM).....	74
AV In/Out (Ingresso/uscita AV) (solo VP-D451i/D453i/D454i/D455i).....	75
Audio Dubbing (solo VP-D453(i)/D454(i)/D455(i)).....	76
Doppiaggio del suono.....	76
Riproduzione dell'audio doppiato.....	77
Trasferimento dati IEEE1394.....	78
Interfaccia USB (solo VP-D453(i)/D454(i)/D455(i)).....	80
Modalità Fotocamera digitale (solo VP-D453(i)/D454(i)/D455(i))....	86
Memory Stick (accessorio opzionale).....	86
Funzione Memory Stick.....	86
Inserimento ed espulsione della scheda di memoria.....	87
Struttura delle cartelle e dei file nella scheda di memoria.....	88
Formato dell'immagine.....	88
Selezione della modalità Camcorder.....	88
Selezione della memoria incorporata (solo VP-D454(i)/D455(i)).....	89
Uso del menu rapido: Memory Type <Tipo Memoria>.....	89

Sommaire

Choix de la qualité d'image.....	90
Choisir la qualité de l'image.....	90
Nombre d'images sur la carte mémoire.....	90
Menu rapide : Qualité de la photo.....	91
Numéro de fichier en mémoire.....	92
Prise de photos.....	93
Visualisation d'images figées.....	94
Pour visualiser une seule image.....	94
Pour visualiser un diaporama.....	94
Pour visualiser l'affichage multiple.....	95
Protection contre la suppression accidentelle.....	96
Menu rapide : Protection.....	97
Suppression d'images figées et de films.....	98
Menu rapide : Suppression.....	99
Formatage de la carte mémoire.....	100
Enregistrement MPEG.....	101
Sauvegarde d'images sous la forme d'un film sur la carte mémoire.....	101
Lecture MPEG.....	102
Menu rapide : Sélection M.Play.....	103
Enregistrement d'une image issue d'une cassette en tant qu'image figée.....	104
Copie d'images figées d'une cassette vers la carte mémoire.....	105
Copier dans (Copie les fichiers de la carte mémoire vers la mémoire interne) (VP-D454(i)/D455(i) uniquement).....	106
Marquage des images pour impression.....	107
Utilisation du menu rapide : Print Mark <Voyant D'Imp>.....	108
PictBridge™ (VP-D453(i)/D454(i)/D455(i) uniquement).....	109
Entretien.....	111
A la fin d'un enregistrement.....	111
Nettoyage et entretien du caméscope.....	112
Utilisation de votre caméscope à l'étranger.....	113
Dépannage.....	114
Caractéristiques.....	117
Index.....	118
Pour la France uniquement.....	119

Sommario

Regolazione della qualità dell'immagine.....	90
Selezione della qualità dell'immagine.....	90
Numero di immagini memorizzate sulla scheda di memoria.....	90
Uso del menu rapido: Photo Quality <Qualità Foto>.....	91
Numero dei file in memoria.....	92
Ripresa di immagini fisse.....	93
Riproduzione di immagini fisse.....	94
Visualizzazione di un'immagine singola.....	94
Visualizzazione di una proiezione di diapositive.....	94
Visualizzazione del display multiplo.....	95
Protezione da cancellazioni accidentali.....	96
Uso del menu rapido: Protect (Proteggi).....	97
Cancellazione di immagini fisse e filmati.....	98
Uso del menu rapido: Delete <Cancella>.....	99
Formattazione della scheda di memoria.....	100
Registrazione MPEG.....	101
Salvare le immagini come Moving Picture File su una memory card.....	101
Riproduzione MPEG.....	102
Uso del menu rapido: M.Play Select.....	103
Registrazione di un'immagine da una cassetta come immagine fissa.....	104
Copia nella scheda di memoria delle immagini fisse di una cassetta.....	105
Copy to <Copia suo> (copia di file dalla scheda di memoria alla memoria incorporata (solo VP-D454(i)/D455(i)).....	106
Selezione delle immagini per la stampa.....	107
Uso del menu rapido: Print Mark <Stampa Simb.>.....	108
PictBridge™ (solo VP-D453(i)/D454(i)/D455(i)).....	109
Manutenzione.....	111
Al termine della registrazione.....	111
Pulizia e manutenzione della videocamera.....	112
Uso della videocamera all'estero.....	113
Risoluzione dei problemi.....	114
Specifiche.....	117
Indice.....	118

Remarques et consignes de sécurité

Remarques concernant la rotation de l'écran ACL

Manipulez l'écran ACL avec précaution, comme le montre l'illustration. Une rotation excessive peut endommager l'intérieur de la charnière qui relie l'écran ACL au caméscope.

1. Ecran ACL fermé.
2. Enregistrement normal à l'aide de l'écran ACL.
 - Déployez l'écran ACL avec le doigt.
3. Enregistrement en regardant l'écran ACL par le haut.
4. Enregistrement en regardant l'écran ACL par l'avant.
5. Enregistrement en regardant l'écran ACL par la gauche.
6. Enregistrement avec l'écran ACL replié.

Avvertenze e norme di sicurezza

Avvertenze riguardanti la rotazione del display LCD

Ruotare con attenzione il display LCD, come indicato nelle figure.

Una rotazione eccessiva potrebbe danneggiare la parte interna del cardine che collega il display LCD alla videocamera.

1. Display LCD chiuso.
2. Registrazione standard mediante il display LCD.
 - Aprire con le dita il display LCD.
3. Registrazione di immagini guardando il display LCD da sopra.
4. Registrazione di immagini guardando il display LCD dal davanti.
5. Registrazione di immagini guardando il display LCD da sinistra.
6. Registrazione con il display LCD chiuso.

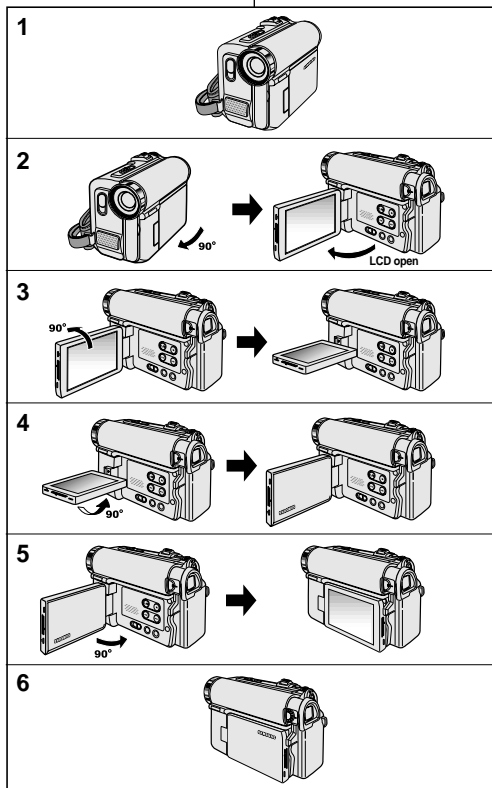

Remarques et consignes de sécurité

Remarques sur le copyright (VP-D451i/D453i/D454i/D455i uniquement)

Les programmes de télévision, cassettes vidéo, DVD, films et autres supports d'images peuvent faire l'objet d'un copyright.

La reproduction de supports soumis au copyright peut être illégale. Toutes les appellations commerciales et marques déposées citées dans ce manuel ou dans toute documentation fournie avec votre appareil Samsung appartiennent à leurs propriétaires respectifs.

Remarques sur la condensation

1. Une brusque hausse de la température de l'air peut entraîner la formation de condensation à l'intérieur du caméscope.

à titre d'exemple :

- lorsque vous déplacez le caméscope d'un endroit froid vers un endroit chaud (de l'extérieur vers l'intérieur en hiver, par exemple).
- lorsque vous déplacez le caméscope d'un endroit frais vers un endroit chaud (de l'intérieur vers l'extérieur en été, par exemple).

2. Si la fonction  (DEW <PROTECTION CONDENSATION>) est activée, laissez le caméscope au repos pendant au moins deux heures dans un endroit sec et tempéré en ayant pris soin d'ouvrir le compartiment à cassette et d'ôter la batterie.

Remarques sur le caméscope

1. N'exposez jamais le caméscope à des températures très élevées (plus de 60°C), dans une voiture garée au soleil ou en contact direct avec les rayons du soleil, par exemple.
2. Evitez de mouiller le caméscope. Gardez le caméscope à l'abri de la pluie, de l'eau de mer ou de toute autre source d'humidité. Le contact avec l'eau peut endommager votre caméscope. Un dysfonctionnement causé par un contact avec du liquide n'est pas toujours réparable.

Avvertenze e norme di sicurezza

Avvertenze relative al copyright (solo VP-D451i/D453i/D454i/D455i)

I programmi televisivi, le videocassette, i DVD, i filmati e altri materiali possono essere protetti da copyright.

La copia non autorizzata di materiali protetti da copyright è vietata dalla legge.

Tutti i nomi ed i marchi registrati menzionati in questo manuale o in qualsiasi altra documentazione fornita insieme ai prodotti Samsung sono marchi registrati dei rispettivi proprietari.

Avvertenze riguardanti la formazione di condensa

1. Un improvviso aumento della temperatura ambientale potrebbe provocare la formazione di condensa all'interno della videocamera.

ad esempio :

- Quando si sposta la videocamera da un ambiente freddo a un ambiente riscaldato, ad esempio dall'esterno a un locale chiuso durante l'inverno.
- Quando si sposta la videocamera da un ambiente fresco a un ambiente più caldo, ad esempio dall'interno all'esterno durante l'estate.

2. Se la funzione di protezione  (DEW) è attivata, lasciare la videocamera per almeno due ore in un ambiente caldo e asciutto senza la batteria e con lo scomparto portacassette aperto.

Note sulla videocamera

1. Non esporre la videocamera a temperature elevate (superiori a 60°C o 140°F) lasciandola, ad esempio, in un'auto parcheggiata al sole o esponendola alla luce solare diretta.
2. Evitare che la videocamera si bagni. Proteggerla da pioggia, acqua salmastra e da qualsiasi altra forma di umidità. Se la videocamera si bagna, potrebbe subire danni. Talvolta, i guasti dovuti all'esposizione a liquidi sono irrimediabili.

Remarques et consignes de sécurité

Remarques concernant la batterie

- Assurez-vous d'utiliser une batterie adaptée comme indiqué en page 22. Ces batteries sont disponibles chez les revendeurs SAMSUNG.
 - Assurez-vous que la batterie est complètement chargée avant de commencer l'enregistrement.
 - Afin de ménager la batterie, éteignez votre caméscope lorsque vous ne vous en servez pas.
 - Si votre caméscope est en mode CAMERA et reste en mode STBY sans être utilisé pendant plus de cinq minutes alors qu'une cassette est chargée, il s'éteint automatiquement pour éviter que la batterie ne se décharge inutilement.
 - Vérifiez que la batterie est insérée correctement.
- Ne laissez jamais tomber la batterie. Cela risquerait de l'endommager.**
- Les batteries neuves ne sont jamais chargées. Avant d'en utiliser une, il vous faut donc la charger complètement.
 - Les éléments internes risquent de s'abîmer si la batterie lithium-ion est complètement déchargée. La batterie risque de fuir si elle est complètement déchargée.

Lorsque la batterie arrive en fin de vie, veuillez prendre contact avec votre revendeur le plus proche.
Les batteries doivent être traitées comme des déchets chimiques.

Remarques concernant le nettoyage des têtes vidéo

- Afin de garantir un enregistrement normal et des images nettes, nettoyez régulièrement les têtes vidéo.
Si une image de forme carrée perturbe la lecture ou si un écran bleu s'affiche, les têtes vidéo sont probablement sales.
Dans ce cas, nettoyez les têtes vidéo avec une cassette de nettoyage à sec.
- N'utilisez pas de cassette de nettoyage utilisant un liquide sous peine d'abîmer les têtes vidéo.

Avvertenze e norme di sicurezza

Avvertenze riguardanti le batterie

- Assicurarsi di utilizzare una batteria consigliata, come indicato a pagina 22. Le batterie sono disponibili presso qualsiasi rivenditore SAMSUNG.
 - Prima di iniziare la registrazione, accertarsi che la batteria sia completamente carica.
 - Per prolungare la durata della batteria, spegnere la videocamera quando non è in uso.
 - In modalità CAMERA, se lasciata in condizioni di inattività in modalità STBY per oltre 5 minuti con un nastro inserito, la videocamera si spegne automaticamente per limitare il consumo della batteria.
 - Accertarsi che la batteria sia inserita correttamente nell'apposito alloggiamento.
- Non far cadere la batteria. Le batterie, se lasciate cadere, possono danneggiarsi.**
- Le batterie nuove non sono caricate. Prima di utilizzarle, è necessario caricarle completamente.
 - Lasciare scaricare completamente le batterie al litio può danneggiare le celle interne della batteria. Se completamente scarica, una batteria al litio può perdere liquidi.

Quando la ricarica della batteria non viene più eseguita, rivolgersi al proprio rivenditore di fiducia.
Le batterie devono essere smaltite come rifiuti chimici.

Avvertenze riguardanti la pulizia delle testine

- Per garantire una registrazione normale e far sì che l'immagine rimanga sempre nitida, pulire regolarmente le testine.
Se le immagini sono d'istorte o se compare solo una schermata blu, le testine potrebbero essere sporche.
In tal caso pulirle con un apposito nastro di pulizia asciutto.
- Non utilizzare nastri di pulizia di tipo umido, poiché ciò potrebbe danneggiare le testine.

Remarques et consignes de sécurité

Remarques concernant l'objectif

Ne filmez pas alors que l'objectif du caméscope est orienté en direction du soleil.

Une exposition directe au soleil peut endommager la mémoire à transfert de charge.

Remarques sur le viseur électronique

1. Evitez de viser le soleil lorsque vous êtes en train de filmer.
La lumière directe du soleil est susceptible d'endommager l'intérieur du viseur. Ne placez pas le caméscope au soleil ou près d'une fenêtre recevant les rayons du soleil.
2. Ne saisissez jamais le caméscope par le viseur.
3. En manipulant le viseur trop brutalement, vous risquez de l'endommager.

Remarques concernant l'enregistrement ou la lecture à l'aide de l'écran ACL

1. L'écran ACL est un composant de haute précision.
Il se peut toutefois que de petits points (rouges, bleus ou verts) apparaissent sur celui-ci.
Ce phénomène est normal et n'a aucune influence sur l'image enregistrée.
2. Lorsque vous utilisez l'écran ACL en plein soleil ou à l'extérieur, il se peut que l'image soit difficile à voir.
Nous vous recommandons dans ce cas de recourir au viseur.
3. La lumière directe du soleil est susceptible d'endommager l'écran ACL.

*Remarques concernant la dragonne*

- Pour garantir la stabilité de l'image pendant que vous filmez, vérifiez que la dragonne est bien réglée.
- Ne forcez pas sur la dragonne pour passer votre main car vous risqueriez de l'endommager.

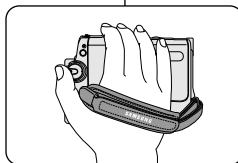

Avvertenze e norme di sicurezza

Avvertenze riguardanti l'obiettivo

Non effettuare riprese puntando l'obiettivo della videocamera direttamente verso il sole, in quanto la luce solare diretta potrebbe danneggiare il CCD (Dispositivo ad accoppiamento di carica).

Avvertenze riguardanti il mirino elettronico

1. Non posizionare la videocamera con il mirino rivolto verso il sole, poiché la luce diretta solare può danneggiare il mirino. Prestare attenzione a non collocare la videocamera sotto la luce del sole o vicino a una finestra esposta alla luce del sole.
2. Non sollevare la videocamera afferrandola per il mirino.
3. Esercitando una pressione eccessiva sul mirino, lo stesso può danneggiarsi.

Avvertenze riguardanti la registrazione e la riproduzione delle immagini con il display LCD

1. Il display LCD è stato realizzato utilizzando tecnologie ad alta precisione. Tuttavia, sul display LCD potrebbero comparire dei puntini colorati (rossi, verdi o blu). Ciò è normale e non pregiudica in alcun modo la qualità delle immagini registrate.
2. La visione delle immagini sul display LCD può risultare difficoltosa in ambienti esterni o in luoghi esposti alla luce solare diretta.
In questi casi è preferibile utilizzare il mirino.
3. La luce solare diretta può danneggiare il display LCD.

*Avvertenze riguardanti la maniglia*

- Per utilizzare in modo ottimale la videocamera, regolare adeguatamente la maniglia.
- Non forzare la maniglia nell'inserire la mano per evitare di danneggiarla.

Remarques et consignes de sécurité

Remarques concernant la dragonne

1. La pile au lithium interne du caméscope assure le fonctionnement de l'horloge et garde en mémoire les réglages personnalisés, même lorsque la batterie ou l'adaptateur CA est retiré(e).
2. Dans des conditions d'utilisation normales, la durée de vie de la pile au lithium est d'environ 3 mois à compter de son insertion.
3. Lorsque la pile au lithium devient faible ou est complètement déchargée, le témoin d'horodatage affiche 00:00 1.JAN.2005 quand vous réglez la fonction Date/Time <Date/Heure> sur On <Marche>. Dans ce cas, branchez le caméscope sur la source d'alimentation pour recharger complètement la batterie au lithium interne. Si le même problème se reproduit alors que la batterie est complètement rechargée, contactez le centre de service technique agréé Samsung pour la remplacer.

Précautions concernant la pile au lithium externe de la télécommande

Avertissement :

- Conservez la PILE AU LITHIUM (télécommande) hors de portée des enfants. En cas d'ingestion de la pile, consultez un médecin immédiatement.
- Il existe un risque d'explosion si la pile n'a pas été remise en place correctement. Assurez-vous de remplacer la pile usagée par une pile neuve identique ou du même type.

Dépannage

N'essayez pas de réparer vous-même ce caméscope. En ouvrant ou en retirant les capots, vous vous exposez à des tensions électriques dangereuses et à d'autres risques. Confiez toute réparation à un technicien qualifié.

Pièces de rechange

Lorsque des pièces doivent être changées, assurez-vous que le réparateur utilise des pièces de rechange spécifiées par le fabricant, possédant les mêmes caractéristiques que celles d'origine. L'utilisation de toute pièce de rechange non agréée pourrait notamment occasionner un incendie ou une électrocution.

Avvertenze e norme di sicurezza

Precauzioni riguardanti la batteria al litio

1. La batteria al litio incorporata mantiene memorizzate le funzioni dell'orologio e le impostazioni personali, anche quando il gruppo batterie viene rimosso o l'alimentatore CA viene scollegato.
2. Le batterie al litio hanno una durata media di 3 mesi, in normali condizioni d'uso, dal momento della loro installazione.
3. Quando la batteria al litio è parzialmente o completamente scarica, l'indicatore della data/ora visualizza 00:00 1.JAN.2005 se la funzione di Date/Time <Data/Ora> è stata attivata. In questo caso, collegare la videocamera all'alimentazione per ricaricare completamente la batteria al litio incorporata. Se il problema persiste, anche dopo avere completamente ricaricato la batteria, contattare un Centro Assistenza autorizzato Samsung per sostituire la batteria.

Precauzioni riguardanti la batteria al litio esterna del telecomando

Attenzione:

- Tenere la BATTERIA AL LITIO (Telecomando) fuori dalla portata dei bambini. In caso di ingestione accidentale della batteria, consultare immediatamente un medico.
Should a battery be swallowed, consult a doctor immediately.
- Se la batteria è installata erroneamente, esiste il rischio di esplosione. Installare solo nuove batterie dello stesso tipo o di tipo equivalente.

Assistenza

Non effettuare personalmente interventi di riparazione sulla videocamera. L'apertura o la rimozione dei coperchi può esporre al rischio di gravi scosse elettriche o altri pericoli. Per qualsiasi tipo di assistenza rivolgersi a personale qualificato.

Parti di ricambio

Se occorrono parti di ricambio, verificare che il tecnico utilizzi i ricambi originali del costruttore o ricambi con caratteristiche uguali a quelle originali. L'utilizzo di parti di ricambio non autorizzate può provocare un rischio di incendio, di scosse elettriche o altri pericoli.

Familiarisez-vous avec votre caméscope

Fonctions

- **Affichage à l'écran en plusieurs langues**
Choisissez la langue d'affichage à l'écran désirée d'après la liste OSD.
- **Fonction de transfert de données numériques IEEE1394**
Bénéficiant de la norme IEEE1394 (i.LINK™ : i.LINK est un protocole de transfert de données en série et un système d'interconnexion permettant de transférer des données vidéo numériques (DV, digital video), les séquences animées comme les images figées peuvent être transférées vers un ordinateur, ce qui permet de visionner ou de modifier plusieurs images.
- **Interface USB pour le transfert d'images numériques (VP-D453(i)/D454(i)/D455(i) uniquement)**
Vous pouvez transférer des images vers un ordinateur en utilisant l'interface USB sans avoir besoin de carte supplémentaire.
- **PHOTO**
En mode Camera, une fonction vous permet de photographier une scène tout en conservant le son.
- **Zoom numérique 900x**
Permet de grossir une image jusqu'à 900 fois sa taille d'origine.
- **Ecran ACL-TFT couleur**
Un écran ACL-TFT couleur de haute résolution vous donne des images propres et nettes et vous permet de visionner vos enregistrements immédiatement.
- **Stabilisateur d'image numérique (DIS)**
Le DIS atténue les tremblements, réduisant ainsi le nombre d'images instables, notamment dans le cas des gros plans.
- **Quelques effets spéciaux numériques**
Intégrés à vos images, les effets spéciaux numériques permettent de leur donner une touche d'originalité.
- **Compensation de contre-jour (BLC)**
La fonction BLC (Contre-jour) atténue un arrière-plan trop clair derrière le sujet que vous enregistrez.
- **Program AE <EXposition automatique Programmable>**
La fonction Program AE vous permet d'adapter la vitesse et l'ouverture de l'obturateur au type de scène ou d'action à filmer.
- **Appareil photo numérique (VP-D453(i)/D454(i)/D455(i) uniquement)**
 - Vous pouvez facilement enregistrer et lire des images figées au format standard à l'aide de la carte mémoire.
 - Vous pouvez transférer des images figées standard de la carte mémoire vers votre PC à l'aide de l'interface USB.
- **Enregistrement MPEG (VP-D453(i)/D454(i)/D455(i) uniquement)**
L'enregistrement MPEG permet de stocker un enregistrement vidéo sur la carte mémoire.
- **Fente multi-cartes (VP-D454(i)/D455(i) uniquement)**
La fente multi-cartes mémoire peut accepter des memory sticks ainsi que des cartes MMC et SD.
- **Mémoire interne (VP-D454(i)/D455(i) uniquement)**
Vous pouvez utiliser les fonctions d'appareil photo numérique sans carte mémoire externe grâce à la mémoire interne de votre caméscope. (VP-D454(i) : 16 Mo/VP-D455(i) : 64 Mo)

Conoscere la videocamera

Funzioni

- **Lingue del display OSD**
Da OSD List (Elenco OSD), è possibile selezionare la lingua desiderata per visualizzare gli OSD.
- **Funzione di trasferimento dei dati digitali con IEEE1394**
La porta di trasferimento dati ad alta velocità IEEE1394 (i.LINK™ : i.LINK è un protocollo di trasferimento dati ad alta velocità e un sistema di interconnessione seriale utilizzato per trasmettere dati DV) consente di trasferire su un PC sia immagini fisse che filmati, nonché di riprodurle o ritocarle.
- **Interfaccia USB per il trasferimento di immagini digitali (solo VP-D453(i)/D454(i)/D455(i))**
Mediante l'interfaccia USB è possibile trasferire le immagini a un PC senza l'ausilio di una scheda aggiuntiva.
- **PHOTO**
Questa funzione consente di catturare un oggetto come immagine fissa con audio in modalità Camera.
- **Zoom digitale 900x**
Consente di ingrandire un'immagine fino a 900 volte.
- **Display a colori LCD TFT**
Il display LCD TFT ad alta risoluzione garantisce immagini nitide e consente di rivedere immediatamente le riprese effettuate.
- **Stabilizzatore digitale delle immagini (DIS)**
Questa funzione consente di compensare i tremolii delle immagini dovuti al movimento della mano durante la ripresa, specialmente con ingrandimenti elevati.
- **Vari effetti digitali**
Gli effetti digitali permettono di elaborare i filmati mediante l'aggiunta di effetti speciali.
- **Back Light Compensation (BLC)**
Questa funzione consente di compensare la luce intensa alle spalle del soggetto durante la registrazione.
- **Programma AE**
Questa funzione permette di modificare la velocità di scatto e l'apertura in base al tipo di scena/azione da riprendere.
- **Funzione Fotocamera digitale (solo VP-D453(i)/D454(i)/D455(i))**
 - Mediante la scheda di memoria, è possibile registrare e riprodurre con facilità immagini fisse standard.
 - Le immagini fisse standard possono essere trasferite dalla scheda di memoria al PC mediante l'interfaccia USB.
- **Registrazione MPEG (solo VP-D453(i)/D454(i)/D455(i))**
La registrazione MPEG consente di registrare filmati direttamente sulla scheda di memoria.
- **Slot multischeda (solo VP-D454(i)/D455(i))**
Lo slot multischeda permette di utilizzare lo stick di memoria e le schede MMC e SD.
- **Memoria incorporata (solo VP-D454(i)/D455(i))**
È possibile utilizzare la funzioni Fotocamera digitale senza una scheda di memoria separata mediante la memoria incorporata installata nella videocamera. (VP-D454(i): 16MB/VP-D455(i): 64MB)

Familiarisez-vous avec votre caméscope

Accessoires livrés avec le caméscope

Vérifiez que les accessoires suivants ont bien été fournis avec votre caméscope numérique.

Accessoires principaux

1. Batterie lithium-ion
2. Adaptateur CA (TYPE AA – E8)
3. Cordon CA
4. Câble multi AV (câble audio/vidéo/S-vidéo)
5. Manuel d'utilisation
6. Câble USB (VP-D453(i)/D454(i)/ D455(i) uniquement)
7. CD d'installation des logiciels (VP-D453(i)/D454(i)/ D455(i) uniquement)
8. Cache-objectif
9. Cordon du cache-objectif
10. Pile au lithium pour la télécommande. (de type : CR2025) (VP-D453(i)/D454(i)/D455(i) uniquement)
11. Télécommande (VP-D453(i)/D454(i)/D455(i) uniquement)

Accessoires en option

12. Carte Memory Stick (VP-D453(i)/D454(i)/D455(i) uniquement)
13. Adaptateur péritel

1. Lithium Ion Battery Pack



2. AC Power Adapter (AA-E8 TYPE)



3. AC Cord

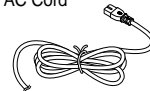

4. Multi-AV Cable (Audio/Video/S-Video Cable)



5. Instruction Book

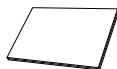

6. USB Cable



7. Software CD



8. Lens Cover



9. Lens Cover Strap



10. Lithium Battery (CR2025)



11. Remote Control



12. Memory Stick



13. Scart Adapter

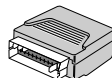

Conoscere la videocamera

Accessori in dotazione alla videocamera

Assicurarsi che nella confezione della videocamera siano presenti i seguenti accessori base.

Accessori base

1. Gruppo batterie al litio
2. Alimentatore CA (TIPO AA-E8)
3. Cavo CA
4. Cavo Multi-AV (cavo Audio/Video/S-Video)
5. Manuale di istruzioni
6. Cavo USB (solo VP-D453(i)/ D454(i)/ D455(i))
7. CD del software (solo VP-D453(i)/ D454(i)/ D455(i))
8. Copri obiettivo
9. Maniglia per copri obiettivo
10. Batteria al litio per il telecomando. (TIPO: CR2025) (solo VP-D453(i)/D454(i)/ D455(i))
11. Telecomando (solo VP-D453(i)/D454(i)/ D455(i))

Accessori opzionali

12. Memory Stick (solo VP-D453(i)/D454(i)/ D455(i))
13. Adattatore Scart

Familiarisez-vous avec votre caméscope

Conoscere la videocamera

Vue de l'avant et du côté gauche

Vista frontale e sinistra

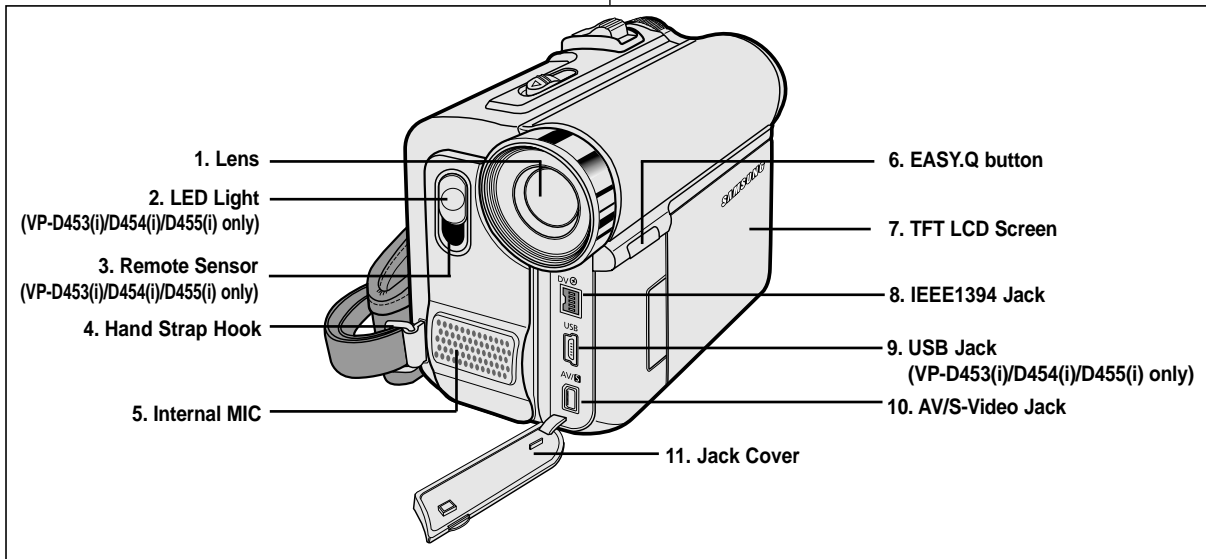

1. Objectif
2. Diode lumineuse (voir page 49) (VP-D453(i)/D454(i)/D455(i) uniquement)
3. Capteur de la télécommande (VP-D453(i)/D454(i)/D455(i) uniquement)
4. Boucle de la dragonne
5. Micro interne
6. Bouton EASY.Q (voir page 40)
7. Ecran ACL-TFT
8. Prise IEEE1394
9. Prise USB (VP-D453(i)/D454(i)/D455(i) uniquement)
10. Prise AV/S-Vidéo
11. Cache-prises

1. Obiettivo
2. Luce LED (vedere pagina 49) (solo VP-D453(i)/D454(i)/D455(i))
3. Sensore remoto (solo VP-D453(i)/D454(i)/D455(i))
4. Anello di aggancio per la maniglia
5. Microfono interno
6. Pulsante EASY.Q (vedere pagina 40)
7. Display LCD TFT
8. Jack IEEE1394
9. Jack USB (solo VP-D453(i)/D454(i)/D455(i))
10. Jack video AV/S
11. Copri jack

Vue du côté gauche

Vista laterale sinistra

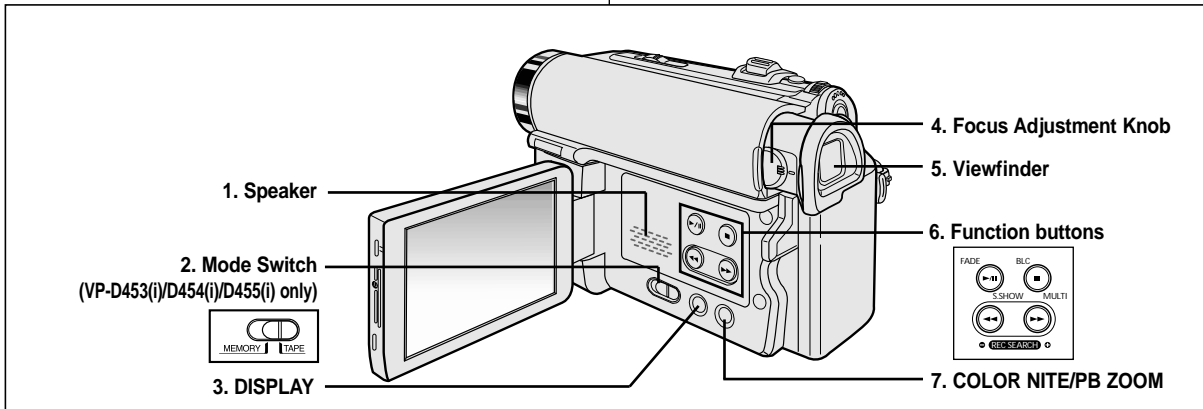

1. Haut-parleur
2. Interrupteur Mode (MEMORY/TAPE) (VP-D453(i)/D454(i)/D455(i) uniquement)
3. DISPLAY (voir page 25)
4. Bouton de réglage de la mise au point

5. Viewfinder
6. Boutons de fonctionnement

PLAYER	CAMERA	M.Player (VP-D453(i)/D454(i)/D455(i) uniquement)
-	EASY.Q	-
◀◀: Ret.Rapide	REC SEARCH -	REV
▶▶: Av.Rapide	REC SEARCH +	FWD
▶ LECTURE/PAUSE	FADE	S.SHOW
■: ARRÊT	BLC	MULTI

7. COLOR NITE/PB ZOOM (voir page 49/74)

1. Altoparlante
2. Selettore di modalità (MEMORY/TAPE) (solo VP-D453(i)/D454(i)/D455(i))
3. DISPLAY (vedere pagina 25)
4. Manopola di regolazione della messa a fuoco
5. Mirino
6. Tasti funzione

PLAYER	CAMERA	M.Player (solo VP-D453(i)/D454(i)/D455(i))
-	EASY.Q	-
◀◀: REW	REC SEARCH -	REV
▶▶: FF	REC SEARCH +	FWD
▶ PLAY/STILL	FADE	S.SHOW
■: STOP	BLC	MULTI

7. COLOR NITE/PB ZOOM (vedere pagina 49/74)

Familiarisez-vous avec votre caméscope

Conoscere la videocamera

Vue du dessus et du côté droit

Vista destra e superiore

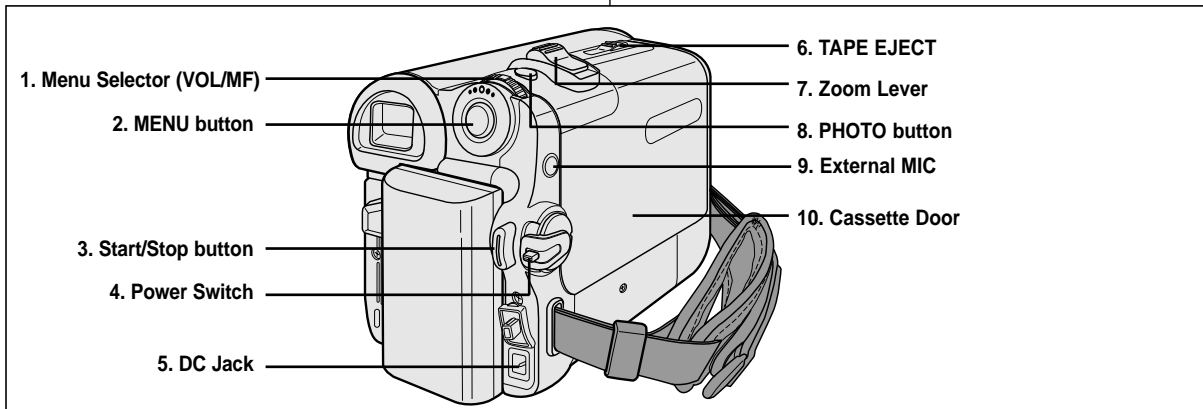

1. Menu selector (VOL/MF)
2. Bouton MENU
3. Bouton Start/Stop
4. Interrupteur Power (CAMERA ou PLAYER)
5. Prise CC

6. TAPE EJECT
7. Bouton de zoom
8. Bouton PHOTO (voir page 67)
9. Mic externe
10. Tiroir à cassette

1. Menu selector (VOL/MF)
2. Tasto MENU
3. Tasto Start/Stop
4. Interruttore Power (CAMERA o PLAYER)
5. Jack CC

6. TAPE EJECT
7. Leva dello zoom
8. Tasto PHOTO (vedere pagina 67)
9. Mic esterno
10. Sportello cassetta

Vue de l'arrière et du dessous

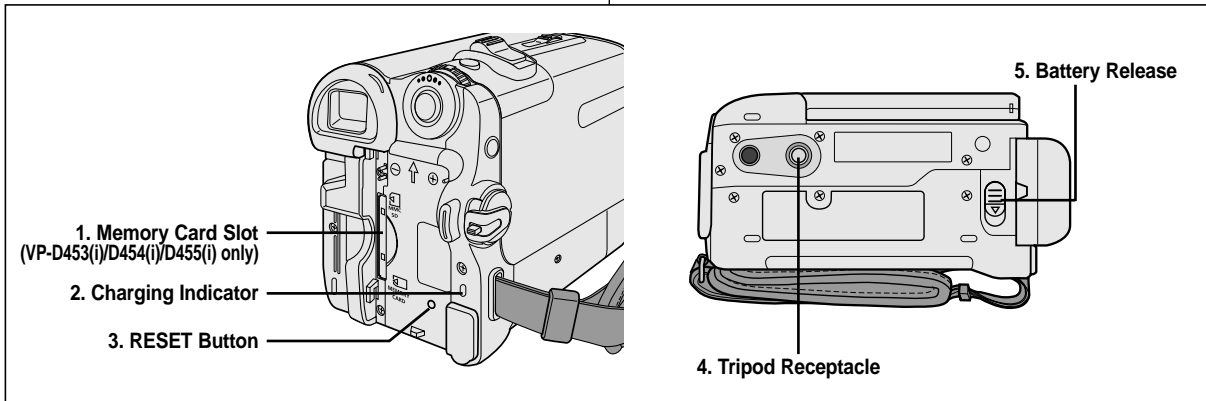

Vista posteriore e inferiore





1. Fente à carte mémoire (VP-D453(i)/D454(i)/D455(i) uniquement)
2. Témoin de charge
3. Bouton RESET (voir page 52)
4. Emplacement pour trépied
5. Bouton de déverrouillage de la batterie

1. Slot della scheda di memoria (solo VP-D453(i)/D454(i)/D455(i))
2. Indicatore di carica
3. Tasto RESET (vedere pagina 52)
4. Predisposizione cavalletto
5. Pulsante di sgancio batteria

Fente à carte mémoire (cartes utilisables)

VP-D453(i) uniquement	VP-D454(i)/D455(i) uniquement
 Memory Stick Memory Stick PRO	 Memory Stick Memory Stick PRO  SD/MMC

Slot della scheda di memoria (scheda di memoria utilizzabile)

solo VP-D453(i)	solo VP-D454(i)/D455(i)
 Memory Stick Memory Stick PRO	 Memory Stick Memory Stick PRO  SD/MMC

Familiarisez-vous avec votre caméscope

Conoscere la videocamera

Télécommande (VP-D453(i)/D454(i)/D455(i) uniquement)

Telecomando (solo VP-D453(i)/D454(i)/D455(i))

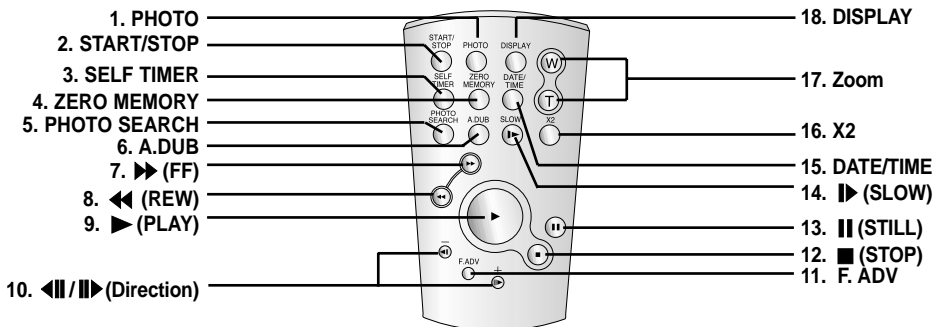

1. PHOTO (voir page 67)
2. START/STOP
3. SELF TIMER (voir page 43)
4. ZERO MEMORY (voir page 42)
5. PHOTO SEARCH (voir page 67)
6. A.DUB (voir page 76)
7. ►► (Av.Rapide)
8. ◄◄ (Ret.Rapide)
9. ► (LECTURE)

10. Touches directionnelles (◄◄/►►) (voir page 72)
11. F. ADV (voir page 73)
12. ■ (ARRÊT)
13. || (PAUSE)
14. ► (SLOW)
15. DATE/TIME
16. X2 (voir page 73)
17. Zoom
18. DISPLAY

1. PHOTO (vedere pagina 67)
2. START/STOP
3. SELF TIMER (vedere pagina 43)
4. ZERO MEMORY (vedere pagina 42)
5. PHOTO SEARCH (vedere pagina 67)
6. A.DUB (vedere pagina 76)
7. ►► (FF)
8. ◄◄ (REW)
9. ► (PLAY)

10. Direzione (◄◄/►►) (vedere pagina 72)
11. F. ADV (vedere pagina 73)
12. ■ (STOP)
13. || (STILL)
14. ► (SLOW)
15. DATE/TIME
16. X2 (vedere pagina 73)
17. Zoom
18. DISPLAY

Prise en main

Réglage de la dragonne

Il est primordial que la dragonne soit correctement réglée avant de commencer tout enregistrement.

Grâce à cette dragonne, vous pouvez :

- tenir le caméscope en adoptant une position stable et confortable ;
- appuyer sur les boutons **ZOOM** et **Start/Stop** sans qu'il soit nécessaire de déplacer votre main.

Dragonne

1. Introduisez la dragonne dans la boucle qui se trouve à l'avant du caméscope puis tirez-la par l'extrémité.
2. Passez votre main dans la dragonne puis ajustez la longueur de cette dernière à votre convenance.
3. Fermez la dragonne.

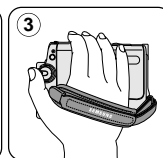
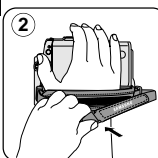
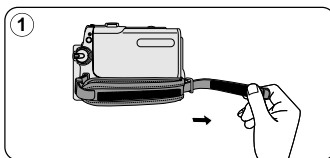
**Transport du caméscope**

1. Tirez sur la lanière supérieure de la dragonne pour la déplier.
2. Retirez-la de la boucle afin d'ajuster sa longueur.
3. Passez votre main dans la dragonne et fermez le rabat.

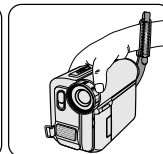
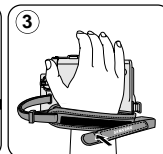
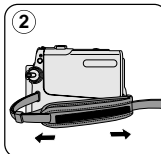
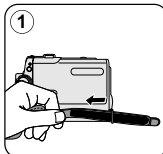
**Fixation du cache-objectif**

1. Accrochez le cache-objectif au cordon correspondant comme sur l'illustration.
2. Attachez le cordon du cache-objectif à la dragonne puis ajustez-le en suivant les mêmes recommandations que pour la dragonne.
3. Fermez la dragonne.

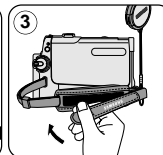
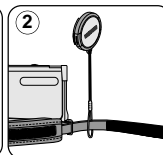
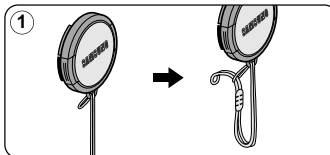

Preparazione

Regolazione della maniglia

E' molto importante assicurarsi che la maniglia sia ben regolata prima di iniziare la registrazione.

La maniglia permette di:

- Tenere la videocamera in una posizione confortevole e stabile
- Premere i tasti **ZOOM** e **Start/Stop** senza modificare la posizione della mano.

Maniglia

1. Inserire la maniglia nell'apposito anello sul lato anteriore della videocamera e tirare l'estremità attraverso l'anello.
2. Inserire la mano nella maniglia a regolare la lunghezza.
3. Chiudere la maniglia.

Trasporto della videocamera

1. Tirare il velcro adesivo per aprire la maniglia.
2. Rimuoverla dall'anello e regolarne la lunghezza.
3. Inserire la mano attraverso la maniglia e fissare la chiusura.

Installazione del copri obiettivo

1. Agganciare il copri obiettivo con l'apposita cinghietta, come mostra l'immagine.
2. Agganciare la cinghietta alla maniglia e regolarne la lunghezza come illustrato in precedenza.
3. Chiudere la maniglia.

Prise en main

Insertion de la pile au lithium (VP-D453(i)/D454(i)/D455(i) uniquement)

Insertion de la pile de la télécommande

- ※ Vous devez insérer ou remplacer la pile au lithium lorsque :
 - vous venez d'acheter le caméscope ;
 - la télécommande ne fonctionne pas.
- ※ Placez la pile au lithium dans son compartiment, pôle positif (+) orienté vers le haut.
- ※ Faites attention à ne pas inverser les polarités.

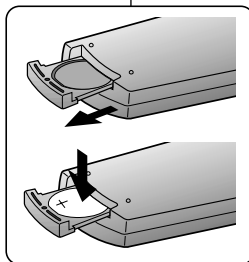

[Remarques]

- La pile au lithium doit être insérée dans le bon sens.
- Ne retirez pas la pile à l'aide de pinces fines ou de tout autre outil métallique.
 - Cela provoquerait en effet un court-circuit.
- La pile ne doit être ni rechargée, ni démontée, ni chauffée, ni plongée dans l'eau afin d'éviter tout risque d'explosion.

Avertissement : Conservez la pile au lithium hors de portée des enfants. En cas d'ingestion de la pile, consultez un médecin immédiatement.

Preparazione

Installazione della batteria al litio (solo VP-D453(i)/D454(i)/D455(i))

Installazione della batteria per il telecomando

- ※ E' necessario inserire o sostituire la batteria al litio quando:
 - Si acquista la videocamera.
 - Il telecomando non funziona.
- ※ Inserire la batteria al litio nell'alloggiamento, con il terminale positivo (+) rivolto verso l'alto.
- ※ Assicurarsi di non invertire la polarità della batteria.

[Notas]

- La batteria al litio deve essere inserita nella direzione corretta.
- Non afferrare la batteria con pinze o altri oggetti in metallo.
 - Potrebbe verificarsi un cortocircuito.
- Non ricaricare, smontare, scaldare o immergere la batteria in acqua, per evitare il rischio di esplosione.

Attenzione : Tenere la batteria al litio fuori dalla portata dei bambini. In caso di ingestione accidentale della batteria, consultare immediatamente un medico.

Prise en main

Branchement sur une source d'alimentation

Deux types de source d'alimentation peuvent être raccordés à votre caméscope :

- l'adaptateur CA associé au cordon d'alimentation CA (utilisables lorsque vous filmez en intérieur) ;
- la batterie (utilisable lorsque vous filmez en extérieur).

Utilisation de l'adaptateur CA et du cordon CC

1. Raccordez l'adaptateur CA au cordon CA.
2. Branchez le cordon d'alimentation CA sur une prise murale.

[Remarques]

- Vous devez utiliser un adaptateur CA de type AA-E8.
- Le type de la fiche et de la prise murale peut être différent en fonction du pays dans lequel vous résidez.

3. Branchez le cordon CC sur la prise CC de l'appareil.
4. Réglez le caméscope sur chaque mode en tournant le sélecteur de l'interrupteur **Power** sur **CAMERA** puis sur **PLAYER**.

Sélection du mode Caméscope (VP-D453(i)/D454(i)/D455(i) uniquement)

- ⌘ Si vous souhaitez utiliser l'appareil comme caméscope, réglez l'interrupteur **Mode** sur **TAPE**.
- ⌘ Si vous souhaitez utiliser l'appareil comme appareil photo numérique, réglez l'interrupteur **Mode** sur **MEMORY**.

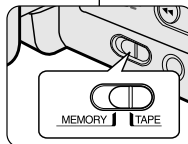
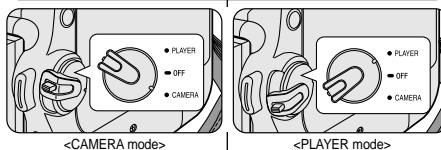
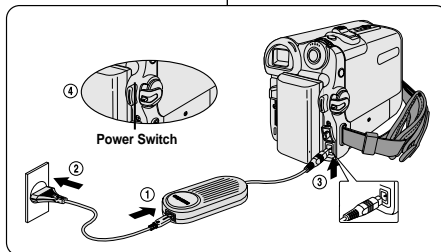

Preparazione

Collegamento dell'alimentazione

Esistono due tipi di sorgente di alimentazione che è possibile collegare alla videocamera.

- L'alimentatore CA con un cavo CA: utilizzato per le registrazioni al chiuso.
- Il gruppo batterie: utilizzato per le registrazioni all'aperto.

Uso dell'alimentatore CA e del cavo CC

1. Collegare l'alimentatore CA al cavo CA.
2. Collegare il cavo CA a una presa a muro.

[Notas]

- Usare un alimentatore CA di tipo AA-E8.
- Il tipo di spina e di presa a muro possono variare, a seconda della nazione di residenza.

3. Collegare il cavo CC alla presa CC della videocamera.
4. Impostare la modalità della videocamera tenendo premuta la linguetta sull'interruttore di alimentazione e ruotandolo sulla modalità **CAMERA** o **PLAYER**.

Selezione della modalità Camcorder (solo VP-D453(i)/D454(i)/D455(i))

- ⌘ Per utilizzare l'unità come videocamera, impostare il selettore di modalità su **TAPE**.
- ⌘ Per utilizzare l'unità come una fotocamera digitale DSC (Digital Still Camera), impostare il selettore di modalità su **MEMORY**.

Prise en main

Utilisation de la batterie lithium-ion

- ※ La durée d'enregistrement en continu disponible dépend de plusieurs facteurs :
- Type et capacité de la batterie utilisée ;
 - Fréquence d'utilisation du zoom.
- Il est recommandé de disposer de plusieurs batteries de rechange.

Charge de la batterie lithium-ion

1. Insérez la batterie dans le caméscope.
2. Raccordez l'adaptateur CA au cordon CA puis branchez ce dernier sur une prise murale.
3. Branchez le cordon CC sur la prise CC de l'appareil.
4. Tournez l'interrupteur **Power** sur **OFF** : le témoin de charge se met alors à clignoter, indiquant que la batterie est en cours de charge.

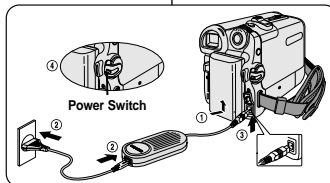

Fréquence de clignotement	Taux de charge
Une fois par seconde	Inférieur à 50 %
Deux fois par seconde	50% ~ 75%
Trois fois par seconde	75% ~ 90%
Le clignotement cesse et le témoin reste allumé	90% ~ 100%
Le témoin s'allume pendant une seconde et s'éteint la seconde suivante	Erreur – Remplacez la batterie et le cordon CC

5. Une fois qu'elle est complètement chargée, débranchez la batterie ainsi que l'adaptateur CA du caméscope. La batterie se décharge même lorsque l'interrupteur **Power** est sur **OFF**.

[Remarques]

- Il se peut que la batterie soit légèrement chargée au moment de l'achat.
- Pour empêcher une réduction de la capacité et de la durée de vie de la batterie, retirez-la toujours du caméscope après l'avoir complètement chargée.
- La durée d'enregistrement en continu disponible dépend de plusieurs facteurs :
 - Type et capacité de la batterie utilisée ;
 - Fréquence d'utilisation du zoom.
 - Mode d'utilisation (caméscope/appareil photo/visée à l'aide de l'écran ACL...);
 - Température ambiante.
 Il est conseillé de prévoir des batteries supplémentaires.
- Si la batterie est laissée dans son logement, elle continue de se décharger, même lorsque l'interrupteur Power est sur Off.

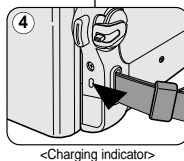

Preparazione

Uso della batteria al litio

- ※ La durata del tempo di registrazione continua dipende da:
- Il tipo e la capacità del gruppo batterie in uso.
 - La frequenza d'uso della funzione di zoom.
- Si consiglia di tenere sempre a disposizione più batterie.

Caricamento del gruppo batterie al litio

1. Collegare il gruppo batterie alla videocamera.
2. Collegare l'adattatore CA a un cavo CA e collegare quest'ultimo a una presa a muro.
3. Collegare il cavo CC alla presa CC della videocamera.
4. Spostare l'interruttore di alimentazione su **OFF**. L'indicatore di carica inizierà a lampeggiare, per indicare che la batteria è in fase di caricamento.

Tempo di lampeggiamento	Percentuale di carica
Una volta al secondo	Meno del 50%
Due volte al secondo	50% ~ 75%
Tre volte al secondo	75% ~ 90%
Il lampeggiamento si interrompe e la spia rimane accesa	90% ~ 100%
Accesso per un secondo e spento per un secondo	Errore - Reimpostare il gruppo batterie e il cavo CC

5. Quando la batteria è completamente carica, scollegare il gruppo batterie e l'adattatore CA dalla videocamera. Anche se l'alimentazione è disattivata, il gruppo batterie si scarica.

[Notas]

- Il gruppo batterie potrebbe essere leggermente carico al momento dell'acquisto.
- Per evitare di ridurre la durata e la capacità del gruppo batterie, rimuoverlo sempre dalla videocamera dopo averlo completamente caricato.
- La durata del tempo di registrazione continua disponibile dipende da:
 - Il tipo e la capacità del gruppo batterie in uso.
 - La frequenza d'uso della funzione di zoom.
 - Il tipo di utilizzo (videocamera/fotocamera/con display LCD, ecc.).
 - La temperatura ambientale.
 Si consiglia di tenere sempre a disposizione batterie di riserva.
- Il gruppo batterie si scarica anche quando l'alimentazione è disattivata, se lasciato collegato all'apparecchiatura.

Prise en main

Tableau des durées d'enregistrement en continu selon le type et le modèle de batterie

- ※ Si vous rabattez l'écran ACL, celui-ci s'éteint et le viseur est automatiquement activé.
- ※ Les durées d'enregistrement en continu présentées dans le tableau ci-dessous sont approximatives.
La durée d'enregistrement réelle dépend du mode d'utilisation.

Intervalle de temps Batterie	Durée de charge	Durée d'enregistrement en continu	
		Ecran ACL actif	Viseur actif
SB-LSM80	Environ 1h 20	Environ 1h 20	Environ 1h 30
SB-LSM160	Environ 3h	Environ 2h 40	Environ 3h

[Remarques]

- Lors de la recharge de la batterie, la température doit être comprise entre 0 et 40°C.
- La batterie ne doit jamais être chargée lorsque la température ambiante est inférieure à 0°C.
- La durée de vie et la capacité de la batterie seront diminuées si celle-ci est utilisée alors que la température est inférieure à 0°C ou stockée à une température supérieure à 40°C pendant une période prolongée, même en cas de recharge complète.
- Ne placez pas la batterie à proximité d'une source de chaleur (feu ou appareil de chauffage, par exemple).
- La batterie ne doit être ni démontée, ni forcée, ni chauffée.
- Veillez à ce que les bornes + et - de la batterie ne soient pas court-circuitées. De telles situations risqueraient en effet de provoquer des fuites, une surchauffe ou encore un incendie.
- N'utilisez que le modèle de batterie SB-LSM80 ou SB-LSM160.
- Assurez-vous d'utiliser une batterie recommandée comme indiqué ci-dessus. Ces batteries sont disponibles chez les revendeurs SAMSUNG.

Preparazione

Durata della batteria in registrazione continua a seconda del modello di videocamera e del tipo di batteria

- ※ Una volta chiuso, il display LCD di disattiva e viene automaticamente attivato il mirino.
- ※ I tempi di registrazione continua forniti nella tabella sottostante hanno un valore approssimativo.
Il tempo di registrazione effettivo dipende dalle modalità d'uso.

Tempo Batteria	Tempo di carica	Tempo di registrazione continuo	
		Display LCD attivo	Mirino attivo
SB-LSM80	Circa 1hr 20min	Circa 1hr 20min	Circa 1hr 30min
SB-LSM160	Circa 3hr	Circa 2hr 40min	Circa 3hr

[Notas]

- Il gruppo batterie deve essere ricaricato in un ambiente con temperatura compresa tra 0°C e 40°C.
- Il gruppo batterie non deve essere mai caricato in una stanza con temperatura inferiore a 0°C.
- Se il gruppo batterie è utilizzato con temperature inferiori a 0°C oppure lasciato per lungo in ambienti con temperature superiori a 40°C, la sua durata e capacità risulteranno ridotte, anche quando è completamente carico.
- Non riporre il gruppo batterie vicino a fonti di calore, come ad esempio fuochi o termosifoni.
- Non smontare, riscaldare o sottoporre a pressione il gruppo batterie.
- Evitare di mettere in cortocircuito i poli + e - della batteria. Questa operazione può causare perdite, surriscaldamento o incendio.
- Utilizzare solo batterie di tipo SB-LSM80 o SB-LSM160.
- Assicurarsi di utilizzare un gruppo batterie consigliato, come descritto in precedenza. Le batterie sono disponibili presso qualsiasi rivenditore SAMSUNG.

Prise en main

Affichage du niveau de charge de la batterie

Le témoin du niveau de charge de la batterie indique la quantité d'énergie restante à l'intérieur de cette dernière.

- a. Charge complète
- b. 20 à 40 % utilisés
- c. 40 à 80 % utilisés
- d. 80 à 95 % utilisés
- e. Batterie épuisée (le témoin de charge clignote)
(Le caméscope est sur le point de s'arrêter ; changez la batterie aussitôt que possible.)

[Remarques]

- Veuillez vous reporter au tableau de la page 22 pour connaître les durées approximatives d'enregistrement en continu.
- Ces durées sont dépendantes de la température et des conditions d'utilisation.
- Elle sont sensiblement réduites lorsqu'il fait froid.
Les durées d'enregistrement en continu données dans le manuel d'utilisation ont été établies à l'aide d'une batterie complètement chargée fonctionnant à 25°C.
Etant donné que la température et les conditions d'utilisation sont variables, la durée d'enregistrement correspondant à la charge restante de la batterie peut différer des valeurs données dans le manuel.

Preparazione

Visualizzazione del livello di carica della batteria

Il display del livello della batteria mostra la potenza rimanente del gruppo batterie.

- a. Completamente carico
- b. 20~40% di utilizzo
- c. 40~80% di utilizzo
- d. 80~95% di utilizzo
- e. Completamente scarico (lampeggiante)
(la videocamera si spegnerà entro breve tempo, sostituire la batteria non appena possibile)

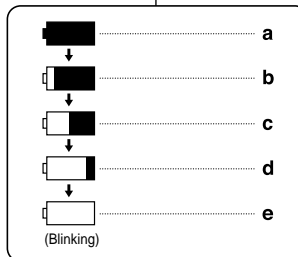

[Notas]

- Per informazioni sui tempi approssimativi di registrazione continua, consultare la tabella a pagina 22.
- Il tempo di registrazione dipende dalla temperatura e dalle condizioni ambientali.
- Il tempo di registrazione diminuisce in ambienti molto freddi. Poiché la temperatura e le condizioni ambientali possono variare, i tempi di registrazione continua forniti nel manuale sono misurati utilizzando un gruppo batterie completamente carico a una temperatura di 25°C.
Il tempo di carica rimanente delle batterie può differire dal tempo di registrazione indicato approssimativamente nelle istruzioni per l'uso.

Affichage à l'écran en modes Camera/Player

- Niveau de charge (voir page 23)
- Mode Effets spéciaux numériques (voir page 64)
- EASY.Q (see page 40)
- DIS (voir page 60)
- Program AE <Prog. AE> (voir page 62)
- Mode White balance <Bal. blancs> (voir page 58)
- Vitesse de l'obturateur (voir page 56)
- Exposition (voir page 56)
- Manual Focus <M.Focus> (voir page 57)
- Date/Time <Date/Heure> (voir page 33)
- Position du zoom (voir page 44)
- Color Nite (voir page 49)
- USB (VP-D453(i)/D454(i)/D455(i) uniquement)
- Télécommande (VP-D453(i)/D454(i)/D455(i) uniquement) (voir page 28)
- Wind cut <Coupe Vent> (voir page 55)
- BLC (Compensation du contre-jour) (voir page 48)
- Diode lumineuse (VP-D453(i)/D454(i)/D455(i) uniquement) (voir page 49)
- Mode Audio (voir page 54)
- Bande restante (en minutes)
- Compteur de bande
- Compteur à zéro (VP-D453(i)/D454(i)/D455(i) uniquement) (voir page 42)
- Mode Vitesse d'enregistrement
- Mode de fonctionnement
- Retardateur automatique (VP-D453(i)/D454(i)/D455(i) uniquement)
- Photo
- Télé/MACRO (voir page 45)
- Lecture audio
- Réglage du volume sonore (voir page 69)
- ENTREE DV IN (mode de transfert de données DV) (VP-D451(i)/D453(i)/D454(i)/D455(i) uniquement) (voir page 79)
- Entrée AV IN (VP-D451(i)/D453(i)/D454(i)/D455(i) uniquement) (voir page 76)
- Bande son (VP-D453(i)/D454(i)/D455(i)) (voir page 76)
- CONDENSATION (voir page 7)
- Témoin d'avertissement (voir page 114)
- Ligne de message (voir page 114-115)

OSD (On Screen Display nelle modalità Camera/Player)

OSD in Camera Mode

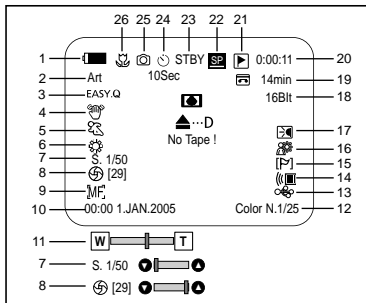

OSD in Player Mode

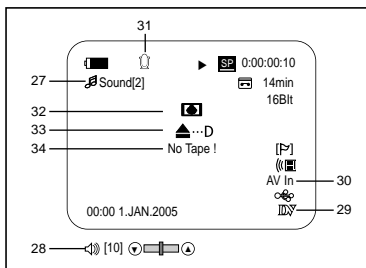

- Livello della batteria (vedere pagina 23)
- Modalità Effetti digitali (vedere pagina 64)
- EASY.Q (vedere pagina 40)
- DIS (Stabilizzatore dell'immagine) (vedere pagina 60)
- Programma AE (vedere pagina 62)
- Modalità White balance (vedere pagina 58)
- Velocità di scatto (vedere pagina 56)
- Esposizione (vedere pagina 56)
- Manual focus (vedere pagina 57)
- Date/Time (vedere pagina 33)
- Posizione dello zoom (vedere pagina 44)
- Color Nite (vedere pagina 49)
- USB (solo VP-D453(i)/D454(i)/D455(i)) (vedere pagina 28)
- Wind cut (vedere pagina 55)
- BLC (Back Light Compensation) (vedere pagina 48)
- Luce LED (solo VP-D453(i)/D454(i)/D455(i)) (vedere pagina 49)
- Modalità audio (vedere pagina 54)
- Nastro rimanente (misurato in minuti)
- Contatore del nastro
- Memoria zero (solo VP-D453(i)/D454(i)/D455(i)) (vedere pagina 42)
- Modalità Velocità di registrazione
- Modalità operativa (vedere pagina 58)
- Timer automatico (solo VP-D453(i)/D454(i)/D455(i))
- Immagine fissa
- Tele MACRO (vedere pagina 45)
- Riproduzione audio
- Regolazione del volume (vedere pagina 69)
- DV IN (modalità di trasferimento dati DV) (solo VP-D451(i)/D453(i)/D454(i)/D455(i)) (vedere pagina 79)
- AV IN (solo VP-D451(i)/D453(i)/D454(i)/D455(i))
- Doppiaggio audio (solo VP-D453(i)/D454(i)/D455(i)) (vedere pagina 76)
- DEW (vedere pagina 7)
- Indicatore di messaggi (vedere pagina 114)
- Line aid messaggi (vedere pagina 114-115)

Affichage à l'écran en modes M.Cam/M.Player (VP-D453(i)/D454(i)/D455(i) uniquement)

1. Qualité photo
2. Témoin CARTE (carte mémoire)
3. Compteur d'images
Nombre total d'images figées pouvant être enregistrées.
4. Témoin d'enregistrement et de chargement d'image
5. Témoin de prévention des suppressions accidentelles (voir page 96)
6. Impression (voir page 107)
7. Numéro du dossier/fichier (voir page 88)
8. Taille de l'image au format JPEG
9. Diaporama

Activation/Désactivation de l'affichage à l'écran

- **Activation/Désactivation de l'affichage à l'écran**
Appuyez sur le bouton **DISPLAY** situé sur le côté gauche de l'appareil.
 - Chaque pression sur le bouton permet alternativement d'activer et de désactiver la fonction d'affichage à l'écran.
 - Désactivation de l'affichage à l'écran
En mode CAMERA : Les modes STBY<Pause> et REC s'affichent toujours à l'écran, même lorsque l'affichage à l'écran est désactivé. Les principales informations saisies apparaissent pendant trois secondes avant de disparaître.
En mode PLAYER : Lorsque vous appuyez sur un bouton de fonction, quel qu'il soit, la fonction s'affiche à l'écran pendant trois secondes avant de disparaître.
- **Activation/Désactivation de la fonction Date/Heure**
Pour activer ou désactiver l'affichage de la date et de l'heure, allez dans le menu et changez le mode Date/Heure. (voir page 33)

OSD (On Screen Display nelle modalità M.Cam/M.Player (solo VP-D453(i)/D454(i)/D455(i))

OSD in M.Cam Mode

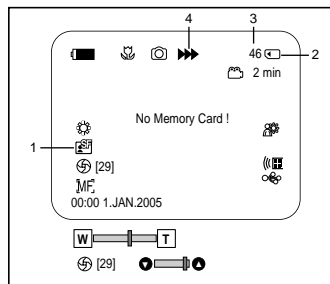

1. Qualité foto
2. Indicateur della scheda di memoria
3. Contatore immagini
Numero totale delle immagini fisse registrabili.
4. Indicatore di registrazione e caricamento delle immagini
5. Indicatore di protezione da cancellazione (vedere pagina 96)
6. Indicatore di stampa (vedere pagina 107)
7. Numero di cartella-numero di file (vedere pagina 88)
8. Dimensione immagine JPEG
9. Visualizzazione di diapositive

OSD in M.Player Mode

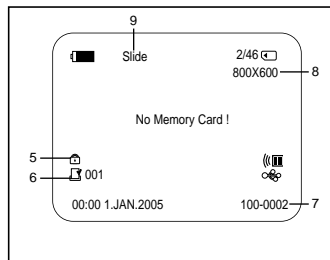

Attivazione e disattivazione dell'OSD (On Screen Display)

- **Attivazione e disattivazione dell'OSD**
Premere il tasto **DISPLAY** sul pannello a sinistra.
 - A ogni pressione del tasto, la funzione OSD si attiva o disattiva.
 - Disattivando l'OSD,
In modalità CAMERA: le modalità STBY e REC vengono sempre visualizzate, anche quando l'OSD è disattivato. L'immissione del tasto viene visualizzata per 3 secondi.
In modalità PLAYER: Premendo qualsiasi tasto funzione, la relativa funzione viene visualizzata sull'OSD per 3 secondi.
- **Attivazione e disattivazione della data e dell'ora**
Per attivare o disattivare la data e l'ora, accedere al menu e modificare la modalità Date/Time <Data/Or>. (vedere pagina 33)

Réglage du menu Système

Choix de la langue d'affichage à l'écran

- ※ La fonction Langue fonctionne dans les modes Camera/Player/M.Cam/M.Player.
- ※ Choisissez la langue d'affichage à l'écran qui vous convient d'après la liste OSD.

1. Réglez l'interrupteur **Power** sur **CAMERA** ou **PLAYER**.
2. Réglez l'interrupteur **Mode** sur **TAPE** ou **MEMORY**.
(VP-D453(i)/D454(i)/D455(i) uniquement)
3. Appuyez sur le bouton **MENU**.
 - Le liste des menus apparaît.
4. Déplacez le bouton **Menu selector** vers la gauche ou vers la droite pour sélectionner **System <Système>** puis appuyez sur **Menu selector**.
5. Déplacez le bouton **Menu selector** vers la gauche ou vers la droite pour sélectionner **Language** puis appuyez sur **Menu selector**.
 - La liste des Langues disponibles s'affiche.
6. Déplacez le bouton **Menu selector** vers la gauche ou vers la droite pour sélectionner la Langue d'affichage à l'écran de votre choix puis appuyez sur **Menu selector**.
 - L'affichage à l'écran tient compte de la langue sélectionnée en dernier.
7. Pour quitter le menu, appuyez sur le bouton **MENU**.

[Remarque]

La fonction "Language" apparaît toujours en anglais à l'écran.

Impostazioni del menu di sistema

Impostazione della lingua dell'OSD

- ※ Questa funzione è attiva nelle modalità Camera/Player/M.Cam/M.Player.
- ※ Selezionare la lingua appropriata per visualizzare gli OSD da OSD List (Elenco OSD).

1. Impostare l'interruttore di alimentazione su **CAMERA** o **PLAYER**.
2. Impostare il selettore di modalità su **TAPE** o **MEMORY**.
(solo VP-D453(i)/D454(i)/D455(i))
3. Premere il tasto **MENU**.
 - Verrà visualizzato l'elenco del menu.
4. Spostare il **Menu selector** verso sinistra o destra per selezionare **System <Sistema>**, quindi premere il **Menu selector**.
5. Spostare il **Menu selector** verso sinistra o destra per selezionare **Language**, quindi premere il **Menu selector**.
 - Verranno elencate le lingue disponibili.
6. Spostare il **Menu selector** verso sinistra o destra per selezionare la lingua desiderata, quindi premere il **Menu selector**.
 - Il display OSD mostrerà l'ultima lingua selezionata.
7. Per uscire, premere il tasto **MENU**.

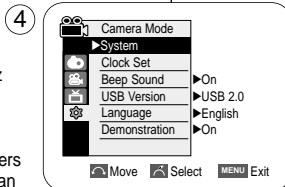
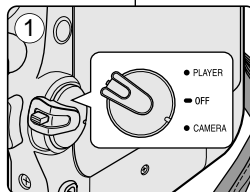

[Nota]

La "Language" è sempre indicata in inglese.

Réglage du menu Système

Réglage de l'horloge

- ※ Le réglage de l'horloge se fait en modes Camera/Player/M.Cam/M.Player.
- ※ L'indication Date/Time <Date/Heure> s'enregistre automatiquement sur la cassette. Avant l'enregistrement, pensez au réglage de la date et de l'heure.

1. Réglez l'interrupteur **Power** sur **CAMERA** ou **PLAYER**.
2. Placez l'interrupteur **Mode** sur **TAPE** ou **MEMORY**.
(VP-D453(i)/D454(i)/D455(i) uniquement)
3. Appuyez sur le bouton **MENU**.
 - Le liste des menus apparaît.
4. Déplacez le bouton **Menu selector** vers la gauche ou vers la droite pour sélectionner **System <Système>** puis appuyez sur **Menu selector**.
5. Déplacez le bouton **Menu selector** vers la gauche ou vers la droite pour sélectionner **Clock Set <Param. Horloge>** puis appuyez sur **Menu selector**.
 - L'année se détache en premier.
6. Déplacez le bouton **Menu selector** vers la gauche ou vers la droite pour sélectionner l'année en cours puis appuyez sur **Menu selector**.
 - Le mois se détache alors.
7. Vous pouvez régler le mois, le jour, l'heure et les minutes en suivant la même procédure que pour le réglage de l'année.
8. Appuyez sur le bouton **Menu selector** après le réglage des minutes.
 - Le message **Complete ! <Terminé !>** s'affiche.
 - Pour régler l'horloge, sélectionnez Year <Année>, Month <Mois>, Day <Jour> et Min <Minutes> en appuyant sur le bouton **Menu selector** puis en le déplaçant vers la droite ou la gauche pour choisir les valeurs respectives.
9. Pour quitter le menu, appuyez sur le bouton **MENU**.

[Remarques]

- La date et l'heure sont gardées en mémoire grâce à la pile au lithium interne du caméscope. Rechargez la pile au lithium au moins une fois par mois en cas de non-utilisation prolongée du caméscope. Pour recharger la pile au lithium interne, branchez le caméscope sur une source d'alimentation et placez le sélecteur de mise sous tension sur CAMERA ou PLAYER.
- Après épuisement de la pile au lithium (au bout de 3 mois environ), la date et l'heure s'affichent à l'écran sous la forme 00:00 1.JAN.2005.
- Vous pouvez régler l'horloge jusqu'à l'an 2037.
- Si la pile au lithium n'est pas installée, aucune des données entrées ne sera sauvegardée.

④

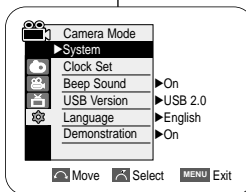

⑤

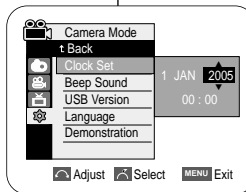

⑧

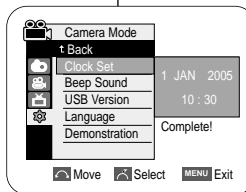

Impostazioni del menu di sistema

Impostazione dell'orologio

- ※ Questa funzione è attiva nelle modalità Camera/Player/M.Cam/M.Player.
- ※ La data e l'ora vengono automaticamente registrate sulla cassetta. Prima di iniziare la registrazione, è necessario impostare la data e l'ora.

1. Impostare l'interruttore di alimentazione su **CAMERA** o **PLAYER**.
2. Impostare il selettore di modalità su **TAPE** o **MEMORY**.
(solo VP-D453(i)/D454(i)/D455(i))
3. Premere il tasto **MENU**.
 - Verrà visualizzato l'elenco del menu.
4. Spostare il **Menu selector** verso sinistra o destra per selezionare **System <Sistema>**, quindi premere il **Menu selector**.
5. Spostare il **Menu selector** verso sinistra o destra per selezionare **Clock Set <Imp. Orologio>**, quindi premere il **Menu selector**.
 - L'anno verrà evidenziato per primo.
6. Spostare il **Menu selector** verso sinistra o destra per selezionare l'anno, quindi premere il **Menu selector**.
 - Verrà evidenziato il mese.
7. È possibile impostare il mese, il giorno, l'ora e i minuti seguendo la stessa procedura utilizzata per l'anno.
8. Dopo avere impostato i minuti, premere il **Menu selector**.
 - Verrà visualizzato il messaggio **Complete ! <Completata !>**.
 - Per regolare l'orologio, selezionare Year <Anno>, Month <Mese>, Day <Giorno>, Hour <Ora> o Min <Min> premendo il **Menu selector**, quindi spostarlo verso sinistra o verso destra per impostare i rispettivi valori.
9. Per uscire, premere il tasto **MENU**.

[Notas]

- La data e l'ora sono memorizzate e mantenute dalla batteria al litio installata nella videocamera. Se si prevede di non utilizzare la videocamera per un periodo di tempo prolungato, caricare la batteria al litio almeno una volta al mese. Per caricare la batteria al litio, attivare l'alimentazione della videocamera e impostare l'interruttore Power su CAMERA o PLAYER.
- Quando le batterie al litio sono completamente scariche (dopo circa 3 mesi), la data/ora viene visualizzata sullo schermo come 00:00 1.JAN.2005.
- È possibile impostare fino all'anno 2037.
- Se la batteria al litio non è installata, non sarà possibile effettuare il salvataggio dei dati immessi.

Réglage du menu Système

Activation de la reconnaissance de la télécommande par le caméscope (VP-D453(i)/D454(i)/D455(i) uniquement)

- ⚡ La fonction Télécommande ne peut être activée qu'en modes Camera/Player/M.Cam/M.Player.
- ⚡ Elle vous permet d'activer ou de désactiver la télécommande en vue d'une utilisation avec le caméscope

1. Réglez l'interrupteur **Power** sur **CAMERA** ou **PLAYER**.
2. Placez l'interrupteur **Mode** sur **TAPE** ou **MEMORY**.
3. Appuyez sur le bouton **MENU**.
 - Le liste des menus apparaît.
4. Déplacez le bouton **Menu selector** vers la gauche ou vers la droite pour sélectionner **System <Système>** puis appuyez sur **Menu selector**.
5. Déplacez le bouton **Menu selector** vers la gauche ou vers la droite pour sélectionner **Remote <Télécommande>** puis appuyez sur **Menu selector**.
6. Déplacez le bouton **Menu selector** vers la droite ou vers la gauche pour sélectionner **On <Marche>** ou **Off <Arrêt>** puis appuyez sur **Menu selector**.
7. Pour quitter le menu, appuyez sur le bouton **MENU**.

[Remarque]

Si, dans le menu, vous réglez l'option Remote <Télécommande> sur la position Off <Arrêt> et essayez d'utiliser la télécommande, l'icône représentant celle-ci sur l'écran ACL (Ⓜ) clignote pendant trois secondes avant de disparaître.

Impostazioni del menu di sistema

Impostazione del supporto per telecomando wireless (Remoto) (solo VP-D453(i)/D454(i)/D455(i))

- ⚡ Questa funzione è attiva nelle modalità Camera/Player/M.Cam/M.Player.
- ⚡ L'opzione Remote consente di attivare o disattivare l'uso del telecomando con la videocamera.

1. Impostare l'interruttore di alimentazione su **CAMERA** o **PLAYER**.
2. Impostare il selettore di modalità su **TAPE** o **MEMORY**.
3. Premere il tasto **MENU**.
 - Verrà visualizzato l'elenco del menu.
4. Spostare il **Menu selector** verso sinistra o destra per selezionare **System <Sistema>**, quindi premere il **Menu selector**.
5. Spostare il **Menu selector** verso sinistra o destra per selezionare **Remote <Telecomando>**, quindi premere il **Menu selector**.
6. Spostare il **Menu selector** verso sinistra o destra per selezionare **On** o **Off**, quindi premere il **Menu selector**.
7. Per uscire, premere il tasto **MENU**.

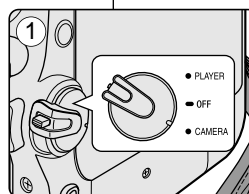

4

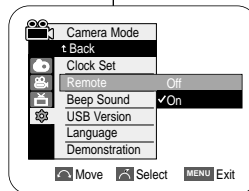
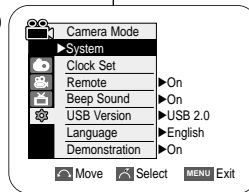

[Nota]

Se si disattiva il telecomando nel menu e si tenta di utilizzarlo, l'icona del telecomando (Ⓜ) lampeggerà per 3 secondi sul display LCD.

Réglage du menu Système

Réglage du signal sonore

- ⚙ La fonction Signal sonore peut être activée en modes Camera/Player/M.Cam/M.Player.
- ⚙ Vous pouvez régler la fonction Beep Sound <Sign Sonore> sur activé ou désactivé. Lorsqu'elle est activée, un signal sonore retentit chaque fois que vous appuyez sur un bouton.

1. Réglez l'interrupteur **Power** sur **CAMERA** ou **PLAYER**.

2. Placez l'interrupteur **Mode** sur **TAPE** ou **MEMORY**.
(VP-D453(i)/D454(i)/D455(i) uniquement)

3. Appuyez sur le bouton **MENU**.
■ La liste des menus apparaît.

4. Déplacez le bouton **Menu selector** vers la gauche ou vers la droite pour sélectionner **System <Système>** puis appuyez sur **Menu selector**.

5. Déplacez le bouton **Menu selector** vers la gauche ou vers la droite pour sélectionner **Beep Sound <Sign Sonore>** puis appuyez sur **Menu selector**.

6. Déplacez le bouton **Menu selector** vers la droite ou vers la gauche pour sélectionner **On <Marche>** ou **Off <Arrêt>** puis appuyez sur **Menu selector**.

7. Pour quitter le menu, appuyez sur le bouton **MENU**.

[Remarque]

La fonction Beep Sound <Sign Sonore> se règle automatiquement sur Off <Arrêt> pendant l'enregistrement.

Impostazioni del menu di sistema

Impostazione del suono bip

- ⚙ Questa funzione è attiva in tutte le modalità Camera/Player/M.Cam/M.Player.
- ⚙ È possibile impostare il Beep Sound <Suono Bip> su attivo o disattivo. Se è impostato su attivo, a ogni pressione di un pulsante verrà emesso un segnale acustico.

1. Impostare l'interruttore di alimentazione su **CAMERA** o **PLAYER**.

2. Impostare il selettore di modalità su **TAPE** o **MEMORY**.
(solo VP-D453(i)/D454(i)/D455(i))

3. Premere il tasto **MENU**.
■ Verrà visualizzato l'elenco del menu.

4. Spostare il **Menu selector** verso sinistra o destra per selezionare **System <Sistema>**, quindi premere il **Menu selector**.

5. Spostare il **Menu selector** verso sinistra o destra per selezionare **Beep Sound <Suono Bip>**, quindi premere il **Menu selector**.

6. Spostare il **Menu selector** verso sinistra o destra per selezionare **On** o **Off**, quindi premere il **Menu selector**.

7. Per uscire, premere il tasto **MENU**.

[Nota]

Durante la registrazione, l'opzione Beep Sound <Suono Bip> viene automaticamente impostata su Off.

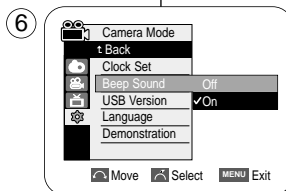
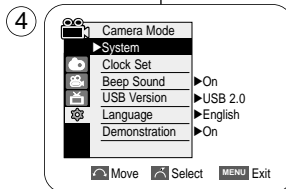
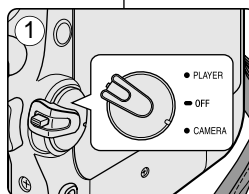

Réglage du menu Système

Réglage du bruit de l'obturateur (VP-D453(i)/D454(i)/D455(i) uniquement)

- ⌘ La fonction Bruit de l'obturateur peut être activée en modes Player et M.Cam.
- ⌘ Vous pouvez régler la fonction Shutter Sound <Son Obturateur> sur activé ou désactivé. Lorsqu'elle est réglée sur activé, un déclic simulant le bruit d'un obturateur d'appareil photo est perceptible lorsque vous prenez une photo.

1. Réglez l'interrupteur **Power** sur **CAMERA** ou **PLAYER**.
2. Si l'interrupteur Alim. est réglé sur **CAMERA**, placez l'interrupteur **Mode** sur **MEMORY**.
Si l'interrupteur Alim. est réglé sur **PLAYER**, placez l'interrupteur **Mode** sur **TAPE**.
3. Appuyez sur le bouton **MENU**.
 - La liste des menus apparaît.
4. Déplacez le bouton **Menu selector** vers la gauche ou vers la droite pour sélectionner **System <Système>** puis appuyez sur **Menu selector**.
5. Déplacez le bouton **Menu selector** vers la gauche ou vers la droite pour sélectionner **Shutter Sound <Son Obturateur>** puis appuyez sur **Menu selector**.
6. Déplacez le bouton **Menu selector** vers la droite ou vers la gauche pour sélectionner **On <Marche>** ou **Off <Arrêt>** puis appuyez sur **Menu selector**.
7. Pour quitter le menu, appuyez sur le bouton **MENU**.

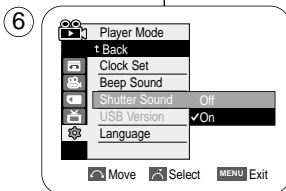
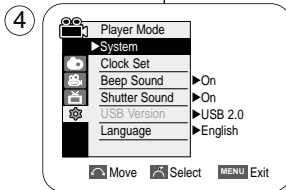
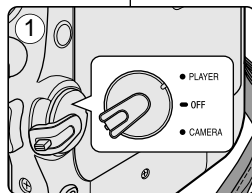

Impostazioni del menu di sistema

Impostazione del suono bip dello scatto (solo VP-D453(i)/D454(i)/D455(i))

- ⌘ Questa funzione è disponibile nelle modalità Player e M.Cam.
- ⌘ È possibile impostare lo Shutter Sound <Suono Ott> su attivo o disattivo. Se è impostato su attivo, quando si scatta una foto verrà simulato il clic prodotto da una macchina fotografica.

1. Impostare l'interruttore di alimentazione su **CAMERA** o **PLAYER**.
2. Se l'interruttore di accensione è impostato su **CAMERA**, impostare l'interruttore di modalità su **MEMORY**.
Se l'interruttore di accensione è impostato su **PLAYER**, impostare l'interruttore di modalità su **TAPE**.
3. Premere il tasto **MENU**.
 - Verrà visualizzato l'elenco del menu.
4. Spostare il **Menu selector** verso sinistra o destra per selezionare **System <Sistema>**, quindi premere il **Menu selector**.
5. Spostare il **Menu selector** verso sinistra o destra per selezionare **Shutter Sound <Suono Ott>**, quindi premere il **Menu selector**.
6. Spostare il **Menu selector** verso sinistra o destra per selezionare **On** o **Off**, quindi premere il **Menu selector**.
7. Per uscire, premere il tasto **MENU**.

Réglage du menu Système

Démonstration

- ❖ Avant de commencer, assurez-vous qu'il n'y a pas de cassette insérée dans votre caméscope. (voir page 36)
- ❖ La démonstration vous montre automatiquement les principales fonctions de votre caméscope afin que vous puissiez les utiliser plus facilement.
- ❖ La démonstration vous montre automatiquement les principales fonctions de votre caméscope afin que vous puissiez les utiliser plus facilement.
- ❖ La démonstration défile en boucle jusqu'à ce que le mode Demonstration <Démonstration> soit réglé sur Off <Arrêt>.

1. Placez l'interrupteur **Power** sur **CAMERA**.
2. Placez l'interrupteur **Mode** sur **TAPE**.
(VP-D453(i)/D454(i)/D455(i) uniquement).
3. Appuyez sur le bouton **MENU**.
 - La liste des menus apparaît.
4. Déplacez le bouton **Menu selector** vers la gauche ou vers la droite pour sélectionner **System <Système>** puis appuyez sur **Menu selector**.
5. Déplacez le bouton **Menu selector** vers la gauche ou vers la droite pour sélectionner **Demonstration <Démonstration>** puis appuyez sur **Menu selector**.
6. Déplacez le bouton **Menu selector** vers la droite ou vers la gauche pour sélectionner **On <Marche>** puis appuyez sur **Menu selector**.
7. Appuyez sur le bouton **MENU**.
 - La démonstration commence.
8. Pour quitter la démonstration, appuyez sur le bouton **MENU**.

[Remarques]

- Le mode Demonstration <Démonstration> s'active automatiquement lorsque le caméscope reste inutilisé pendant plus de 10 minutes après basculement en mode Camera (aucune cassette n'étant insérée dans le caméscope).
- Si vous appuyez sur un autre bouton (FADE, BLC, PHOTO, EASY.Q, COLOR NITE/PB ZOOM) lorsque vous êtes en mode Demonstration <Démonstration>, la démonstration s'arrête temporairement puis reprend dix minutes plus tard si aucune autre fonction n'a été activée entre-temps.

Impostazioni del menu di sistema

Visualizzazione della dimostrazione

- ❖ Prima di iniziare: Assicurarsi che non sia inserita alcuna cassetta nella videocamera. (vedere pagina 36)
- ❖ La dimostrazione mostra automaticamente le principali funzioni della videocamera, in modo da semplificarne l'uso.
- ❖ Può essere avviata solo in modalità videocamera, quando non è inserita una cassetta.
- ❖ La dimostrazione viene eseguita ripetutamente fino a quando non viene disattivata.

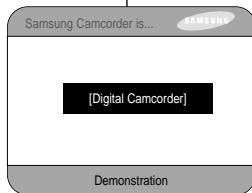
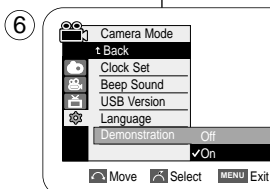
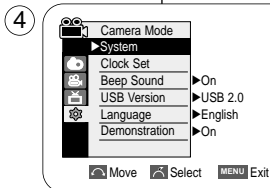
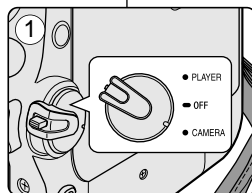

1. Impostare l'interruptore di alimentazione su **CAMERA**.
2. Impostare il selettore di modalità su **TAPE**.
(solo VP-D453(i)/D454(i)/D455(i))
3. Premere il tasto **MENU**.
 - Verrà visualizzato l'elenco del menu.
4. Spostare il **Menu selector** verso sinistra o destra per selezionare **System <Sistema>**, quindi premere il **Menu selector**.
5. Spostare il **Menu selector** verso sinistra o destra per selezionare **Demonstration <Dimostrazione>**, quindi premere il **Menu selector**.
6. Spostare il **Menu selector** verso sinistra o destra per selezionare **On**, quindi premere il **Menu selector**.
7. Premere il tasto **MENU**.
 - La dimostrazione verrà avviata.
8. Per uscire dalla dimostrazione, premere il tasto **MENU**.

[Notas]

- La modalità Demonstration <Dimostrazione> si attiva automaticamente quando la videocamera viene lasciata in attesa per oltre 10 minuti dopo avere impostato la modalità Camera (quando nella videocamera non è stata inserita alcuna cassetta).
- Se si premono altri tasti (FADE, BLC, PHOTO, EASY.Q, COLOR NITE/PB ZOOM) in modalità Demonstration <Dimostrazione>, la dimostrazione si arresta temporaneamente e riprende dopo 10 minuti, se non si utilizzano altre funzioni.

Réglages du menu Affichage

Réglage de l'écran ACL

- ❖ Cette fonction ne peut être activée qu'en modes Camera/Player/M.Cam/M.Player.
- ❖ Votre caméscope est équipé d'un écran à affichage à cristaux liquides de 2,5 pouces, lequel vous permet de visualiser directement les images que vous enregistrez ou lisez.
- ❖ Selon les conditions dans lesquelles vous utilisez votre caméscope (en intérieur ou en extérieur, par exemple), vous pouvez régler :
 - LCD Bright <Lum. LCD>
 - LCD Colour <Couleur LCD>

1. Réglez l'interrupteur **Power** sur **CAMERA** ou **PLAYER**.
2. Placez l'interrupteur **Mode** sur **TAPE** ou **MEMORY**. (VP-D453(i)/D454(i)/D455(i) uniquement)
3. Appuyez sur le bouton **MENU**.
 - La liste des menus apparaît.
4. Déplacez le bouton **Menu selector** vers la gauche ou vers la droite pour sélectionner **Display <Affichage>** puis appuyez sur **Menu selector**.
5. Déplacez le bouton **Menu selector** vers la droite ou la gauche pour sélectionner l'élément que vous souhaitez régler (**LCD Bright <Lum. LCD>** ou **LCD Colour <Couleur LCD>**) puis appuyez sur **Menu selector**.
6. Déplacez le bouton **Menu selector** vers la droite ou la gauche pour régler la valeur de l'élément sélectionné (**LCD Bright <Lum. LCD>** ou **LCD Colour <Couleur LCD>**) puis appuyez sur **Menu selector**.
 - La valeur des paramètres **LCD Bright <Lum. LCD>** et **LCD Colour <Couleur LCD>** est comprise entre 0 et 35.
7. Pour quitter le menu, appuyez sur le bouton **MENU**.
 - Les fonctions **LCD Bright <Lum. LCD>** et **LCD Colour <Couleur LCD>** n'affectent ni la luminosité ni la couleur de l'image qui sera enregistrée.

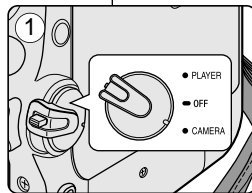

4

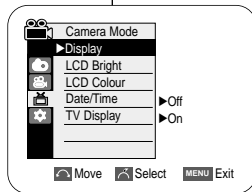

6

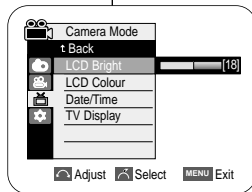

Impostazione della visualizzazione del menu

Regolazione del display LCD

- ❖ Questa funzione è attiva in tutte le modalità Camera/Player/M.Cam/M.Player.
- ❖ La videocamera è dotata di display LCD (display a cristalli liquidi) a colori da 2.5 pollici che consente di visualizzare direttamente le immagini in fase di registrazione o riproduzione.
- ❖ A seconda delle condizioni d'uso della videocamera, ad esempio all'aperto o al chiuso, è possibile regolare:
 - LCD Bright <Lumin. LCD>
 - LCD Colour <Colore LCD>

1. Impostare l'interruttore di alimentazione su **CAMERA** o **PLAYER**.
2. Impostare il selettore di modalità su **TAPE** o **MEMORY**. (solo VP-D453(i)/D454(i)/D455(i))
3. Premere il tasto **MENU**.
 - Verrà visualizzato l'elenco del menu.
4. Spostare il **Menu selector** verso sinistra o destra per selezionare **Display**, quindi premere il **Menu selector**.
5. Spostare il **Menu selector** verso destra o sinistra per selezionare la voce da regolare (**LCD Bright <Lumin. LCD>** o **LCD Colour <Colore LCD>**), quindi premere il **Menu selector**.
6. Spostare il **Menu selector** verso destra o sinistra per regolare il valore della voce selezionata (**LCD Bright <Lumin. LCD>** o **LCD Colour <Colore LCD>**), quindi premere il **Menu selector**.
 - I valori di **LCD Bright <Lumin. LCD>** e **LCD Colour <Colore LCD>** possono essere impostati da 0 a 35.
7. Per uscire, premere il tasto **MENU**.
 - Le funzioni **LCD Bright <Lumin. LCD>** & **LCD Colour <Colore LCD>** non influenzano la luminosità ed i colori dell'immagine da registrare.

Réglages du menu Affichage

Réglage de la date et de l'heure

- ※ La fonction d'horodatage ne peut être activée qu'en modes Camera/Player/M.Cam/M.Player.
- ※ La date et l'heure sont enregistrées automatiquement dans une zone de la cassette réservée à ce type de données.

1. Réglez l'interrupteur **Power** sur **CAMERA** ou **PLAYER**.
2. Placez l'interrupteur **Mode** sur **TAPE** ou **MEMORY**. (VP-D453(i)/D454(i)/D455(i) uniquement)
3. Appuyez sur le bouton **MENU**.
 - La liste des menus apparaît.
4. Déplacez le bouton **Menu selector** vers la gauche ou vers la droite pour sélectionner **Display <Affichage>** puis appuyez sur **Menu selector**.
5. Déplacez le bouton **Menu selector** vers la gauche ou vers la droite pour sélectionner **Date/Time <Date/heure>** puis appuyez sur **Menu selector**.
6. Déplacez le bouton **Menu selector** vers la gauche ou vers la droite pour sélectionner le type d'affichage de la date et de l'heure puis appuyez sur **Menu selector**.
 - Type d'affichage de la date et de l'heure : Off <Arrêt>, Date <Date>, Time <Heure>, Date&Time <Date & Heure>
7. Pour quitter le menu, appuyez sur le bouton **MENU**.

[Remarques]

- Les informations Date/Time <Date/Heure> s'affichent sous la forme **00:00 1.JAN.2005** dans les conditions suivantes :
 - lorsqu'une partie vierge d'une cassette est lue ;
 - la cassette a été enregistrée avant le réglage de la fonction Date/Time <Date/Heure> du caméscope ;
 - lorsque la pile au lithium est faible ou déchargée.
- Vous devez régler l'horloge avant d'utiliser la fonction d'horodatage. Voir Réglage de l'horloge, page 27.

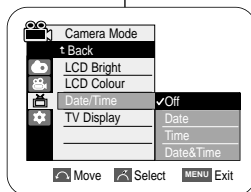
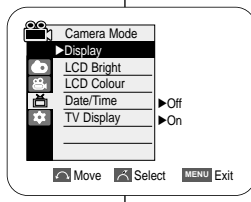
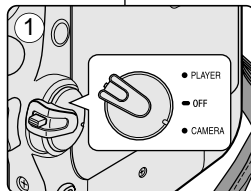

Impostazione della visualizzazione del menu

Visualizzazione della data e dell'ora

- ※ Questa funzione è attiva in tutte le modalità Camera/Player/M.Cam/M.Player.
- ※ La data e l'ora vengono registrate automaticamente su un'area dati speciale della cassetta.

1. Impostare l'interruttore di alimentazione su **CAMERA** o **PLAYER**.
2. Impostare il selettore di modalità su **TAPE** o **MEMORY**. (solo VP-D453(i)/D454(i)/D455(i))
3. Premere il tasto **MENU**.
 - Verrà visualizzato l'elenco del menu.
4. Spostare il **Menu selector** verso sinistra o destra per selezionare **Display**, quindi premere il **Menu selector**.
5. Spostare il **Menu selector** verso sinistra o destra per selezionare **Date/Time <Data/Ora>**, quindi premere il **Menu selector**.
6. Spostare il **Menu selector** verso sinistra o destra per selezionare il tipo di visualizzazione della data e dell'ora, quindi premere il **Menu selector**.
 - I tipi di visualizzazione della funzione Date/Time <Data/Ora> sono: Off, Date <Data>, Time <Ora>, Date&Time <Data&Ora>
7. Per uscire, premere il tasto **MENU**.

[Notas]

- La Date/Time <Data/Ora> verranno visualizzate come **00:00 1.JAN.2005** nelle seguenti condizioni.
 - Durante la riproduzione della sezione vuota di una cassetta.
 - Il nastro è stato registrato prima di avere impostato Date/Time <Data/Ora> nella Videocamera.
 - Quando la batteria al litio è quasi o completamente scarica.
- Prima di utilizzare la funzione Date/Time <Data/Ora>, è necessario impostare l'orologio. Per informazioni sull'impostazione dell'orologio, vedere pagina 27.

Réglages du menu Affichage

Réglage de l'affichage TV

- ※ La fonction Affichage TV peut être activée en modes Camera/Player/M.Cam/M.Player.
- ※ Vous pouvez sélectionner le chemin de sortie de l'affichage à l'écran.
 - Off <Arrêt> : l'affichage à l'écran apparaît sur l'écran ACL et dans le viseur uniquement.
 - On <Marche> : l'affichage à l'écran apparaît sur l'écran ACL, dans le viseur et sur votre écran TV.
 - Utilisez le bouton DISPLAY situé sur la gauche du caméscope pour activer/désactiver l'affichage à l'écran (écran ACL/viseur/écran TV).

1. Réglez l'interrupteur **Power** sur **CAMERA** ou **PLAYER**.
2. Placez l'interrupteur **Mode** sur **TAPE** ou **MEMORY**.
(VP-D453(i)/D454(i)/D455(i) uniquement)
3. Appuyez sur le bouton **MENU**.
 - La liste des menus apparaît.
4. Déplacez le bouton **Menu selector** vers la gauche ou vers la droite pour sélectionner **Display <Affichage>** puis appuyez sur **Menu selector**.
5. Déplacez le bouton **Menu selector** vers la gauche ou vers la droite pour sélectionner **TV Display <Affichage TV>** puis appuyez sur **Menu selector**.
6. Pour activer la fonction d'affichage TV, déplacez le bouton **Menu selector** vers la droite ou la gauche afin de sélectionner **On <Marche>** ou **Off <Arrêt>**, puis appuyez sur **Menu selector**.
7. Pour quitter le menu, appuyez sur le bouton **MENU**.

[Remarque]

Si un câble DV est relié à votre caméscope, aucun élément de l'affichage à l'écran n'apparaît sur l'écran du téléviseur même si la fonction Affichage TV est activée.

Impostazione della visualizzazione del menu

Impostazione dello schermo del televisore

- ※ Questa funzione è attiva in tutte le modalità Camera/Player/M.Cam/M.Player.
- ※ È possibile impostare il percorso di uscita del display OSD.
 - Off : Il display OSD appare solo sul display LCD e sul mirino.
 - On : Il display OSD appare solo sul display LCD, sul mirino e sul televisore.
 - Utilizzare il pulsante DISPLAY sul lato sinistro della videocamera per attivare o disattivare la visualizzazione del display OSD sul display LCD/mirino/televisore.

1. Impostare l'interruttore di alimentazione su **CAMERA** o **PLAYER**.
2. Impostare il selettore di modalità su **TAPE** o **MEMORY**.
(solo VP-D453(i)/D454(i)/D455(i))
3. Premere il tasto **MENU**.
 - Verrà visualizzato l'elenco del menu.
4. Spostare il **Menu selector** verso sinistra o destra per selezionare **Display**, quindi premere il **Menu selector**.
5. Spostare il **Menu selector** verso sinistra o destra per selezionare **TV Display <Display TV>**, quindi premere il **Menu selector**.
6. Per attivare la funzione TV Display <Display TV>, spostare il selettore di menu verso sinistra o verso destra per selezionare **On** o **Off**, quindi premere il **Menu selector**.
7. Per uscire, premere il tasto **MENU**.

[Nota]

Se alla videocamera è collegato un cavo DV, sullo schermo del televisore non apparirà alcuna voce OSD, (On-screen Display) anche se lo schermo del televisore è acceso.

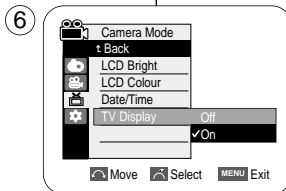
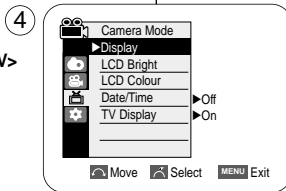
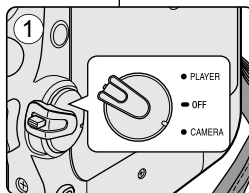

Enregistrement simple

Utilisation du viseur

⌘ Le viseur fonctionne lorsque l'écran ACL est rabattu.

Réglage de la mise au point

Le bouton de réglage de la mise au point du viseur permet aux personnes ayant des problèmes de vue de voir les images avec plus de netteté.

1. Rabattez l'écran ACL et tirez le viseur.
2. Utilisez le bouton de réglage de la mise au point du viseur pour régler la netteté de l'image.

[Remarques]

- Ne regardez pas le soleil ni aucune source de lumière intense dans le viseur pendant une période prolongée : vous risqueriez de subir des lésions oculaires temporaires ou permanentes.
- Avec l'écran ACL rabattu, le viseur fonctionne soit en mode PLAYER, soit en mode CAMERA.

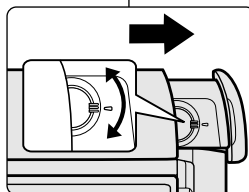

Registrazione di base

Uso del mirino

⌘ È possibile utilizzare il mirino quando lo schermo LCD è chiuso.

Regolazione della messa a fuoco

La manopola di regolazione della messa a fuoco del mirino consente agli utenti con problemi di vista di visualizzare immagini più nitide.

1. Chiudere il display LCD ed estrarre il mirino.
2. Utilizzare la manopola di regolazione della messa a fuoco del mirino per mettere a fuoco l'immagine.

[Notas]

- La visione delle luce solare diretta o di una qualsiasi sorgente luminosa intensa per un prolungato periodo di tempo attraverso il mirino può risultare pericolosa o causare danni temporanei.
- Il mirino può essere utilizzato sia in modalità PLAYER sia in modalità CAMERA, in entrambi i casi con il display LCD chiuso.

Enregistrement simple

Insertion et éjection d'une cassette

- ※ Ne forcez pas lorsque vous insérez une cassette ou fermez le compartiment à cassette ; cela risquerait en effet d'entraîner un dysfonctionnement.
- ※ Utilisez uniquement des cassettes Mini DV.

1. Allumez votre caméscope, puis faites glisser le bouton **TAPE EJECT** situé sur la partie supérieure de l'appareil et ouvrez le volet du compartiment à cassette jusqu'à ce que vous entendiez un dé clic.

2. Insérez une cassette dans le compartiment, la fenêtre de la cassette devant être orientée vers l'extérieur et le volet de protection vers le haut. (Insertion d'une cassette)

La cassette est automatiquement éjectée dès que vous exercez une pression vers l'extérieur. (Ejection d'une cassette)

3. Appuyez sur l'étiquette **PUSH** apposée sur le compartiment à cassette jusqu'à ce que le dé clic se fasse entendre et que le compartiment revienne en place.

- N'exercez pas de pression trop importante sur le compartiment à cassette.
 - Ne recourez pas non plus à la force pour le replacer à l'intérieur du caméscope.
 - La cassette est chargée automatiquement.
4. Refermez le volet du compartiment.

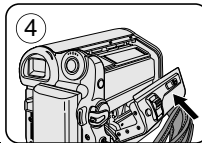
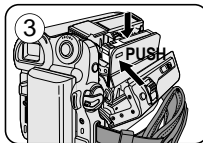
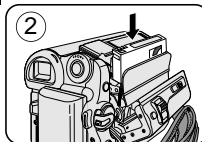
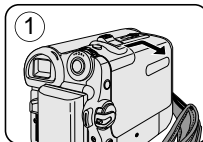

[Remarque]

Lorsque vous avez enregistré une séquence que vous souhaitez conserver, vous pouvez la protéger d'une éventuelle suppression accidentelle.

a. Protection d'une cassette

Poussez le volet de protection en écriture de la cassette afin de dégager l'ouverture sous-jacente.

b. Retrait de la protection en écriture de la cassette

Lorsque vous ne voulez plus conserver un enregistrement, repoussez le volet de protection en écriture de la cassette afin d'obturer l'ouverture.

Conditions de conservation des cassettes

- a. Évitez la proximité d'aimants ou les interférences magnétiques.
- b. Évitez les endroits humides ou poussiéreux.
- c. Conservez la cassette en position verticale et ne la stockez pas dans un endroit exposé à la lumière directe du soleil.
- d. Évitez de faire tomber ou de cogner vos cassettes.

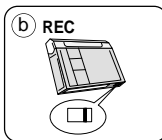
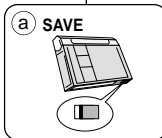

Registrazione di base

Inserimento ed estrazione di una cassetta

- ※ Nell'inserire una cassetta o nel chiudere il vano cassette, non esercitare una forza eccessiva. In caso contrario, potrebbe verificarsi un guasto.
- ※ Utilizzare solo cassette di tipo Mini DV.

1. Accendere la videocamera, quindi fare scorrere l'interruttore **TAPE EJECT** verso l'alto fino ad aprire lo sportello del vano cassette quando si avverte il clic.

- Il portacassetta si solleva automaticamente aprendosi verso l'esterno.

2. Inserire una cassetta nel vano cassette, con la finestra del nastro rivolta verso l'esterno e la linguetta di protezione verso l'alto. (Inserimento di una cassetta)

Rimuovere il nastro della cassetta, che viene automaticamente espulso quando si estrae la cassetta. (Estrazione di una cassetta)

3. Premere l'etichetta **PUSH** sul portacassetta e attendere fino a quando il portacassetta ritorna nella posizione iniziale con un clic.

- Non applicare una forza o una pressione eccessiva sul portacassetta.
 - Non forzare il portacassetta all'interno della videocamera.
 - La cassetta verrà caricata automaticamente.
4. Chiudere lo sportello del vano cassette.

[Nota]

Se si desidera conservare una registrazione, è possibile proteggerla per evitare che venga cancellata inavvertitamente.

a. Protezione di una cassetta:

Premere la linguetta di sicurezza sulla cassetta in modo da scoprire l'apposito foro.

b. Rimozione della protezione di una cassetta:

Per annullare la protezione di una cassetta, premere la linguetta di sicurezza in modo da coprire l'apposito foro.

Come riporre una cassetta

- a. Evitare i luoghi con calamite o interferenze magnetiche.
- b. Evitare i luoghi umidi e polverosi.
- c. Mantenere la cassetta in posizione diritta e al riparo dalla luce solare diretta.
- d. Non fare cadere le cassette ed evitare gli urti.

Enregistrement simple

Astuces pour une prise de vue stable

- ⌘ Il est très important de tenir le caméscope correctement pendant l'enregistrement.
- ⌘ Fixez fermement le cache-objectif à la dragonne. (voir page 18)

Enregistrement à l'aide de l'écran ACL

1. Tenez le caméscope fermement en passant la main dans la dragonne.
2. Ramenez votre coude droit dans l'alignement du corps.
3. Placez votre main gauche sous ou sur le côté de l'écran ACL afin de le soutenir et d'en régler l'orientation.
Ne touchez pas le microphone intégré.
4. Choisissez une position stable et confortable lors de vos prises de vue.
Vous pouvez vous adosser à un mur ou vous appuyer sur une table pour une plus grande stabilité.
Veillez à respirer sans à-coups.
5. Utilisez le cadre de l'écran ACL pour repérer l'horizontale.
6. Utilisez un trépied lorsque cela est possible.

Enregistrement à l'aide du viseur

1. Tenez le caméscope fermement en passant la main dans la dragonne.
2. Ramenez votre coude droit dans l'alignement du corps.
3. Placez votre main gauche sous le caméscope pour le soutenir.
Assurez-vous de ne pas toucher le microphone intégré.
4. Choisissez une position stable et confortable lors de vos prises de vue.
Vous pouvez vous adosser à un mur ou vous appuyer sur une table pour une plus grande stabilité.
5. Pour visualiser un sujet dans le viseur, tirez celui-ci jusqu'à ce que vous entendiez un dé clic.
Procédez avec délicatesse afin de ne pas endommager le viseur.
6. Collez votre oeil à l'oculaire du viseur.
7. Utilisez le cadre du viseur pour repérer l'horizontale.
8. Utilisez un trépied lorsque cela est possible.

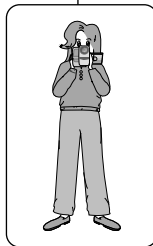

Registrazione di base

Suggerimenti per la registrazione di immagini stabili

- ⌘ Durante la registrazione è molto importante tenere correttamente la videocamera.
- ⌘ Fissare saldamente il copri obiettivo agganciandolo alla maniglia. (vedere pagina 18)

Registrazione con il display LCD

1. Afferrare saldamente la videocamera utilizzando la maniglia.
2. Appoggiare il gomito destro al fianco.
3. Collocare la mano sinistra sotto o accanto al display LCD per sorreggerlo e consentirne la regolazione.
Non toccare il microfono incorporato.
4. Per effettuare la ripresa, scegliere una posizione stabile e comoda.
Per una maggiore stabilità, è possibile appoggiarsi a un tavolo o a un muro.
Respirare adagio, in modo da evitare di muovere la videocamera.
5. Utilizzare il bordo del display LCD come riferimento per determinare il piano orizzontale.
6. Se possibile, utilizzare un cavalletto.

Registrazione con il mirino

1. Afferrare saldamente la videocamera utilizzando la maniglia.
2. Appoggiare il gomito destro al fianco.
3. Collocare la mano destra sotto la videocamera per sorreggerla.
Non toccare il microfono incorporato.
4. Per effettuare la ripresa, scegliere una posizione stabile e comoda.
Per una maggiore stabilità, è possibile appoggiarsi a un tavolo o a un muro.
5. Per guardare un oggetto attraverso il mirino, estrarre quest'ultimo fino a quando si ode un clic. Non esercitare una forza eccessiva per di danneggiare il mirino.
6. Appoggiare l'occhio alla base del mirino.
7. Utilizzare il bordo del mirino come riferimento per determinare il piano orizzontale.
8. Se possibile, utilizzare un cavalletto.

Enregistrement simple

Techniques d'enregistrement

※ La technique d'enregistrement peut être adaptée à la scène si vous souhaitez obtenir des résultats plus spectaculaires.

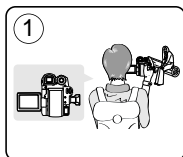
1. Enregistrement classique.**2. Enregistrement près du sol.**

Réalisez une prise de vue en contrôlant la scène sur l'écran ACL orienté vers le haut.

3. Enregistrement en hauteur.

Réalisez une prise de vue en contrôlant la scène sur l'écran ACL orienté vers le bas.

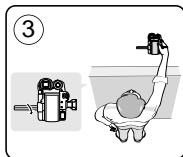
**4. Enregistrement automatique.**

Enregistrez-vous en contrôlant la scène sur l'écran ACL orienté vers l'avant.

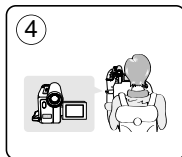
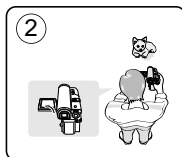
**5. Enregistrement à l'aide du viseur.**

Dans les cas où l'utilisation de l'écran ACL s'avère difficile, le viseur peut être une option pratique.

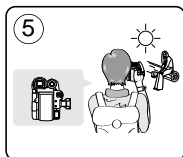
**[Remarque]**

Faites pivoter l'écran ACL avec délicatesse car une rotation excessive peut endommager l'intérieur de la charnière qui relie l'écran ACL au caméscope.

Registrazione di base

Varie tecniche di registrazione

※ In alcune situazioni, è possibile ottenere risultati migliori utilizzando varie tecniche di registrazione.

1. Registrazione generale.**2. Registrazione verso il basso.**

Effettuare una registrazione guardando dall'alto il display LCD.

3. Registrazione verso l'alto.

Effettuare una registrazione guardando il display LCD da sotto.

4. Registrazione automatica.

Effettuare una registrazione guardando il display LCD dal davanti.

5. Registrazione con il mirino.

Quando l'uso del display LCD risulta poco pratico, è possibile utilizzare il mirino come comoda alternativa.

[Nota]

Ruotare delicatamente il display LCD. Una rotazione eccessiva potrebbe danneggiare il cardine interno che collega il display LCD alla videocamera.

Enregistrement simple

Réalisation de votre premier enregistrement

1. Branchez votre caméscope sur une source d'alimentation (voir page 20) (Batterie ou adaptateur CA).
Insérez une cassette. (voir page 36)

2. Retirez le cache-objectif.

3. Placez l'interrupteur **Power** sur **CAMERA**.

- Déployez l'écran ACL.
- Placez l'interrupteur **Mode** sur **TAPE**. (VP-D453(i)/D454(i) /D455(i) uniquement)

Assurez-vous que le témoin **STBY <Pause>** apparaît à l'écran.

- Si le volet de protection en écriture de la cassette est ouvert (position de sauvegarde), **STOP** et **Protection ! <Protection !>** s'affichent. Refermez le volet de protection en écriture pour pouvoir enregistrer.
- Assurez-vous que la scène que vous souhaitez enregistrer apparaît sur l'écran ACL ou dans le viseur.
- Assurez-vous que le voyant de la batterie indique qu'il reste assez d'énergie pour la durée d'enregistrement prévue.

4. Pour commencer l'enregistrement, appuyez sur le bouton **Start/Stop**.

- Le témoin **REC <ENR.> ●** s'affiche sur l'écran ACL.

Pour arrêter l'enregistrement, appuyez à nouveau sur le bouton **Start/Stop**.

- **STBY <Pause>** apparaît sur l'écran ACL.

[Remarque]

Enlevez la batterie lorsque l'enregistrement est terminé pour prévenir la consommation d'énergie de la batterie.

Registrazione di base

Registrazione del primo filmato

1. Collegare una fonte di alimentazione alla videocamera (vedere pagina 20) (Un gruppo batterie o un alimentatore CA). Inserire una cassetta. (vedere pagina 36)

2. Rimuovere i copri obiettivo.

3. Impostare l'interruttore di alimentazione su **CAMERA**.

- Aprire il display LCD.
- Impostare il selettore di modalità su **TAPE**. (solo VP-D453(i)/D454(i)/D455(i)) Assicurarsi che appaia l'indicazione **STBY**.

- Se la linguetta di protezione della cassetta è aperta (impostata per la protezione), verranno visualizzate le indicazioni **STOP** e **Protection ! <Protezione !>**. Spostare la linguetta di protezione sulla posizione di registrazione.
- Assicurarsi che l'immagine da registrare appaia sul display LCD o nel mirino.
- Verificare se il livello della batteria è sufficiente per coprire il tempo di registrazione previsto.

4. Per avviare la registrazione, premere il tasto **Start/Stop**.

- Sul display LCD apparirà l'indicatore **REC ●**.

Per arrestare la registrazione, premere nuovamente il tasto **Start/Stop**.

- Sul display LCD apparirà l'indicatore **STBY**.

[Nota]

Al termine della registrazione scollegare il gruppo batterie, per evitare che si consumi inutilmente.

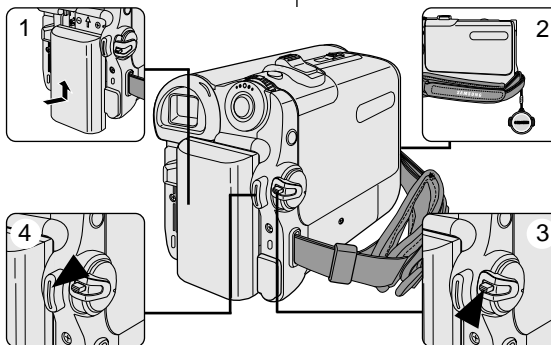

Enregistrement simple

Mode EASY.Q (débutants)

- ⌘ Le mode EASY.Q fonctionne uniquement en mode Camera.
- ⌘ Le mode EASY.Q permet aux débutants de faire, facilement, de bons enregistrements.

1. Placez l'interrupteur **Power** sur **CAMERA**.
2. Placez l'interrupteur **Mode** sur **TAPE**.
(VP-D453(i)/D454(i)/D455(i) uniquement)
3. En appuyant sur le bouton **EASY.Q**, toutes les fonctions de l'appareil photo sont désactivées et les paramètres d'enregistrement basculent vers les réglages de base suivants:
 - l'indication **EASY.Q** apparaît au même moment sur l'écran ACL.
 - Le niveau de la batterie, le mode d'enregistrement, le compteur, la date/heure et le témoin DIS (☺) s'affichent ; Cependant, la date et l'heure ne s'affichent que si elles ont été préalablement réglées. (voir page 33)
4. Appuyez sur le bouton **Start/Stop** pour commencer l'enregistrement.
L'enregistrement débute avec application des réglages automatiques de base.
5. Appuyez à nouveau sur le bouton **EASY.Q** en mode **STBY** <Pause> puis désactivez le mode EASY.Q.
 - La fonction EASY.Q ne peut être désactivée en cours d'enregistrement.
 - L'appareil active à nouveau les réglages définis avant le basculement en mode EASY.Q.

[Remarques]

- Certaines fonctions, comme Menu, BLC (Compensation de contre-jour) et Manual focus <M.Focus> ne sont pas disponibles en mode EASY.Q.
Si vous souhaitez utiliser ces fonctions, il faut d'abord désactiver le mode EASY.Q.
- Les réglages du mode EASY.Q sont effacés lorsque vous retirez la batterie. C'est pourquoi ils doivent être réinitialisés lorsque vous remettez la batterie en place.
- Prendre une photo à l'aide du bouton PHOTO en mode EASY.Q désactive la fonction DIS uniquement.
- Les fonctions Digital Zoom <Zoom Num.>, Color Nite et Digital Effect <Effet Digital> ne sont pas disponibles en mode EASY.Q.

Registrazione di base

Uso della modalità EASY.Q (per principianti)

- ⌘ La modalità EASY.Q è disponibile solo in modalità Camera.
- ⌘ La modalità EASY.Q permette ai principianti di effettuare con facilità registrazioni di buon livello.

1. Impostare l'interruttore di alimentazione su **CAMERA**.
2. Impostare il selettore di modalità su **TAPE**.
(solo VP-D453(i)/D454(i)/D455(i))
3. Premendo il tasto **EASY.Q**, tutte le funzioni della videocamera vengono disattivate e le impostazioni di registrazione vengono impostate sulle seguenti modalità di base:
 - L'indicatore **EASY.Q** appare simultaneamente sul display LCD.
 - Vengono visualizzati il livello della batteria, la modalità di registrazione, il contatore, la data e l'ora e la funzione di stabilizzazione dell'immagine DIS (☺). Tuttavia, la data e l'ora appariranno solo se precedentemente impostate. (vedere pagina 33)
4. Per iniziare la registrazione premere il tasto **Start/Stop**. La registrazione verrà avviata con le impostazioni automatiche di base.
5. Premere nuovamente il tasto **EASY.Q** in modalità **STBY**, quindi disattivare la modalità EASY.Q.
 - La funzione EASY.Q non può essere disattivata durante la registrazione.
 - Verranno ripristinate le opzioni impostate prima di attivare la modalità EASY.Q.

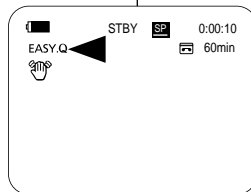
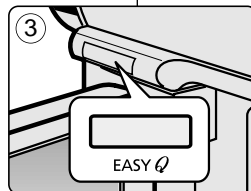
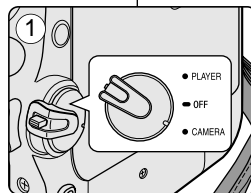

[Notas]

- In modalità EASY.Q, alcune funzioni non sono disponibili, come ad esempio Menu, BLC e la messa a fuoco manuale. Per utilizzarle, è prima necessario disattivare la modalità EASY.Q.
- Quando si estrae il gruppo batterie dalla videocamera, le impostazioni della modalità EASY.Q vengono cancellate ed avranno essere pertanto ripristinate dopo avere installato la nuova batteria.
- Premendo il tasto PHOTO in modalità EASY.Q provoca solo la disattivazione della funzione DIS.
- Le funzioni Digital Zoom <Zoom Digitale>, Color Nite o Digital Effect <Effetti digitali> non sono disponibili in modalità EASY.Q.

Enregistrement simple

Lorsqu'une cassette est chargée et que le caméscope est laissé en mode STBY <Pause> pendant plus de cinq minutes sans être utilisé, il s'éteint automatiquement.

Pour l'utiliser à nouveau, appuyez sur le bouton Start/Stop ou mettez le bouton Power sur OFF puis à nouveau sur CAMERA.

Cette fonctionnalité d'arrêt automatique est conçue pour économiser l'énergie de la batterie.

Recherche d'enregistrement (REC SEARCH)

- En mode **STBY <Pause>**, vous pouvez visionner un enregistrement à l'aide de la fonction **REC SEARCH +, -**. **REC SEARCH -** vous permet de lire l'enregistrement vers l'arrière et **REC SEARCH +** de le lire vers l'avant, aussi longtemps que vous maintenez chacun des boutons enfoncés.
- Si vous appuyez sur le bouton **REC SEARCH -** en mode **STBY <Pause>**, votre caméscope lira en marche arrière pendant trois secondes puis reviendra automatiquement à l'état initial.

[Remarque]

En mode Record Search <Recherche d'enregistrement>, une déformation de l'image peut se produire, celle-ci apparaissant à l'écran sous forme de mosaïque.

Registrazione di base

Se lasciata in modalità STBY per più di 5 minuti con una cassetta inserita, la videocamera si spegne automaticamente.

Per riprendere a utilizzarla, premere il tasto Start/Stop oppure impostare l'interruttore di alimentazione su OFF quindi nuovamente su CAMERA.

Questa funzionalità consente di risparmiare la batteria.

Ricerca di una registrazione (REC SEARCH)

- È possibile visualizzare una registrazione utilizzando la funzione **REC SEARCH +, -** in modalità **STBY**. **REC SEARCH -** consente di riprodurre la registrazione all'indietro **REC SEARCH +** consente di riprodurre la registrazione in avanti, fintanto che si tiene premuto il tasto.
- Premendo il tasto **REC SEARCH -** in modalità **STBY**, la videocamera riprodurrà in ordine inverso per 3 secondi e tornerà alla posizione originale automaticamente.

[Nota]

In modalità REC SEARCH l'immagine potrebbe apparire leggermente distorta con una struttura a mosaico.

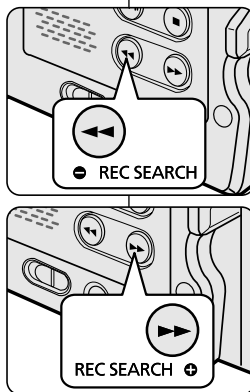

Enregistrement simple

Mise du compteur à zéro (VP-D453(i)/D454(i)/D455(i) uniquement)

- ※ La fonction Zero Memory peut être activée en mode Camera comme en mode Player.
- ※ Vous pouvez poser un repère sur une bande à l'endroit où vous souhaitez retourner après la lecture.

1. Placez l'interrupteur **Power** sur **CAMERA** ou **PLAYER**.
2. Placez l'interrupteur **Mode** sur **TAPE**.
3. Appuyez sur le bouton **ZERO MEMORY** de la télécommande avant l'enregistrement ou pendant la lecture à l'endroit où vous souhaitez revenir.
 - Le code temps est remplacé par un compteur de bande qui prend la forme **▶ 0:00:00** (témoin Zero Memory).
 - Pour désactiver la fonction Zero Memory, appuyez à nouveau sur le bouton **ZERO MEMORY**.
4. Retour à la position zéro
 - Après arrêt de la lecture, faites avancer ou rembobinez la bande.
La défilement s'arrête automatiquement lorsque la position zéro est atteinte.
 - En fin d'enregistrement, réglez l'interrupteur Alim. sur **PLAYER** puis appuyez sur le bouton **◀◀** (Ret. Rapide).
La défilement s'arrête automatiquement lorsque la position zéro est atteinte.
5. Le compteur de bande et le témoin **▶** (Zero Memory) disparaissent de l'écran au profit du code temps.

[Remarques]

- Le mode Zero Memory peut être désactivé automatiquement dans les situations suivantes :
 - à la fin d'une séquence déjà marquée d'un repère Zero Memory.
 - si vous retirez la cassette.
 - si vous ôtez la batterie ou débranchez l'appareil.
- La mise à zéro peut ne pas fonctionner correctement aux endroits de la cassette caractérisés par une coupure entre deux enregistrements.

Registrazione di base

Impostazione della funzione Zero Memory (solo VP-D453(i)/D454(i)/D455(i))

- ※ La funzione Zero Memory è disponibile in entrambe le modalità Camera e Player.
- ※ È possibile contrassegnare un punto di una cassetta al quale si desidera tornare durante la successiva riproduzione.

1. Impostare l'interruttore di alimentazione su **CAMERA** o **PLAYER**.
2. Impostare il selettore di modalità su **TAPE**.
3. Premere il tasto **ZERO MEMORY** sul telecomando prima della riproduzione o registrazione per contrassegnare un punto particolare della registrazione al quale si desidera tornare successivamente.
 - Il codice orario verrà sostituito dal contatore Zero Memory impostato su **▶ 0:00:00** (indicatore di Zero Memory).
 - Per annullare la funzione Zero Memory, premere nuovamente il tasto **ZERO MEMORY**.
4. Ricerca della posizione zero.
 - Al termine della riproduzione, effettuare un avanzamento o un riavvolgimento rapido della cassetta.
La cassetta si arresterà automaticamente in corrispondenza della posizione zero.
 - Al termine della registrazione, impostare l'interruttore diaccensione su **PLAYER** e premere il tasto **◀◀** (REW).
La cassetta si arresterà automaticamente in corrispondenza della posizione zero.
5. Il contatore del nastro e l'indicatore **▶** (Zero Memory) scompariranno dal display e verrà visualizzato nuovamente il codice orario.

[Notas]

- Nelle seguenti situazioni, la modalità Zero Memory viene annullata automaticamente:
 - Al termine della sezione contrassegnata con la funzione Zero Memory.
 - Quando si espelle la cassetta.
 - Quando si rimuove il gruppo batterie o si scollega l'alimentazione.
- Zero Memory potrebbe non funzionare correttamente quando sulla cassetta è presenta un'interruzione tra diverse registrazioni.

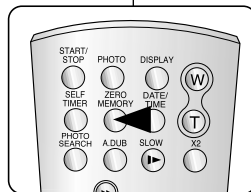
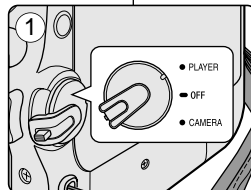

Enregistrement simple

Enregistrement automatique à l'aide de la télécommande (VP-D453(i)/D454(i)/D455(i) uniquement)

- ⚡ La fonction Self Timer <Retardateur Automatique> ne fonctionne qu'en mode Caméra.
- ⚡ Lorsque vous utilisez la fonction Self Timer <Retardateur automatique> de la télécommande, l'enregistrement commence automatiquement dans les dix secondes qui suivent.

1. Placez l'interrupteur **Power** sur **CAMERA**.
2. Placez l'interrupteur **Mode** sur **TAPE**.
3. Appuyez sur le bouton **SELF TIMER** jusqu'à ce que le témoin correspondant apparaisse sur l'écran ACL.
4. Appuyez sur le bouton **Start/Stop** pour mettre le retardateur en marche.
 - Le retardateur automatique lance le compte à rebours à partir de dix en émettant un bip sonore.
 - Dans la dernière seconde du compte à rebours, le bip sonore s'accélère puis l'enregistrement débute automatiquement.
 - Si vous souhaitez désactiver la fonction Retardateur automatique avant l'enregistrement, appuyez sur le bouton **SELF TIMER**.
5. Appuyez sur le bouton **Start/Stop** une nouvelle fois lorsque vous voulez arrêter l'enregistrement.

[Remarques]

- Ne gênez pas le capteur de votre télécommande en plaçant des obstacles entre la télécommande et le caméscope.
- La portée de la télécommande est de 4 ~ 5 m.
- La télécommande peut être orientée sans dysfonctionnement jusqu'à 30 degrés de part et d'autre de la ligne médiane de l'appareil.
- L'utilisation d'un trépied est recommandée pour les enregistrements retardés.

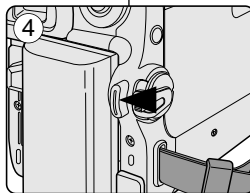
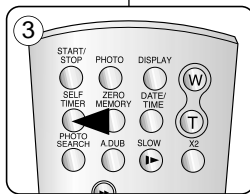
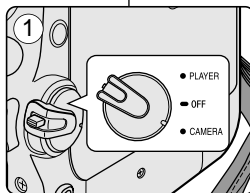

Registrazione di base

Registrazione automatica tramite il telecomando (solo VP-D453(i)/D454(i)/D455(i))

- ⚡ La funzione Self Timer <Timer Autom.> è disponibile solo in modalità Camera.
- ⚡ Quando si imposta la funzione Self Timer del telecomando, la registrazione viene avviata automaticamente dopo 10 secondi.

1. Impostare l'interruttore di alimentazione su **CAMERA**.
2. Impostare il selettore di modalità su **TAPE**.
3. Premere il tasto **SELF TIMER** fino a quando sul display LCD appare il relativo indicatore.
4. Per avviare il timer premere il tasto **Start/Stop**.
 - Il timer automatico inizierà il conto alla rovescia a partire da 10 emettendo un segnale acustico.
 - L'ultimo secondo del conto alla rovescia è evidenziato a un segnale acustico più rapido. A quel punto, la registrazione verrà avviata automaticamente.
 - Per annullare la funzione prima della registrazione, premere nuovamente il tasto **SELF TIMER**.
5. Per interrompere la registrazione, premere di nuovo il tasto **Start/Stop**.

[Notas]

- Rimuovere ogni eventuale oggetto tra il telecomando e la videocamera, in quanto potrebbe ostacolare il raggio d'azione del telecomando.
- Il raggio d'azione del telecomando è 4 ~ 5m.
- L'angolo di efficacia del telecomando è di 30 gradi a sinistra/destra rispetto alla linea centrale.
- Per le registrazioni ritardate, si consiglia l'uso di un cavalletto.

Enregistrement simple

Zoom avant et arrière

- ⌘ La fonction Zoom peut être activée en mode Camera comme en mode M.Cam.
- ⌘ Le zoom est une technique d'enregistrement grâce à laquelle vous pouvez modifier la taille du sujet d'une scène.
- ⌘ Vous pouvez recourir à différentes vitesses de zoom.
- ⌘ Néanmoins, il est conseillé d'utiliser une même vitesse pour une prise de vue donnée. Veuillez noter qu'une utilisation excessive du zoom peut produire des résultats peu professionnels et entraîner une réduction de la durée d'utilisation de la batterie.

1. Actionnez légèrement le bouton de zoom pour obtenir un effet de zoom régulier. A l'inverse, actionnez-le complètement pour bénéficier d'un effet de zoom accéléré.
 - Vous pouvez contrôler l'effet de zoom à l'écran.

2. Position T (téléobjectif) : le sujet semble se rapprocher.

3. Position W (grand angle) : le sujet semble s'éloigner.
 - Vous pouvez enregistrer un sujet se trouvant à environ 10 mm de l'objectif en position grand angle.

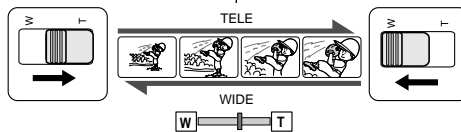

Registrazione di base

Zoom in avanti e zoom indietro

- ⌘ La funzione Zoom è disponibile nelle modalità Camera e M.Cam.
- ⌘ Lo zoom è una tecnica di registrazione che consente di modificare le dimensioni del soggetto.
- ⌘ Sono disponibili diverse velocità di zoom.
- ⌘ Utilizzare queste funzionalità per riprese diverse. Si ricorda che l'uso eccessivo della funzione Zoom provoca una riduzione della vita utile della batteria, oltre a fornire riprese poco professionali.

1. Per ottenere una zoomata graduale, spostare leggermente la leva dello zoom. Spostare più a fondo la leva per effettuare una zoomata ad alta velocità.
 - L'effetto della zoomata può essere controllato mediante il display OSD.

2. Lato T (Telephoto): Il soggetto appare più vicino.

3. Lato W (Wide angle): Il soggetto appare più lontano.
 - In posizione W, è possibile registrare un soggetto a una distanza di circa 10mm dalla superficie dell'obiettivo.

Enregistrement simple

Mode Télé Macro

- ⚡ La fonction Télé/Macro peut être activée en mode Camera comme en mode M.Cam.
- ⚡ La focale réelle en mode Télé/Macro est de 50 ~ 100 cm.

- Placez l'interrupteur **Power** sur **CAMERA**.
- Placez l'interrupteur **Mode** sur **TAPE** ou **MEMORY**.
(VP-D453(i)/D454(i)/D455(i) uniquement)
- Appuyez sur le bouton **MENU**.
 - La liste des menus apparaît.
- Déplacez le bouton **Menu selector** vers la gauche ou vers la droite pour sélectionner **Camera <Caméra>** puis appuyez sur **Menu selector**.
- Déplacez le bouton **Menu selector** vers la gauche ou vers la droite pour sélectionner **Macro** puis appuyez sur **Menu selector**.
- Déplacez le bouton **Menu selector** vers la droite ou vers la gauche pour sélectionner **On <Marche>** ou **Off <Arrêt>** puis appuyez sur **Menu selector**.
- Pour quitter le menu, appuyez sur le bouton **MENU**.
 - L'icône Télé/Macro (📷) apparaît.

[Remarques]

- Lorsque vous enregistrez en mode Télé Macro, la mise au point peut être lente.
- Lorsque vous utilisez la fonction Zoom en mode Télé/Macro, le sujet de l'enregistrement peut paraître flou.
- En mode Télé/Macro, utilisez un trépied pour éviter que votre main ne tremble.
- Évitez les ombres lorsque vous enregistrez en mode Télé/Macro.
- Lorsque la distance entre vous et le sujet enregistré diminue, la zone de mise au point se réduit.
- Lorsque vous n'arrivez pas à obtenir une mise au point correcte, actionnez le bouton de zoom.

④

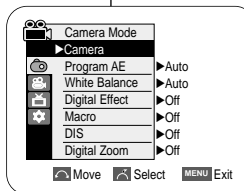

⑥

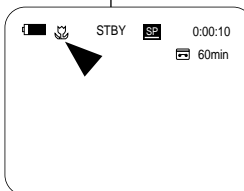
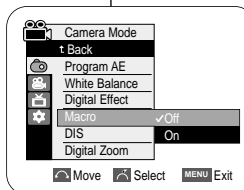

Registrazione di base

Uso di Tele Macro

- ⚡ La funzione Tele Macro è disponibile nelle modalità Camera e M.Cam.
- ⚡ La distanza focale effettiva in modalità Tele Macro è compresa tra 50 e 100 cm.

- Impostare l'interruttore di alimentazione su **CAMERA**.
- Impostare il selettore di modalità su **TAPE** o **MEMORY**.
(solo VP-D453(i)/D454(i)/D455(i))
- Premere il tasto **MENU**.
 - Verrà visualizzato l'elenco del menu.
- Spostare il **Menu selector** verso sinistra o destra per selezionare **Camera <Fotocam.>**, quindi premere il **Menu selector**.
- Spostare il **Menu selector** verso sinistra o destra per selezionare **Macro** quindi premere il **Menu selector**.
- Spostare il **Menu selector** verso sinistra o destra per selezionare **On** o **Off**, quindi premere il **Menu selector**.
- Per uscire, premere il tasto **MENU**.
 - Verrà visualizzata l'icona Tele Macro (📷).

[Notas]

- Durante la registrazione in modalità Tele Macro, la velocità di messa a fuoco potrebbe risultare lenta.
- Se si utilizza la funzione Zoom in modalità Tele Macro, il soggetto potrebbe risultare sfocato.
- In modalità Tele Macro, si consiglia di utilizzare un cavalletto per evitare i movimenti della mano.
- In modalità Tele Macro è consigliabile evitare le riprese di soggetti all'ombra.
- Man mano che la distanza del soggetto diminuisce, si riduce anche l'area di messa a fuoco.
- Se non si riesce a mettere a fuoco l'immagine, utilizzare la leva dello zoom.

Enregistrement simple

Menu rapide : Télé Macro

- ⌘ Le menu rapide sert à accéder aux fonctions du caméscope en utilisant simplement le bouton Menu selector.
- ⌘ Le menu rapide facilite l'accès aux menus utilisés fréquemment sans passer par le bouton MENU.

1. Appuyez sur **Menu selector**.
2. Déplacez le bouton **Menu selector** vers la gauche ou vers la droite pour sélectionner **Macro** puis appuyez sur **Menu selector**.
3. Déplacez le bouton **Menu selector** vers la droite ou vers la gauche pour sélectionner **On <Marche>** ou **Off <Arrêt>** puis appuyez sur **Menu selector**.
4. Pour quitter le menu, appuyez sur le bouton **MENU**.

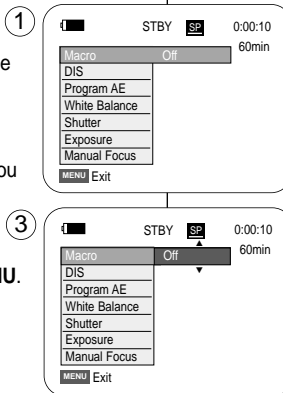

Registrazione di base

Uso del menu rapido: Tele Macro

- ⌘ Il menu rapido consente di accedere alle funzioni della videocamera utilizzando semplicemente il Menu selector.
- ⌘ In questo modo, è possibile accedere con rapidità ai menu di uso più frequente senza utilizzare il tasto MENU.

1. Premere il **Menu selector**.
2. Spostare il **Menu selector** verso sinistra o destra per selezionare **Macro** quindi premere il **Menu selector**.
3. Spostare il **Menu selector** verso sinistra o destra per selezionare **On** o **Off**, quindi premere il **Menu selector**.
4. Per uscire, premere il tasto **MENU**.

Enregistrement simple

Ouverture et fermeture en fondu

- ⌘ La fonction FADE ne fonctionne qu'en mode Caméra.
- ⌘ Vous pouvez donner à votre enregistrement un aspect professionnel en utilisant des effets spéciaux comme l'ouverture ou la fermeture en fondu au début ou à la fin d'une séquence.

Lancement d'un enregistrement

1. Placez l'interrupteur **Power** sur **CAMERA**.
2. Placez l'interrupteur **Mode** sur **TAPE**. (VP-D453(i)/D454(i)/D455(i) uniquement)
3. Avant d'enregistrer, maintenez le bouton **FADE** enfoncé.
 - L'image et le son disparaissent progressivement (fermeture en fondu).
4. Appuyez sur le bouton **Start/Stop** et relâchez le bouton **FADE** en même temps. L'enregistrement démarre et l'image et le son apparaissent progressivement (ouverture en fondu).

Arrêt d'un enregistrement (ouverture/fermeture en fondu)

5. Lorsque vous souhaitez arrêter l'enregistrement, maintenez le bouton **FADE** enfoncé.
 - L'image et le son disparaissent progressivement (fermeture en fondu).
6. Lorsque l'image a totalement disparu, appuyez sur le bouton **Start/Stop** pour arrêter l'enregistrement.

- a. Fermeture en fondu
(environ 4 secondes)

- b. Ouverture en fondu
(environ 4 secondes)

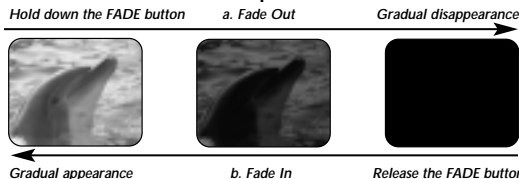
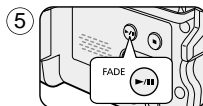

- a. Fade Out (Dissolvenza a scomparsa)
(Circa 4 secondi)

- b. Fade In (Dissolvenza a comparsa)
(Circa 4 secondi)

Registrazione di base

Uso delle funzioni Fade In (Dissolvenza a comparsa) e Fade Out (Dissolvenza a scomparsa)

- ⌘ La funzione FADE è disponibile solo in modalità Camera.
- ⌘ È possibile dare alle proprie riprese un aspetto professionale utilizzando effetti speciali come le dissolvenze all'inizio o alla fine di una sequenza.

Avvio della registrazione

1. Impostare l'interruttore di alimentazione su **CAMERA**.
2. Impostare il selettore di modalità su **TAPE**. (solo VP-D453(i)/D454(i)/D455(i))
3. Prima di iniziare a registrare, tenere premuto il tasto **FADE**.
 - L'immagine e il sonoro gradualmente scompariranno (dissolvenza a scomparsa).
4. Premere il pulsante **Start/Stop** e contemporaneamente rilasciare il pulsante **FADE**. La registrazione avrà inizio e l'immagine e il sonoro gradualmente compariranno (dissolvenza a comparsa).

Arresto della registrazione con l'uso di Fade In (Dissolvenza a comparsa) e Fade Out (Dissolvenza a scomparsa)

5. Per interrompere la registrazione, tenere premuto il tasto **FADE**.
 - L'immagine e il sonoro gradualmente scompariranno (dissolvenza a scomparsa).
6. Una volta che l'immagine è completamente scomparsa, premere il tasto **Start/Stop** per interrompere la registrazione.

Enregistrement simple

Mode Compensation de contre-jour (BLC)

- ☞ Le mode BLC fonctionne en mode Camera comme en mode M.Cam.
- ☞ Un contre-jour se produit lorsque le sujet est plus sombre que l'arrière-plan. C'est le cas lorsque :
 - Le sujet est placé devant une fenêtre
 - Le sujet à être enregistré porte des vêtements blancs ou brillants et est placé devant un arrière-plan éclairé, le visage de la personne étant trop sombre on ne peut pas distinguer ses traits.
 - Le sujet est à l'extérieur et l'arrière-plan est recouvert.
 - La source de lumière est trop brillante.
 - Le sujet est encore dans un arrière-plan blanchâtre.



<BLC off>



<BLC on>

1. Placez l'interrupteur **Power** sur **CAMERA**.
2. Placez l'interrupteur **Mode** sur **TAPE** ou **MEMORY**. (VP-D453(i)/D454(i)/D455(i) uniquement)
3. Appuyez sur le bouton **BLC**.
 - L'icône BLC (☼) apparaît.
4. Pour quitter le mode BLC, appuyez à nouveau sur le bouton **BLC**.
 - A chaque pression sur le bouton **BLC**, une option apparaît selon cet ordre : Normal → BLC → Normal.

[Remarque]

La fonction BLC (Contre-jour) ne peut être activée en mode EASY.Q.

Registrazione di base

Uso della modalità di compensazione controluce (BLC)

- ☞ La modalità BLC può essere utilizzata nelle modalità Camera e M.Cam.
 - ☞ Il controluce è quella situazione in cui il soggetto è più scuro rispetto allo sfondo, ad esempio:
 - Il soggetto è davanti a una finestra.
 - La persona da riprendere indossa abiti bianchi o luminosi ed è davanti a uno sfondo chiaro. In questo caso, il volto del soggetto apparirà troppo scuro per poterne distinguere con chiarezza le sfumature.
- Il soggetto è all'aperto e lo sfondo è nuvoloso.
 - Le fonti di luce sono troppo brillanti.
 - Il soggetto è davanti a uno sfondo innevato.

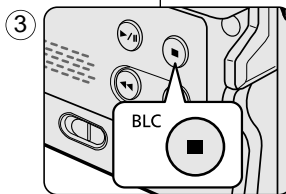

1. Impostare l'interruttore di alimentazione su **CAMERA**.
2. Impostare il selettore di modalità su **TAPE** o **MEMORY**. (solo VP-D453(i)/D454(i)/D455(i))
3. Premere il tasto **BLC**.
 - Verrà visualizzata l'icona BLC (☼).
4. Per uscire dalla modalità BLC, premere nuovamente il tasto **BLC**.
 - A ogni pressione del tasto **BLC** si alternano le seguenti impostazioni: Normal (Normale) → BLC → Normal (Normale).

[Nota]

La funzione BLC non può essere utilizzata in modalità EASY.Q.

Enregistrement simple

Utilisation de la fonction Color Nite/Diode lumineuse (VP-D453(i)/D454(i)/D455(i) uniquement)

- La fonction Color Nite n'est accessible qu'en mode Camera.
- La vitesse de l'obturateur peut être contrôlée de façon à permettre l'enregistrement d'objets se déplaçant lentement.
- La fonction Color Nite peut donner une image plus lumineuse.
- La diode lumineuse ne peut être utilisée qu'avec la fonction Color Nite. (VP-D453(i)/D454(i)/D455(i) uniquement)
- Cette diode lumineuse vous permet d'enregistrer un sujet dans le noir sans altération de la couleur. (VP-D453(i)/D454(i)/D455(i) uniquement)

- Placez l'interrupteur **Power** sur **CAMERA**.
- Placez l'interrupteur **Mode** sur **TAPE**.
- Appuyez sur le bouton **COLOR NITE**.
- Chaque fois que vous appuyez sur le bouton **COLOR NITE**, la vitesse de l'obturateur change, l'ordre étant le suivant ;
 - **Color N. 1/25, Color N. 1/13** et off. (VP-D451(i) uniquement)
 - **Color N. 1/25, Color N. 1/13, Color N. 1/13** (☒) et off. (VP-D453(i)/D454(i)/D455(i) uniquement)

[Remarques]

- La fonction Color Nite ne peut être ON <Marche> ou OFF <Arrêt> en cours d'enregistrement.
- Lorsque vous utilisez la fonction Color Nite, la séquence est dotée d'un effet de ralenti.
- Lorsque vous utilisez la fonction Color Nite, la mise au point se fait lentement et des points blancs apparaissent parfois sur l'écran. Ce phénomène est toutefois normal.
- La fonction Color Nite n'est pas disponible lorsque les modes DIS, Prise de photo ou EASY.Q sont activés.
- Les fonctions Digital Zoom <Zoom Num.>, Prise de photo, 16:9 Wide <16:9>, Emboss2 <Relief2>, Pastel2 <Pastel2>, Mirror <Miroir> ou Mosaic <Mosaïque> ne sont pas disponibles en mode Color Nite.
- En mode DIS ou EASY.Q, le mode Color Nite n'est pas actif.

Danger (VP-D453(i)/D454(i)/D455(i) uniquement)

- La diode lumineuse peut devenir très chaude.
- Ne la touchez pas pendant l'enregistrement ou juste après extinction : des blessures graves pourraient en résulter.
- Ne remettez pas le caméscope dans son étui tout de suite après utilisation de la diode car celle-ci demeure extrêmement chaude pendant un certain temps.
- Ne l'utilisez pas à proximité de matières inflammables ou explosives.

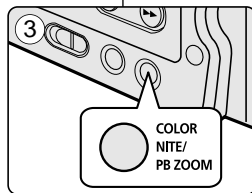
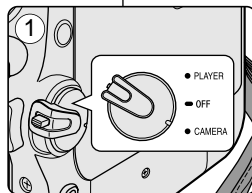

4

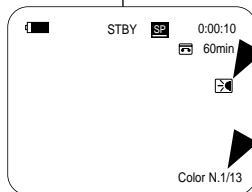

Registrazione di base

Uso della funzione Color Nite <Ripresa notturna>/Luce LED (solo VP-D453(i)/D454(i)/D455(i))

- La funzione Color Nite <Ripresa notturna> è disponibile solo in modalità Camera.
- La velocità di scatto può essere regolata per consentire la ripresa di oggetti che si muovono lentamente.
- La funzione Color Nite <Ripresa notturna> consente di ottenere un'immagine più nitida.
- La luce LED può essere utilizzata solo con la funzione Color Nite <Ripresa notturna>. (solo VP-D453(i)/D454(i)/D455(i))
- La luce LED consente di riprendere un soggetto in un ambiente scarsamente illuminato senza pregiudicare la qualità del colore. (solo VP-D453(i)/D454(i)/D455(i))

- Impostare l'interruttore di alimentazione su **CAMERA**.
- Impostare il selettore di modalità su **TAPE**.
- Premere il tasto **COLOR NITE**.
- Ogni volta che si preme il tasto **COLOR NITE**, si alternano le velocità di scatto ;
 - **Color N. 1/25, Color N. 1/13** e off. (solo VP-D451(i))
 - **Color N. 1/25, Color N. 1/13, Color N. 1/13** (☒) e off. (solo VP-D453(i)/D454(i)/D455(i))

[Notas]

- Durante la registrazione la funzione Color Nite non può essere attivata o disattivata.
- Quando si utilizza Color Nite, l'immagine appare rallentata.
- Quando si utilizza la funzione Color Nite, la messa a fuoco viene regolata più lentamente e a volte sul display potrebbero apparire dei puntini. Ciò è del tutto normale e non è dovuto a un guasto dell'apparecchiatura.
- La funzione Color Nite non è disponibile se è attiva la funzione DIS, se si sta effettuando una ripresa di una immagine fissa o è attiva la modalità EASY.Q.
- Le funzioni Digital Zoom <Zoom Digitale>, 16:9 Wide, Emboss2 <Rilievo2> or Pastel2 <Pastello2>, Mirror <Specchio>, Mosaic <Mosaico> e la registrazione di una immagine fissa non sono disponibili in modalità Color Nite.
- Attivando la modalità DIS o EASY.Q, la modalità Color Nite disattiva.

Attenzione (solo VP-D453(i)/D454(i)/D455(i))

- La luce LED può diventare estremamente calda.
- Non toccarla mentre è in funzione o subito dopo lo spegnimento. In caso contrario, esiste il rischio di gravi lesioni.
- Non riporre la videocamera nella custodia subito dopo avere utilizzato la luce LED, poiché quest'ultima ha bisogno di tempo per raffreddarsi.
- Non utilizzare la luce LED vicino a materiali infiammabili o esplosivi.

Enregistrement avancé

Utilisation des différentes fonctions

Réglages

Menu principal	Menu secondaire	Fonctions	Mode disponible				Page
			Camera	Player	M Cam (1)	M Player (2)	
Camera <Camera>	Program AE <Prog. AE>	Sélection de la fonction d'exposition automatique programmable	✓				62, 63
	White Balance <Bal. blancs>	Réglage de la balance des blancs	✓		✓		58
	Digital Effect <Effet Digital>	Choix des effets spéciaux numériques	✓				64, 65
	Macro	Mode Télé Macro	✓		✓		45, 46
	DIS	Sélection du stabilisateur d'image numérique	✓				60, 61
	Digital Zoom <Zoom Num.>	Sélection du zoom numérique	✓				66
Tape <Cassette>	Photo Search <Rech. Photo>	Recherche d'images enregistrées sur une cassette			✓		67
	Photo Copy <Copie Photo>	Copie d'images liguées d'une cassette vers la carte mémoire			✓		105
	Audio Select <Sélect. Audio>	Sélection du canal de lecture audio			✓		77
Record <Enregistreur>	Mode Rec <Mode Enr>	Sélection de la vitesse d'enregistrement	✓	✓ (1)			53
	Mode Audio <Mode Audio>	Sélection de la qualité du son de l'enregistrement	✓	✓			54
	Wind Cut <Coupe Vent>	Réduction du bruit du vent	✓	✓			55
	AV In/Out <Entr/Sor AV> (1)	Choix de l'entrée/sortie AV			✓		75
Memory <Mémoire> (1)	Memory Type <Type Mémoire> (2)	Sélection du type de mémoire			✓	✓	89
	Photo Quality <Qualité Photo>	Sélection de la qualité d'image			✓	✓	90, 91
	M.Play Select <Sélect. Mémoire>	Sélection du support (Photo, Movie <Film>) de lecture/Deleting Files				✓	102, 103
	Delete <Supprimer>	Suppression de fichiers				✓	98, 99
	Delete All <Tout Supprimer>	Suppression de tous les fichiers				✓	98
	Protect <Protéger>	Prévention des suppressions accidentelles				✓	96, 97
	Print Mark <Voyant D'ap.>	Impression d'images enregistrées sur une carte mémoire				✓	107, 108
	Copy To <Copier vers> (1)	Copie d'une image de la carte mémoire vers la mémoire int.				✓	106
	Format <Formater>	Formatage de la carte mémoire				✓	100
	File No. <Numéro Fichier>	Options de désignation des fichiers				✓	92

(1) : VP-D453(i)/D454(i)/D455(i) uniquement

(2) : VP-D451i/D453i/D454i/D455i uniquement

(3) : VP-D454(i)/D455(i) uniquement

Registrazione avanzata

Uso delle varie funzioni

Impostazione delle voci di menu

Menu principale	Sottomenu	Funzioni	Modalità disponibili				Pagina
			Camera	Player	M Cam (1)	M Player (2)	
Camera <Camera>	Program AE <Ae Programm.>	Selezione della funzione Program AE	✓				62, 63
	White Balance <Bilan. Bianco>	Impostazione della funzione di bilanciamento del bianco	✓			✓	58
	Digital Effect <Effetti Digitali>	Impostazione degli effetti speciali digitali	✓				64, 65
	Macro	Uso di Tele Macro	✓			✓	45, 46
	DIS	Selezione della stabilizzatore dell'immagine digitale	✓				60, 61
	Digital Zoom <Zoom Digitale>	Selezione dello zoom digitale	✓				66
Tape <Nastro>	Photo Search <Ricerca Foto>	Ricerca delle immagini registrate sulla cassetta				✓	67
	Photo Copy <Copia Foto>	Copia delle immagini ligué da una cassetta alla scheda di memoria				✓	105
	Audio Select <Selezione Audio>	Selezione del canale di riproduzione dell'audio				✓	77
Record <Registra>	Rec Mode <Modo Reg.>	Selezione della velocità di registrazione	✓	✓ (1)			53
	Audio Mode <Modo Audio>	Selezione della qualità audio di registrazione	✓	✓			54
	Wind Cut <Tagli. Vento>	Riduzione dei disturbi dovuti al vento	✓	✓			55
	AV In/Out (1)	Selezione dell'ingresso/uscita AV				✓	75
Memory <Memoria> (1)	Memory Type <Tipo Memoria> (2)	Selezione del tipo di memoria			✓	✓	89
	Photo Quality <Qualità Foto>	Selezione della qualità dell'immagine			✓	✓	90, 91
	M.Play Select <Selez. M.Play>	Selezione del supporto di memorizzazione (Photo <Foto>, Movie <Filmato>) da riprodurre				✓	102, 103
	Delete <Elimina>	Cancellazione di file				✓	98, 99
	Delete All <Cancella Tutto>	Cancellazione di tutti i file				✓	98
	Protect <Protezione>	Protezione da cancellazioni accidentali				✓	96, 97
Memory <Memoria> (1)	Print Mark <Stampa Simb.>	Stampa di immagini registrate sulla scheda di memoria				✓	107, 108
	Copy To <Copia suc> (1)	Copia di immagini dalla scheda di memoria alla memoria interna.				✓	106
	Format <Formatta>	Formattazione della scheda di memoria				✓	100
	File No. <N. File>	Opzioni di denominazione dei file				✓	92

(1) : solo VP-D453(i)/D454(i)/D455(i)

(2) : solo VP-D451i/D453i/D454i/D455i

(3) : solo VP-D454(i)/D455(i)

Enregistrement avancé

Menu principal	Menu secondaire	Fonctions	Mode disponible				Page
			Camera	Player	M-Cam ①	M-Player ①	
Display <Affichage>	LCD Bright <Lum. LCD>	Réglage de la luminosité de l'écran ACL	✓	✓	✓	✓	32
	LCD Colour <Couleur LCD>	Réglage des couleurs de l'écran ACL	✓	✓	✓	✓	32
	Date/Time <Date/Heure>	Réglage de la date et de l'heure	✓	✓	✓	✓	33
	TV Display <Affichage TV>	Activation/Désactivation de l'affichage des menus sur écran de télévision	✓	✓	✓	✓	34
System <Système>	Clock Set <Param. Horloge>	Réglage de l'heure	✓	✓	✓	✓	27
	Remote ① <Télécommande>	Utilisation de la télécommande	✓	✓	✓	✓	28
	Beep Sound <Sign Sonore>	Réglage du signal sonore	✓	✓	✓	✓	29
	Shutter Sound <Son Obturateur> ①	Réglage du bruit de l'obturateur	✓	✓			30
	USB Version <version USB> ①	Choix de la version du transfert USB			✓	✓	82
	USB Connect <Connexion USB> ①	Activation du transfert USB				✓	81
	Language	Choix de la langue d'affichage à l'écran	✓	✓	✓	✓	26
	Demonstration <Démonstration>	Démonstration	✓				31

①: VP-D453(i)/D454(i)/D455(i) uniquement

Registrazione avanzata

Menu principale	Sottomenu	Funzioni	Modalità disponibili				Pagina
			Camera	Player	M-Cam ①	M-Player ①	
Display	LLCD Bright <Lumin. LCD>	Regolazione della luminosità del display LCD	✓	✓	✓	✓	32
	LCD Colour <Colore LCD>	Regolazione del colore del display LCD	✓	✓	✓	✓	32
	Date/Time <Data/Or>	Impostazione dell'ora e della data correnti	✓	✓	✓	✓	33
	TV Display <TV Display>	Attivazione/disattivazione del display OSD sullo schermo del televisore	✓	✓	✓	✓	34
System <Sistema>	Clock Set <Imp. Orologio>	Impostazione dell'ora	✓	✓	✓	✓	27
	Remote <Telecomando> ①	Uso del telecomando	✓	✓	✓	✓	28
	Beep Sound <Suono Bip>	Impostazione del segnale acustico	✓	✓	✓	✓	29
	Shutter Sound <Suono Otto> ①	Impostare del segnale acustico dello scatto			✓	✓	30
	USB Version <Versione USB> ①	Impostazione della versione USB			✓	✓	82
	USB Connect <USB Connessione> ①	Impostazione dell'USB				✓	81
	Language	Selezione della lingua del display OSD	✓	✓	✓	✓	26
	Demonstration <Dimostrazione>	Demonstration (Dimostrazione)	✓				31

①: solo VP-D453(i)/D454(i)/D455(i)

Enregistrement avancé

Disponibilité des fonctions dans chaque mode

Mode requis		Fonctions numériques				Effets spéciaux numériques			
Mode de fonctionnement	DIS	Digital Zoom <Zoom Num.>	PHOTO (TAPE <Cassette>)	Color Nite	16:9 Wide <16:9>	Emboss2 <Relief2>, Paste2 <Paste2>, Mirror <Miroir>, Mosaic <Mosaïque>	Autres effets spéciaux numériques		
DIS		X		☆	X	X	X		O
Digital Zoom <Zoom Num.>	△		☆	☆	☆	☆	☆		O
PHOTO (TAPE <Cassette>)	X	X		X	X	X	X		X
Color Nite	△	X	X		X	X	X		O
Digital Effect <Effet Digital>	16:9 Wide <16:9>	△	X	X	△				
	Emboss2 <Relief2>, Paste2 <Paste2>, Mirror <Miroir>, Mosaic <Mosaïque>	△	X	O	△				
	Autres effets spéciaux numériques	O	O	O	O				

O : Le mode requis et le mode de fonctionnement sont compatibles.

X : Vous ne pouvez pas modifier le mode requis.

△ : Le mode de fonctionnement est désactivé et le mode requis activé.

☆ : Le mode de fonctionnement est désactivé et le mode requis activé (les données du mode de fonctionnement sont sauvegardées).

[Remarque]

Lorsque vous sélectionnez un élément qui ne peut être modifié, un message d'erreur apparaît.

REINITIALISATION

- ※ Lorsque vous appuyez sur le bouton RESET, les réglages du MENU sont annulés au profit des réglages par défaut.
- ※ Appuyez sur le bouton RESET à l'aide d'un objet pointu (un petit tournevis par exemple).

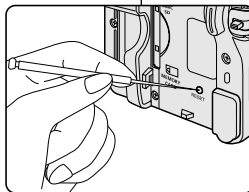

RESET <REIMPOSTA>

- ※ Premendo il pulsante RESET, vengono ripristinate le impostazioni predefinite del MENU.
- ※ Per premere il pulsante RESET, utilizzare un oggetto appuntito, come ad esempio un piccolo cacciavite.

Registrazione avanzata

Disponibilità delle funzioni in ogni modalità

Modo pedifo		Funções digitais				Efeitos digitais <Efeitos digitais>			
Modo de funcionamento	DIS	Digital Zoom <Zoom Digital>	PHOTO (TAPE <Nastro>)	Color Nite	16:9 Wide	Emboss2 <Reliev2>, Paste2 <Paste2>, Mirror <Specchio>, Mosaic <Mosaico>	Altri effetti digitali		
DIS		X		☆	X	X	X		O
Digital Zoom <Zoom Digital>	△			☆	☆	☆	☆		O
PHOTO (TAPE <Nastro>)	X	X		X	X	X	X		X
Color Nite	△	X	X		X	X	X		O
Efeitos digitais <Efeitos digitais>	16:9 Wide	△	X	X	△				
	Emboss2 <Reliev2>, Paste2 <Paste2>, Mirror <Specchio>, Mosaic <Mosaico>	△	X	O	△				
	Altri effetti digitali	O	O	O	O				

O : La modalità richiesta può essere utilizzata con questa modalità operativa.

X : Non è possibile modificare la modalità richiesta.

△ : La modalità operativa verrà disattivata e sarà possibile utilizzare la modalità richiesta.

☆ : La modalità operativa verrà disattivata e sarà possibile utilizzare la modalità richiesta (i dati della modalità operativa verranno salvati).

[Nota]

Se si seleziona una voce che non può essere modificata, verrà visualizzato un messaggio di errore.

Mode Enregistrement

- ※ Le mode Record est utilisable en modes Camera <Caméra> et mode Player <Lecteur> (VP-D451i/D453i/D454i/D455i uniquement).
- ※ Ce caméscope enregistre et lit en modes SP (vitesse normale) et LP (vitesse lente).
 - SP (vitesse normale) : ce mode permet de bénéficier d'une durée d'enregistrement de 60 minutes avec une cassette de type DVM60.
 - LP (vitesse lente) : ce mode permet de bénéficier d'une durée d'enregistrement de 90 minutes avec une cassette de type DVM60.

1. Placez l'interrupteur **Power** sur **CAMERA** ou **PLAYER**. ④
2. Placez l'interrupteur **Mode** sur **TAPE**. (VP-D453(i)/D454(i)/D455(i) uniquement)
3. Appuyez sur le bouton **MENU**.
 - La liste des menus apparaît.
4. Déplacez le bouton **Menu selector** vers la gauche ou vers la droite pour sélectionner **Record <Enregistrement>** puis appuyez sur **Menu selector**.
5. Déplacez le bouton **Menu selector** vers la droite ou vers la gauche pour sélectionner **Rec Mode <Mode Enr>** puis appuyez sur **Menu selector**.
6. Déplacez le bouton **Menu selector** vers la droite ou vers la gauche pour sélectionner le mode d'enregistrement souhaité (**SP** ou **LP**) puis appuyez sur **Menu selector**.
 - L'icône correspondante s'affiche.

[Remarques]

- Nous vous recommandons d'utiliser votre caméscope pour la lecture des cassettes que vous aurez enregistrées avec lui. La lecture d'une cassette enregistrée sur d'autres appareils peut entraîner une déformation de l'image, celle-ci apparaissant sous forme de mosaïque.
- Lorsque vous enregistrez une cassette à la fois en modes SP et LP ou uniquement en mode LP, il se peut que l'image soit déformée à la lecture ou que le code temps n'apparaisse pas correctement entre les scènes.
- Enregistrez en mode SP pour obtenir la meilleure qualité d'image et de son.

Selezione della modalità Record (Registrazione)

- ※ La funzione Record Mode può essere utilizzata nelle modalità Camera e Player. (solo VP-D451i/D453i/D454i/D455i)
- ※ Per la registrazione e la riproduzione, sono disponibili due modalità: SP (riproduzione standard) e LP (riproduzione Long Play).
 - SP (riproduzione standard): Questa modalità consente di effettuare 60 minuti di registrazione con una cassetta DVM60.
 - LP (riproduzione Long Play): Questa modalità consente di effettuare 90 minuti di registrazione con una cassetta DVM60.

1. Impostare l'interruttore di alimentazione su **CAMERA** o **PLAYER**.
2. Impostare il selettore di modalità su **TAPE**. (solo VP-D453(i)/D454(i)/D455(i))
3. Premere il tasto **MENU**.
 - Verrà visualizzato l'elenco del menu.
4. Spostare il **Menu selector** verso sinistra o destra per selezionare **Record <Registra>**, quindi premere il **Menu selector**.
5. Spostare il **Menu selector** verso sinistra o destra per selezionare **Rec Mode <Modo Reg.>**, quindi premere il **Menu selector**.
6. Spostare il **Menu selector** verso sinistra o destra per selezionare la modalità desiderata (**SP** o **LP**) quindi premere il **Menu selector**.
7. Per uscire, premere il tasto **MENU**.
 - Verrà visualizzata l'icona selezionata.

[Notas]

- Per riprodurre le cassette registrate, si consiglia di utilizzare la videocamera. L'uso di altre apparecchiature potrebbe produrre un'immagine distorta con una struttura a mosaico.
- Quando si registra una cassetta in modalità SP e LP oppure solo in modalità LP, l'immagine potrebbe risultare distorta oppure il codice orario tra le diverse scene potrebbe non essere scritto correttamente.
- Utilizzare la modalità SP per ottenere immagini e audio di migliore qualità.

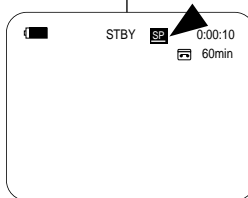
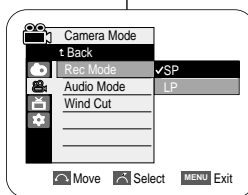
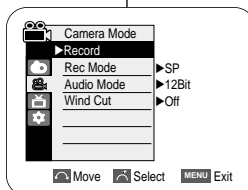

Enregistrement avancé

Mode Audio

- ❖ Le mode Audio peut être activé en mode Camera <Caméra> comme en mode Player <Lecteur>.
- ❖ Ce caméscope enregistre les sons sous deux formats (12Bit, 16Bit).
 - 12Bit : vous pouvez enregistrer deux pistes 12 Bits en son stéréo.
Le son stéréo original peut être enregistré sur la piste principale (Sound1 <Son 1>).
Le son stéréo complémentaire peut être post-sonorisé sur la piste secondaire (Sound2 <Son 2>).
 - 16Bit : vous pouvez enregistrer un son stéréo de haute définition grâce au mode d'enregistrement 16 Bits.
La post-sonorisation n'est pas possible lorsque vous utilisez ce mode.

1. Placez l'interrupteur **Power** sur **CAMERA** ou **PLAYER**.
2. Placez l'interrupteur **Mode** sur **TAPE**.
(VP-D453(i)/D454(i)/D455(i) uniquement)
3. Appuyez sur le bouton **MENU**.
 - La liste des menus apparaît.
4. Déplacez le bouton **Menu selector** vers la gauche ou vers la droite pour sélectionner **Record** <Enregistrement> puis appuyez sur **Menu selector**.
5. Déplacez le bouton **Menu selector** vers la droite ou vers la gauche pour sélectionner **Audio Mode** <Mode Audio> puis appuyez sur **Menu selector**.
6. Déplacez le bouton **Menu selector** vers la droite ou vers la gauche pour sélectionner le mode audio souhaité (**12Bit** ou **16Bit**) puis appuyez sur **Menu selector**.
7. Pour quitter le menu, appuyez sur le bouton **MENU**.

[Remarque]

Lorsque le mode 12Bit est sélectionné, le témoin 12Bit ne s'affiche pas à l'écran.

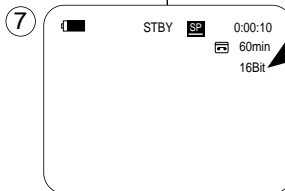
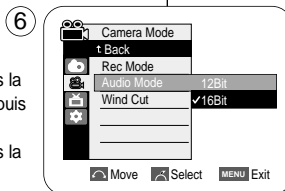
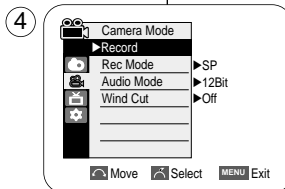

Registrazione avanzata

Selezione della modalità Audio

- ❖ La funzione Audio Mode <Mode Audio> può essere utilizzata in modalità Camera e Player.
- ❖ La videocamera consente di registrare l'audio a 12Bit o 16 Bit.
 - 12 Bit: È possibile effettuare la registrazione con due tracce audio stereofoniche a 12 Bit. L'audio stereofonico originale viene registrato sulla traccia principale (Sound1). L'audio stereofonico aggiuntivo può essere aggiunto alla traccia secondaria (Sound2).
 - 16 Bit: La modalità a 16 Bit consente di registrare una traccia audio stereofonica di alta qualità.
Con questa modalità, non è possibile effettuare il doppiaggio dell'audio.

1. Impostare l'interruttore di alimentazione su **CAMERA** o **PLAYER**.
2. Impostare il selettore di modalità su **TAPE**.
(solo VP-D453(i)/D454(i)/D455(i))
3. Premere il tasto **MENU**.
 - Verrà visualizzato l'elenco del menu.
4. Spostare il **Menu selector** verso sinistra o destra per selezionare **Record** <Registra>, quindi premere il **Menu selector**.
5. Spostare il **Menu selector** verso sinistra o destra per selezionare **Audio Mode** <Modo Audio>, quindi premere il **Menu selector**.
6. Spostare il **Menu selector** verso sinistra o destra per selezionare la modalità desiderata (**12Bit** o **16Bit**) quindi premere il **Menu selector**.
7. Per uscire, premere il tasto **MENU**.

[Nota]

Qualora si seleziona la funzione 12Bit, sul display non compare alcuna indicazione.

Enregistrement avancé

Fonction Suppression du bruit du vent (Wind Cut)

- ❖ La fonction Wind Cut <Coupe Vent> peut être activée en mode Camera <Caméra> comme en mode Player <Lecteur> (post-sonorisation). Utilisez la fonction Wind Cut <Coupe Vent> lorsque vous enregistrez dans des endroits exposés au vent (plage, par exemple) ou près de bâtiments.
- ❖ La fonction Wind Cut <Coupe Vent> diminue le bruit du vent ou d'autres bruits pendant l'enregistrement.
 - Lorsque la fonction Suppression du bruit du vent est activée, certains bruits très faibles sont éliminés en même temps que le bruit du vent.

1. Placez l'interrupteur **Power** sur **CAMERA** ou **PLAYER**.
2. Placez l'interrupteur **Mode** sur **TAPE**.
(VP-D453(i)/D454(i)/D455(i) uniquement)
3. Appuyez sur le bouton **MENU**.
 - La liste des menus apparaît.
4. Déplacez le bouton **Menu selector** vers la gauche ou vers la droite pour sélectionner **Record <Enregistrement>** puis appuyez sur **Menu selector**.
5. Déplacez le bouton **Menu selector** vers la droite ou vers la gauche pour sélectionner **Wind Cut <Coupe Vent>** puis appuyez sur **Menu selector**.
6. Pour activer la fonction Wind Cut <Coupe Vent>, déplacez le bouton **Menu selector** vers la droite ou la gauche pour sélectionner **On <Marche>**. Appuyez ensuite sur **Menu selector**.
7. Pour quitter le menu, appuyez sur le bouton **MENU**.
 - L'icône de suppression du bruit du vent ([F]) s'affiche.

[Remarque]

Assurez-vous que la fonction Wind Cut <Coupe Vent> est désactivée lorsque vous souhaitez que le microphone soit le plus sensible possible.

4

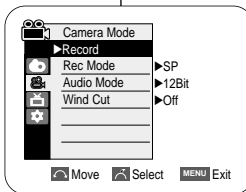

6

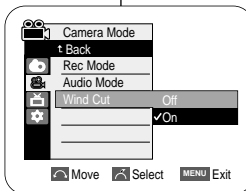

7

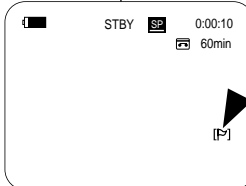

Registrazione avanzata

Eliminazione dei disturbi dovuti al vento (Wind Cut)

- ❖ La funzione Wind Cut <Tagl. Vento> può essere utilizzata in modalità Camera e Player <doppiaggio audio>. Utilizzare la funzione Wind Cut <Tagl. Vento> per effettuare riprese in luoghi ventosi, come ad esempio su spiagge o in prossimità di edifici.
- ❖ Durante la registrazione, questa funzione riduce al minimo i disturbi dovuti al vento o gli altri rumori.
 - Quando questa funzione è attivata, alcuni suoni di sottofondo vengono eliminati insieme ai disturbi dovuti al vento.

1. Impostare l'interruttore di alimentazione su **CAMERA** o **PLAYER**.
2. Impostare il selettore di modalità su **TAPE**.
(solo VP-D453(i)/D454(i)/D455(i))
3. Premere il tasto **MENU**.
 - Verrà visualizzato l'elenco del menu.
4. Spostare il **Menu selector** verso sinistra o destra per selezionare **Record <Registra>**, quindi premere il **Menu selector**.
5. Spostare il **Menu selector** verso sinistra o destra per selezionare **Wind Cut <Tagl. Vento>**, quindi premere il **Menu selector**.
6. Per attivare la funzione Wind Cut <Tagl. Vento>, spostare il **Menu selector** verso sinistra o verso destra su **On**, quindi premere il **Menu selector**.
7. Per uscire, premere il tasto **MENU**.
 - Verrà visualizzata l'icona Wind Cut ([F]).

[Nota]

Per aumentare al massimo la sensibilità del microfono, è necessario disattivare la questa funzione.

Enregistrement avancé

Régulation de la vitesse de l'obturateur et de l'exposition

- ※ Vous pouvez régler la fonction Shutter Speed <Son Obturateur> en mode Camera uniquement.
 - ※ La fonction Exposure <Exposition> peut être activée en mode Camera comme en mode M.Cam.
 - ※ Le menu rapide sert à accéder aux fonctions du caméscope grâce à une simple manipulation du bouton Menu selector.
1. Placez l'interrupteur **Power** sur **CAMERA**.
 2. Placez l'interrupteur **Mode** sur **TAPE**.
(VP-D453(i)/D454(i)/D455(i) uniquement)
 3. Appuyez sur **Menu selector**.
 4. Déplacez le bouton **Menu selector** vers la droite ou vers la gauche pour sélectionner **Shutter <Obturateur>** ou **Exposure <Exposition>** puis appuyez sur **Menu selector**.
 5. Déplacez le bouton **Menu selector** vers la droite ou vers la gauche pour sélectionner **Manual <Manuel>** puis appuyez sur **Menu selector**.
 6. Déplacez le bouton **Menu selector** vers la droite ou vers la gauche pour sélectionner la vitesse de l'obturateur ou l'exposition désirée puis appuyez sur **Menu selector**.
 - La vitesse de l'obturateur peut être réglée sur 1/50, 1/120, 1/250, 1/500, 1/1000, 1/2000, 1/4000 ou 1/10000.
 - La valeur d'exposition peut être réglée entre 00 et 29.
 7. Pour quitter le menu, appuyez sur le bouton **MENU**.
 - Les réglages sélectionnés s'affichent.

Choix de la vitesse d'obturateur en fonction du type d'enregistrement

- ※ Sports de plein air comme le golf ou le tennis : 1/2000 ou 1/4000
- ※ Trains ou voitures en mouvement ou tout autre véhicule se déplaçant rapidement (wagonnet de montagnes russes, par exemple) : 1/1000, 1/500 ou 1/250
- ※ Sports en salle comme le basketball : 1/120

[Remarques]

- Si vous modifiez manuellement les valeurs Shutter Speed <Son Obturateur> et Exposure <Exposition> lorsque l'option Program AE <Prog. AE> est sélectionnée, les changements manuels sont prioritaires.
- L'image peut paraître moins lisse lorsque la vitesse de l'obturateur est élevée.
- Le caméscope repasse en réglage automatique de la vitesse d'obturateur et de l'exposition lorsque vous revenez au mode EASY.Q.
- En enregistrant avec une vitesse d'obturateur de 1/1000 ou plus, assurez-vous que l'objectif n'est pas en plein soleil.

Registrazione avanzata

Impostazione della velocità di scatto e dell'esposizione

- ※ La funzione Shutter Speed <Velocità di scatto> è disponibile solo in modalità Camera.
- ※ La funzione Exposure <Esposizione> è disponibile nelle modalità Camera e M.Cam.
- ※ Il menu rapido consente di accedere alle funzioni della videocamera utilizzando semplicemente il Menu selector.

1. Impostare l'interruttore di alimentazione su **CAMERA**.
2. Impostare il selettore di modalità su **TAPE**.
(solo VP-D453(i)/D454(i)/D455(i))
3. Premere il **Menu selector**.
4. Spostare il **Menu selector** verso sinistra o destra per selezionare **Shutter <Obturatore>** o **Exposure <Esposizione>** quindi premere il **Menu selector**.
5. Spostare il **Menu selector** verso sinistra o destra per selezionare **Manual**, quindi premere il **Menu selector**.
6. Spostare il **Menu selector** verso sinistra o destra per selezionare la velocità di scatto e l'esposizione desiderate, quindi premere il **Menu selector**.
 - La velocità di scatto può essere impostata su 1/50, 1/120, 1/250, 1/500, 1/1000, 1/2000, 1/4000 o 1/10000.
 - Il valore di esposizione deve essere compreso tra 00 e 29.
7. Per uscire, premere il tasto **MENU**.
 - Verranno visualizzate le impostazioni selezionate.

Velocità di scatto consigliate durante la registrazione

- ※ Sport all'aperto, come ad esempio golf o tennis: 1/2000 o 1/4000
- ※ Auto o treni oppure altri veicoli in rapido movimento, come ad esempio montagne russe: 1/1000, 1/500 o 1/250
- ※ Sport al chiuso, come pallacanestro: 1/120

[Notas]

- Se si modifica manualmente la velocità di scatto e l'esposizione quando è selezionata la funzione Program AE <Ae Programm.>, le modifiche manuali hanno la precedenza.
 - Se si seleziona una velocità di scatto molto alta, l'immagine potrebbe risultare meno nitida.
- Impostando la modalità EASY.Q, verranno ripristinate le impostazioni automatiche di esposizione e velocità di scatto.
 - Se si utilizza una velocità di scatto di 1/1000 o superiore, assicurarsi che il sole non rifletta sull'obiettivo.

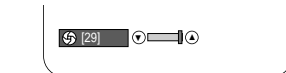
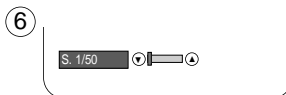
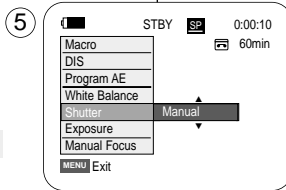
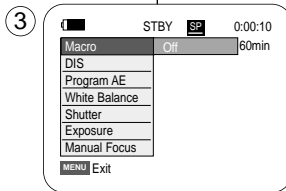

Enregistrement avancé

Fonction Auto Focus/Manual Focus (mise au point automatique/manuelle)

- ❖ La fonction Auto Focus/Manual Focus <Mise au point auto./manuelle> fonctionne en mode Camera comme en mode M.Cam.
- ❖ Il est préférable, dans la plupart des cas, d'utiliser la mise au point automatique car elle vous permet de vous concentrer sur la partie créative de votre enregistrement.
- ❖ La mise au point manuelle peut s'avérer nécessaire dans certains cas où la mise au point automatique est difficile ou peu fiable.
- ❖ La fonction Manual Focus <M.Focus> peut être réglée dans le menu Quick (Rapide).

Mise au point automatique

- ❖ Si vous n'êtes pas familiarisé(e) avec les caméscopes, nous vous conseillons d'utiliser la mise au point automatique.

Mise au point manuelle

- ❖ Dans les situations suivantes, il est possible que vous obteniez de meilleurs résultats en faisant la mise au point manuellement :
 - a. image comportant plusieurs objets, certains proches du caméscope, d'autres plus éloignés ;
 - b. sujet enveloppé par le brouillard ou se détachant sur un fond enneigé ;
 - c. surfaces brillantes ou luisantes comme une carrosserie de voiture ;
 - d. sujet ou objet se déplaçant de manière constante et rapide, tel un sportif ou une foule.

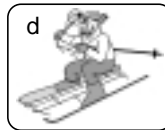
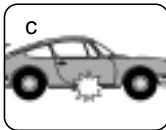
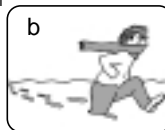

1. Placez l'interrupteur **Power** sur **CAMERA**.
2. Placez l'interrupteur **Mode** sur **TAPE** ou **MEMORY**. (VP-D453(i)/D454(i)/D455(i) uniquement)
3. Appuyez sur **Menu selector**.
4. Déplacez le bouton **Menu selector** vers la droite ou vers la gauche pour sélectionner **Manual Focus <M.Focus>** puis appuyez sur **Menu selector**.
5. Déplacez le bouton **Menu selector** vers la droite ou vers la gauche pour sélectionner **On <Marche>** puis appuyez sur **Menu selector**.
 - Le témoin de mise au point manuelle (MF) clignote.
6. Déplacez le bouton **Menu selector** vers la gauche ou la droite jusqu'à ce que l'objet soit net.

[Remarque]

La mise au point manuelle n'est pas disponible en mode EASY.Q.

Registrazione avanzata

Messa a fuoco automatica e messa a fuoco manuale

- ❖ La funzione Auto Focus/Manual Focus <Messa a fuoco automatica/manuale> è disponibile nelle modalità Camera e M.Cam.
- ❖ Nella maggior parte dei casi è consigliabile utilizzare la messa a fuoco automatica, in quanto permette di concentrarsi sulla parte creativa del lavoro.
- ❖ La messa a fuoco manuale può essere necessaria in determinate condizioni, quando la messa a fuoco automatica è difficile da utilizzare oppure inaffidabile.
- ❖ Per impostare la messa a fuoco manuale, utilizzare il menu rapido.

Messa a fuoco automatica

- ❖ Se si ha poca esperienza nell'uso delle videocamere, si consiglia di utilizzare la messa a fuoco automatica.

Messa a fuoco manuale

- ❖ Nei seguenti casi, l'uso della messa a fuoco manuale produrrà risultati migliori.
 - a. Un'immagine contenente diversi soggetti, alcuni vicini e altri lontani.
 - b. Una persona avvolta dalla nebbia o da una coltre di neve.
 - c. Superfici molto lucide o brillanti come la carrozzeria di una automobile.
 - d. Persone o oggetti in costante o rapido movimento come un atleta durante una gara o una persona nella folla.

1. Impostare l'interruttore di alimentazione su **CAMERA**.
2. Impostare il selettore di modalità su **TAPE** o **MEMORY**. (solo VP-D453(i)/D454(i)/D455(i))
3. Premere il **Menu selector**.
4. Spostare il **Menu selector** verso sinistra o destra per selezionare **Manual Focus <M.Focus>**, quindi premere il **Menu selector**.
5. Spostare il **Menu selector** verso sinistra o destra per selezionare **On**, quindi premere il **Menu selector**.
 - Sul display LCD lampeggia l'indicatore della messa a fuoco manuale (MF).
6. Spostare il **Menu selector** verso destra o verso sinistra fino a quando l'oggetto risulta a fuoco.

[Nota]

La funzione di messa a fuoco manuale non è disponibile in modalità EASY.Q.

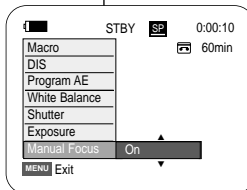

Enregistrement avancé

Réglage de la balance des blancs

- La fonction White Balance <Bal. blancs> peut être activée en mode Camera comme en mode M.Cam.
- La fonction White Balance <Bal. blancs> est une fonction d'enregistrement qui permet de préserver la couleur authentique de l'objet, quelles que soient les conditions d'enregistrement.
- Vous pouvez sélectionner le mode Balance des blancs approprié pour obtenir une couleur d'image de bonne qualité.

- Auto <Auto> (A) : ce mode est généralement utilisé pour contrôler automatiquement la balance des blancs. ④
- Hold <Bloqué> (Ⓜ) : ce mode permet de mémoriser la valeur de la balance des blancs actuelle.
- Indoor <Intérieur> (i) : ce mode permet d'adapter la balance des blancs aux conditions d'enregistrement en intérieur.
 - Sous une lampe halogène ou un éclairage studio/vidéo
 - Présence d'une couleur dominante sur le sujet
 - Gros plan.
- Outdoor <Extérieur> (o) : ce mode permet d'adapter la balance des blancs aux conditions d'enregistrement en extérieur.
 - De jour, notamment pour les gros plans et les cas où le sujet est d'une couleur dominante. ⑥

- Placez l'interrupteur **Power** sur **CAMERA**.
- Placez l'interrupteur **Mode** sur **TAPE** ou **MEMORY**. (VP-D453(i)/D454(i)/D455(i) uniquement)
- Appuyez sur le bouton **MENU**.

- La liste des menus apparaît.
- Déplacez le bouton **Menu selector** vers la gauche ou vers la droite pour sélectionner **Camera <Caméra>** puis appuyez sur **Menu selector**. ⑦
 - Déplacez le bouton **Menu selector** vers la droite ou vers la gauche pour sélectionner **White Balance <Bal. blancs>** puis appuyez sur **Menu selector**.
 - Déplacez le bouton **Menu selector** vers la droite ou vers la gauche pour sélectionner le mode souhaité (**Auto**, **Hold <Bloqué>**, **Indoor <Intérieur>** ou **Outdoor <Extérieur>**) puis appuyez sur **Menu selector**.

- Pour quitter le menu, appuyez sur le bouton **MENU**.

- L'icône sélectionnée s'affiche.
- Aucune icône ne s'affiche lorsque le mode Auto est sélectionné.

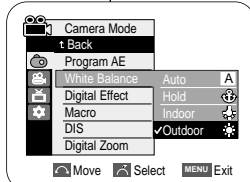
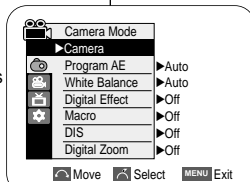

Registrazione avanzata

Impostazione del bilanciamento del bianco

- La funzione White Balance <Bilanc. Bianco> è disponibile nelle modalità Camera e M.Cam.
- È una funzione che consente di mantenere un colore dell'immagine uniforme in qualsiasi condizione di ripresa.
- Selezionando la modalità di bilanciamento del bianco appropriata, è possibile ottenere immagini con colori di alta qualità.

- Auto <Auto> (A): Questa modalità si utilizza in genere per controllare automaticamente il bilanciamento del bianco.
- Hold <Mantieni> (Ⓜ): Fissa il valore di bilanciamento del bianco attualmente selezionato.
- Indoor <Interni> (i): Imposta il bilanciamento del bianco per ambienti interni.
 - Con illuminazione alogena o da studio/video
 - Il soggetto è uno dei colori dominanti
 - Primi piani
- Outdoor <Esterni> (o): Imposta il bilanciamento del bianco per ambienti esterni.
 - Di giorno, soprattutto per primi piani e quando il soggetto è uno dei colori dominanti.

- Impostare l'interruttore di alimentazione su **CAMERA**.
- Impostare il selettore di modalità su **TAPE** o **MEMORY**. (solo VP-D453(i)/D454(i)/D455(i))
- Premere il tasto **MENU**.
 - Verrà visualizzato l'elenco del menu.
- Spostare il **Menu selector** verso sinistra o destra per selezionare **Camera <Fotocam.>** quindi premere il **Menu selector**.
- Spostare il **Menu selector** verso sinistra o destra per selezionare **White Balance <Bilan. Bianco>**, quindi premere il **Menu selector**.
- Spostare il **Menu selector** verso sinistra o destra per selezionare la modalità desiderata (**Auto**, **Hold <Mantieni>**, **Indoor <Interni>** o **Outdoor <Esterni>**) quindi premere il **Menu selector**.
- Per uscire, premere il tasto **MENU**.
 - Verrà visualizzata l'icona selezionata.
 - Se è selezionata la modalità Automatico, non verrà visualizzata alcuna icona.

Enregistrement avancé

Menu rapide : White Balance (Balance des blancs)

- Le menu rapide sert à accéder aux fonctions de votre caméscope grâce à une simple manipulation du bouton Menu selector.
- Le menu rapide offre une plus grande facilité d'accès aux menus fréquemment utilisés sans avoir à se servir du bouton MENU.

- Appuyez sur **Menu selector**.
- Déplacez le bouton **Menu selector** vers la droite ou vers la gauche pour sélectionner **White Balance <Bal. blancs>** puis appuyez sur **Menu selector**.
- Déplacez le bouton **Menu selector** vers la droite ou vers la gauche pour sélectionner le mode souhaité (**Auto, Hold <Bloqué>, Indoor <Intérieur>** ou **Outdoor <Extérieur>**) puis appuyez sur **Menu selector**.
- Pour quitter le menu, appuyez sur le bouton **MENU**.

[Remarques]

- La fonction White Balance <Bal. blancs> ne peut pas être activée en mode EASY.Q.
- Désactivez si nécessaire la fonction Digital Zoom <Zoom Num.> pour obtenir une meilleure balance des blancs.
- Modifiez le réglage de la balance des blancs si les conditions d'éclairage changent.
- Lors d'un enregistrement en extérieur dans des conditions normales, le basculement vers le mode Auto peut permettre d'obtenir de meilleurs résultats.

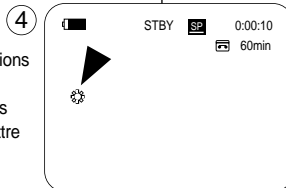
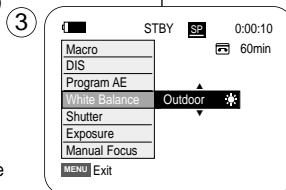
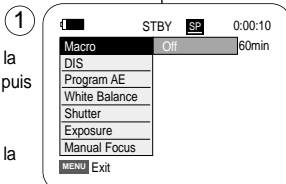

Registrazione avanzata

Use del menu rapido: White Balance (Bilanciamento del bianco)

- Il menu rapido consente di accedere alle funzioni della videocamera utilizzando semplicemente il Menu selector.
- In questo modo, è possibile accedere con rapidità ai menu di uso più frequente senza utilizzare il tasto MENU.

- Premere il **Menu selector**.
- Spostare il **Menu selector** verso sinistra o destra per selezionare **White Balance <Bilan. Bianco>**, quindi premere il **Menu selector**.
- Spostare il **Menu selector** verso sinistra o destra per selezionare la modalità desiderata (**Auto, Hold <Bloqué>, Indoor <Interni>** o **Outdoor <Esterni>**) quindi premere il **Menu selector**.
- Per uscire, premere il tasto **MENU**.

[Notas]

- Questa funzione non può essere utilizzata neanche in modalità EASY.Q.
- Per impostare in modo più accurato la funzione di White Balance <Bilanciamento del bianco>, disattivare lo Digital Zoom <Zoom Digitale>.
- Se le condizioni di illuminazione cambiano, è necessario reimpostare il bilanciamento del bianco.
- Durante le normali riprese esterne, è possibile ottenere risultati migliori impostando la funzione su Auto.

Enregistrement avancé

Réglage du stabilisateur d'image numérique (DIS)

- ※ Le stabilisateur d'image numérique DIS ne fonctionne qu'en mode Camera.
- ※ Le DIS permet de compenser, dans des limites raisonnables, les tremblements ou les mouvements de vos mains lorsque vous tenez le caméscope.
- ※ Il permet d'obtenir des images plus stables lors d'un :
 - enregistrement à l'aide du zoom (inférieur à 10x. La fonction Stabilisateur d'image numérique n'est pas disponible en mode Digital Zoom <Zoom numérique>).
 - enregistrement d'un petit objet en gros plan.
 - enregistrement tout en marchant.
 - enregistrement par la fenêtre d'un véhicule.

1. Placez l'interrupteur **Power** sur **CAMERA**.
2. Placez l'interrupteur **Mode** sur **TAPE**.
(VP-D453(i)/D454(i)/D455(i) uniquement)
3. Appuyez sur le bouton **MENU**.
4. Déplacez le bouton **Menu selector** vers la gauche ou vers la droite pour sélectionner **Camera <Caméra>** puis appuyez sur **Menu selector**.
5. Déplacez le bouton **Menu selector** vers la gauche ou vers la droite pour sélectionner **DIS** puis appuyez sur **Menu selector**.
6. Pour activer le DIS, déplacez le bouton **Menu selector** vers la droite ou la gauche pour sélectionner **On <Marche>**. Appuyez ensuite sur **Menu selector**.
 - Si vous ne souhaitez pas utiliser le DIS, sélectionnez **Off <Arrêt>** dans le menu correspondant.
7. Pour quitter le menu, appuyez sur le bouton **MENU**.
 - L'icône Stabilisateur d'image numérique () s'affiche.

[Remarques]

- Les modes Digital Zoom <Zoom Num.>, Color Nite, 16:9 Wide <16:9>, Emboss2 <Relief2>, Pastel2, Mirror <Miroir> et Mosaic <Mosaïque> ne sont pas disponibles en mode DIS.
- Si vous appuyez sur le bouton PHOTO lorsque la fonction DIS est active, cette dernière se désactive brièvement avant d'être réactivée automatiquement une fois la photo prise.

Registrazione avanzata

Impostazione dello stabilizzatore digitale delle immagini (DIS)

- ※ La funzione DIS è disponibile solo in modalità Camera.
- ※ DIS (Digital Image Stabilizer) è una funzione che compensa i tremolii o movimenti involontari della mano mentre si regge la videocamera, entro limiti ragionevoli.
- ※ Consente di ottenere immagini più stabili quando:
 - Si utilizza lo zoom. (Meno di 10x. Lo stabilizzatore digitale dell'immagine non è disponibile nella modalità Digital Zoom <Zoom digitale>).
 - Si riprendono piccoli oggetti in primo piano.
 - Si effettua la ripresa camminando.
 - Si effettua la ripresa attraverso il finestrino di un veicolo.

1. Impostare l'interruttore di alimentazione su **CAMERA**.
2. Impostare il selettore di modalità su **TAPE**.
(solo VP-D453(i)/D454(i)/D455(i))
3. Premere il tasto **MENU**.
4. Spostare il **Menu selector** verso sinistra o destra per selezionare **Camera <Fotocam.>** quindi premere il **Menu selector**.
5. Spostare il **Menu selector** verso sinistra o destra per selezionare **DIS**, quindi premere il **Menu selector**.
6. Per attivare la funzione DIS, spostare il **Menu selector** verso sinistra o verso destra su **On**, quindi premere il **Menu selector**.
 - Per disattivare la funzione, impostare il menu DIS su **Off**.
7. Per uscire, premere il tasto **MENU**.
 - Verrà visualizzata l'icona DIS ().

[Notes]

- Le funzioni Digital Zoom <Zoom Digitale>, Color Nite, 16:9 Wide, Emboss2 <Rilievo2>, Pastel2 <Pastello2>, Mirror <Specchio> o Mosaic <Mosaico> non sono disponibili in modalità DIS.
- Premendo il tasto PHOTO con la funzione DIS attiva, la funzione viene disattivata durante la ripresa dell'immagine per poi essere attivata nuovamente al termine.

4

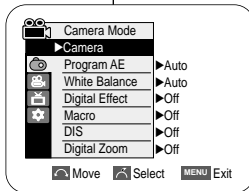

6

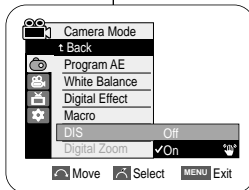

7

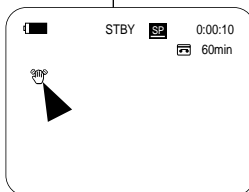

Enregistrement avancé

Menu rapide : Stabilisateur d'image numérique (DIS)

- Le menu rapide sert à accéder aux fonctions de votre caméscope grâce à une simple manipulation du bouton Menu selector.
- Le menu rapide offre une plus grande facilité d'accès aux menus fréquemment utilisés sans avoir à se servir du bouton MENU.

- Appuyez sur **Menu selector**.
- Déplacez le bouton **Menu selector** vers la gauche ou vers la droite pour sélectionner **DIS**, puis appuyez sur **Menu selector**.
- Déplacez le bouton **Menu selector** vers la droite ou vers la gauche pour sélectionner **On <Marche>** ou **Off <Arrêt>** puis appuyez sur **Menu selector**.
- Pour quitter le menu, appuyez sur le bouton **MENU**.

[Remarques]

- Il est recommandé de désactiver le DIS lorsque vous utilisez un trépied.
- Si vous utilisez le DIS, la qualité de l'image peut s'en trouver altérée.
- En mode EASY.Q, le DIS est automatiquement réglé sur On.

①

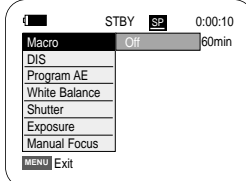

②

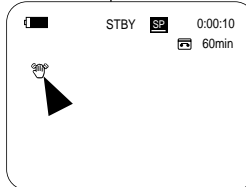
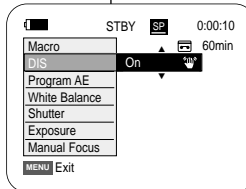

Registrazione avanzata

Use del menu rapido: Stabilizzatore digitale delle immagini (DIS)

- Il menu rapido consente di accedere alle funzioni della videocamera utilizzando semplicemente il Menu selector.
- In questo modo, è possibile accedere con rapidità ai menu di uso più frequente senza utilizzare il tasto MENU.

- Premere il **Menu selector**.
- Spostare il **Menu selector** verso sinistra o destra per selezionare **DIS**, quindi premere il **Menu selector**.
- Spostare il **Menu selector** verso sinistra o destra per selezionare **On** o **Off**, quindi premere il **Menu selector**.
- Per uscire, premere il tasto **MENU**.

[Notas]

- Quando si utilizza un cavalletto, si consiglia di disattivare la funzione DIS.
- Quando si utilizza questa funzione, la qualità dell'immagine potrebbe risultare inferiore.
- In modalità EASY.Q, la funzione DIS viene automaticamente attivata.

Enregistrement avancé

Modes d'exposition automatique programmable (Program AE)

- ❖ La fonction Program AE <Prog. AE> ne peut être activée qu'en mode Caméra.
- ❖ Le mode Program AE <Prog. AE> permet d'ajuster la vitesse et l'ouverture de l'obturateur en fonction des conditions d'enregistrement.
- ❖ Il vous permet de laisser libre cours à vos envies quant à la profondeur de champ.
- **Auto Mode <Mode Auto > (A)**
 - Equilibrage automatique entre le sujet et l'arrière-plan.
 - A utiliser dans des conditions normales.
 - La vitesse de l'obturateur varie automatiquement de 1/50 à 1/250 de seconde en fonction de la scène.
- **Sports Mode <Mode Sports > (S)**
Permet d'enregistrer des personnes ou des objets se déplaçant rapidement.
- **Portrait Mode <Mode Portrait > (P)**
 - Sert à rendre l'arrière-plan du sujet net lorsqu'il est flou.
 - Le mode Portrait est plus efficace en extérieur.
 - La vitesse de l'obturateur varie automatiquement de 1/50 à 1/1000 de seconde.
- **Spotlight Mode <Mode Projecteur > (L)**
Sert à enregistrer correctement lorsque seul le sujet est éclairé, le reste de la scène étant dans l'ombre.
- **Sand/Snow Mode <Mode Sable/Neige > (S)**
Sert à enregistrer des personnes ou des objets plus sombres que l'arrière-plan en raison de la réflexion de la lumière sur le sable ou la neige.
- **High Speed (High Shutter Speed) Mode <Mode Vitesse élevée (Vitesse d'obturateur élevée) > (H)**
Sert à enregistrer des sujets se déplaçant rapidement tels que des joueurs de golf ou de tennis.

[Remarque]

La fonction Program AE <Prog. AE> ne peut pas être activée en mode EASY.Q.

Registrazione avanzata

Modalità di Esposizione automatica programmata (Program AE)

- ❖ La funzione Program AE <Ae programm.> è disponibile solo in modalità Camera.
- ❖ Questa funzione consente di regolare l'apertura e la velocità di scatto in base alle condizioni di registrazione.
- ❖ Inoltre, permette di gestire in modo creativo la profondità di campo.
- **Auto Mode <Modalità Automatico> (A)**
 - Bilanciamento automatico tra il soggetto e lo sfondo.
 - Da utilizzare in condizioni normali.
 - La velocità di scatto varia automaticamente da 1/50 a 1/250, a seconda della scena.
- **Sports Mode <Modalità Sport> (S)**
Per riprendere persone o oggetti in rapido movimento.
- **Portrait Mode <Modalità Ritratto> (P)**
 - Per inquadrare lo sfondo del soggetto quando non è a fuoco.
 - La modalità Portrait è particolarmente efficace per le riprese all'aperto.
 - La velocità di scatto varia automaticamente da 1/50 a 1/1000.
- **Spotlight Mode <Modalità Riflettore> (L)**
Da utilizzare quando è illuminato solo il soggetto e non il resto dell'immagine.
- **Sand/Snow Mode <Modalità Sabbia/neve > (S)**
Da utilizzare quando le persone o gli oggetti sono più scuri rispetto allo sfondo a causa della luce riflessa da sabbia o neve..
- **High Speed (High Shutter Speed) Mode <Modalità Alta velocità (Alta velocità di scatto)> (H)**
Da utilizzare per riprendere soggetti in rapido movimento, come ad esempio i giocatori su un campo da golf o di tennis.

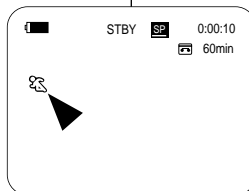
**[Nota]**

La funzione Program AE <Ae Programm.> non può essere utilizzata in modalità EASY.Q.

Réglage de la fonction d'exposition automatique Program AE (Programmable)

- Placez l'interrupteur **Power** sur **CAMERA**.
- Placez l'interrupteur **Mode** sur **TAPE**.
(VP-D453(i)/D454(i)/D455(i) uniquement)
- Appuyez sur le bouton **MENU**.
 - La liste des menus apparaît.
- Déplacez le bouton **Menu selector** vers la gauche ou vers la droite pour sélectionner **Camera <Caméra>** puis appuyez sur **Menu selector**.
- Déplacez le bouton **Menu selector** vers la gauche ou vers la droite pour sélectionner **Program AE <Prog. AE>** puis appuyez sur **Menu selector**.
- Déplacez le bouton **Menu selector** vers la gauche ou vers la droite pour sélectionner l'option **Program AE <Prog. AE>** de votre choix puis appuyez sur **Menu selector**.
- Pour quitter le menu, appuyez sur le bouton **MENU**.
 - L'icône sélectionnée s'affiche.
 - Aucune icône ne s'affiche lorsque le mode Auto est sélectionné.

Menu rapide : Program AE (Exposition automatique Programmable)

- Appuyez sur **Menu selector**.
- Déplacez le bouton **Menu selector** vers la gauche ou vers la droite pour sélectionner **Program AE <Prog. AE>** puis appuyez sur **Menu selector**.
- Déplacez le bouton **Menu selector** vers la gauche ou vers la droite pour sélectionner l'option **Program AE <Prog. AE>** de votre choix puis appuyez sur **Menu selector**.
- Pour quitter le menu, appuyez sur le bouton **MENU**.

Impostazione del Programma AE

- Impostare l'interruttore di alimentazione su **CAMERA**.
- Impostare il selettore di modalità su **TAPE**.
(solo VP-D453(i)/D454(i)/D455(i))
- Premere il tasto **MENU**.
 - Verrà visualizzato l'elenco del menu.
- Spostare il **Menu selector** verso sinistra o destra per selezionare **Camera <Fotocam.>** quindi premere il **Menu selector**.
- Spostare il **Menu selector** verso sinistra o destra per selezionare **Program AE <Ae Programm.>**, quindi premere il **Menu selector**.
- Spostare il **Menu selector** verso sinistra o destra per selezionare **Program AE <Ae Programm.>**, quindi premere il **Menu selector**.
- Per uscire, premere il tasto **MENU**.
 - Verrà visualizzata l'icona selezionata.
 - Se è selezionata la modalità Auto <Automatico>, non verrà visualizzata alcuna icona.

Uso del menu rapido: Program AE (Programma AE)

- Premere il **Menu selector**.
- Spostare il **Menu selector** verso sinistra o destra per selezionare **Program AE <Ae Programm.>**, quindi premere il **Menu selector**.
- Spostare il **Menu selector** verso sinistra o destra per selezionare **Program AE <Ae Programm.>**, quindi premere il **Menu selector**.
- Per uscire, premere il tasto **MENU**.

④

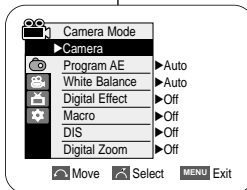

⑥

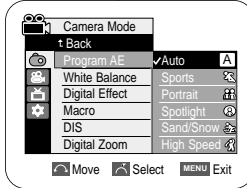

①

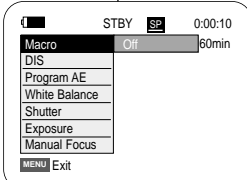

③

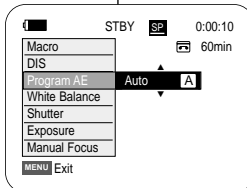

Enregistrement avancé

Effets spéciaux numériques

- ⌘ La fonction Digital Effect <Effet Digital> ne fonctionne qu'en mode Caméra.
- ⌘ La fonction Digital Effects <Effet Digital> vous permet d'apporter une touche personnelle à vos enregistrements.
- ⌘ Sélectionnez l'effet numérique correspondant au type d'image que vous souhaitez enregistrer et à l'effet que vous souhaitez créer.
- ⌘ Il y a 11 modes Digital Effect <Effet Digital>.

1. Art Mode

Ce mode donne aux images un aspect d'ébauche.

2. Mosaic Mode <Mosaïque>

Ce mode découpe les images en mosaïque.

3. Sepia Mode <Sépie>

Ce mode donne aux images une coloration brun-rougeâtre.

4. Negative Mode <Négatif>

Ce mode inverse les couleurs, créant une image en négatif.

5. Mirror Mode <Miroir>

Ce mode scinde l'image en deux par un effet miroir.

6. BLK & WHT Mode <Noir&Blanc>

Ce mode transforme les images couleur en images noir et blanc.

7. Emboss1 Mode <Relief1>

Ce mode crée un effet 3D (relief).

8. Emboss2 Mode <Relief2>

Ce mode crée un effet 3D (relief) sur le contour de l'image.

9. Pastel1 Mode <Pastel1>

Ce mode applique un effet de pastel à l'image.

10. Pastel2 Mode <Pastel2>

Ce mode applique un effet de pastel au contour de l'image.

11. 16:9 Wide Mode <16:9>

Permet d'enregistrer une image qui sera lue sur un écran de télévision au format 16:9.



Registrazione avanzata

Uso degli effetti digitali

- ⌘ La funzione Digital Effect <Effetti digitali> è disponibile solo in modalità Camera.
- ⌘ Gli effetti speciali permettono di dare un tocco creativo alle registrazioni.
- ⌘ Selezionare l'effetto digitale desiderato, in base al tipo di immagine da riprendere e all'effetto che si desidera creare.
- ⌘ Sono disponibili 11 diverse modalità.

1. Art Modalità <Artistico>

Conferisce all'immagine un aspetto grezzo.

2. Mosaic Modalità <Mosaico>

Conferisce all'immagine un effetto a mosaico.

3. Sepia Modalità <Seppia>

Conferisce all'immagine una tonalità rossiccia.

4. Negative Modalità <Negativo>

Inverte i colori, creando un'immagine in negativo.

5. Mirror Modalità <Specchio>

Taglia l'immagine a metà con un effetto a specchio.

6. BLK & WHT Modalità <Bian&Nero>

Converte l'immagine in bianco e nero.

7. Emboss1 Modalità <Rilievo1>

Crea un effetto tridimensionale (tipo incisione).

8. Emboss2 Modalità <Rilievo2>

Crea un effetto tridimensionale (tipo incisione) sull'area esterna dell'immagine.

9. Pastel1 Modalità <Pastello1>

Applica all'immagine una tonalità a pastello tenue.

10. Pastel2 Modalità <Pastello2>

Applica all'immagine una tonalità a pastello tenue sull'area esterna dell'immagine.

11. 16:9 Wide Modalità

Registra l'immagine per la riproduzione su uno schermo televisivo 16:9.

Enregistrement avancé

Choix des effets spéciaux numériques

1. Placez l'interrupteur **Power** sur **CAMERA**.
2. Placez l'interrupteur **Mode** sur **TAPE**.
(VP-D453(i)/D454(i)/D455(i) uniquement)
3. Appuyez sur le bouton **MENU**.
 - La liste des menus apparaît.
4. Déplacez le bouton **Menu selector** vers la gauche ou vers la droite pour sélectionner **Camera <Caméra>** puis appuyez sur **Menu selector**.
5. Déplacez le bouton **Menu selector** vers la droite ou vers la gauche pour sélectionner **Digital Effect <Effet Digital>** puis appuyez sur **Menu selector**.
6. Déplacez le bouton **Menu selector** vers la droite ou vers la gauche pour sélectionner l'effet numérique de votre choix puis appuyez sur **Menu selector**.
7. Pour quitter le menu, appuyez sur le bouton **MENU**.
 - L'affichage bascule vers le mode sélectionné.

[Remarques]

- Les modes Pastel2 <pastel2>, Emboss2 <relief2>, 16:9 Wide <16:9>, Mirror <Miroir> et Mosaic <Mosaïque> ne sont pas disponibles lorsque les fonctions DIS et Color Nite sont activées.
- Le mode Digital Effect <Effet Digital> n'est pas disponible lorsque le mode EASY.Q est activé.
- Lorsque les modes DIS, EASY.Q ou Color Nite sont activés, les modes 16:9 Wide <16:9>, Emboss2 <Relief2>, Pastel2 <Pastel2>, Mirror <Miroir> et Mosaic <Mosaïque> se désactivent.
- La fonction Digital Zoom <Zoom Num.> n'est pas disponible en modes 16:9 Wide <16:9>, Emboss2 <Relief2>, Pastel2 <Pastel2>, Mirror <Miroir> et Mosaic <Mosaïque>.
- Les modes Digital Effects <Effet Digital> autres que 16:9 Wide <16:9>, Emboss2 <Relief2>, Pastel2 <Pastel2>, Mirror <Miroir> et Mosaic <Mosaïque> sont disponibles lorsque vous prenez des photos, le mode DIS étant actif.
- La prise de photos n'est pas disponible en mode 16:9 Wide.

Registrazione avanzata

Selezione degli effetti digitali

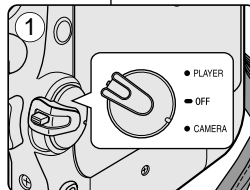

1. Impostare l'interruttore di alimentazione su **CAMERA**.
2. Impostare il selettore di modalità su **TAPE**.
(solo VP-D453(i)/D454(i)/D455(i))
3. Premere il tasto **MENU**.
 - Verrà visualizzato l'elenco del menu.
4. Spostare il **Menu selector** verso sinistra o destra per selezionare **Camera <fotocam>** quindi premere il **Menu selector**.
5. Spostare il **Menu selector** verso sinistra o destra per selezionare **Digital Effect <Effetti digitali>**, quindi premere il **Menu selector**.
6. Spostare il **Menu selector** verso sinistra o destra per selezionare la modalità desiderata, quindi premere il **Menu selector**.
 - La modalità di visualizzazione viene impostata secondo quanto selezionato.
7. Per uscire, premere il tasto **MENU**.
 - La modalità di visualizzazione viene impostata secondo quanto selezionato.

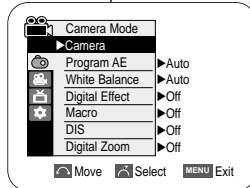

[Notas]

- Le modalità Pastel2 <Pastello2>, Emboss2 <Rilievo2>, 16:9 Wide, Mirror <Specchio> e Mosaic <Mosaico> non sono disponibili durante l'uso delle funzioni DIS, EASY.Q, Color Nite o durante le riprese di una immagine fissa.
- La funzione Digital Effect <Effetti digitali> non è disponibile in modalità EASY.Q.
- Una volta impostate le funzioni DIS, EASY.Q o Color Nite, le funzioni 16:9 Wide, Emboss2 <Rilievo2>, Pastel2 <Pastello2>, Mirror <Specchio> e Mosaic <Mosaico> vengono rilasciate.
- Digital Zoom <Zoom Digitale> non è disponibile nelle modalità 16:9 Wide, Emboss2 <Rilievo2>, Pastel2 <Pastello2>, Mirror <Specchio> e Mosaic <Mosaico>.
- Gli effetti digitali diversi da 16:9 Wide, Emboss2 <Rilievo2>, Pastel2 <Pastello2>, Mirror <Specchio> e Mosaic <Mosaico> sono disponibili durante la ripresa di una immagine fissa se si utilizza la modalità DIS.
- In modalità 16:9 Wide non è possibile eseguire la ripresa di una immagine fissa.

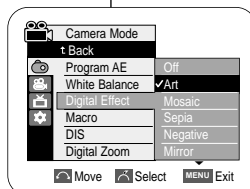

Enregistrement avancé

Zoom avant et arrière à l'aide du zoom numérique

⚡ Le zoom ne fonctionne qu'en mode Camera.

Activation du zoom numérique

- ⚡ Le zoom numérique permet de grossir au-delà de 10x, et même jusqu'à 900x lorsqu'il est combiné avec le zoom optique.
- ⚡ La qualité de l'image peut s'altérer selon le coefficient de zoom appliqué au sujet.

1. Placez l'interrupteur **Power** sur **CAMERA**.
2. Placez l'interrupteur **Mode** sur **TAPE**.
(VP-D453(i)/D454(i)/D455(i) uniquement)
3. Appuyez sur le bouton **MENU**.
 - La liste des menus apparaît.
4. Déplacez le bouton **Menu selector** vers la gauche ou vers la droite pour sélectionner **Camera <Caméra>** puis appuyez sur **Menu selector**.
5. Déplacez le bouton **Menu selector** vers la droite ou vers la gauche pour sélectionner **Digital Zoom <Zoom Num.>** puis appuyez sur **Menu selector**.
6. Déplacez le bouton **Menu selector** vers la droite ou la gauche afin de sélectionner l'option de zoom souhaitée (**Off <Arrêt>**, **100x**, **200x**, **400x** ou **900x**) puis appuyez sur **Menu selector**.
7. Pour quitter le menu, appuyez sur le bouton **MENU**.

[Remarques]

- Poussé au maximum, le zoom peut donner une image de moindre qualité.
- Le mode Digital Zoom <Zoom Num.> n'est pas disponible lorsque vous utilisez les modes DIS, EASY.Q, Color Nite, 16:9 Wide <16:9>, Emboss2 <Relief2>, Pastel2 <Pastel2>, Mirror <Miroir> et Mosaic <Mosaïque> ou lorsque vous prenez des photos.
- Lorsque vous prenez une photo, les fonctions Color Nite, 16:9 Wide <16:9>, Emboss2 <Relief2> ou Pastel2 <Pastel2>, Mirror <Miroir> et Mosaic <Mosaïque> s'activent tandis que le mode Digital Zoom <Zoom Num.> se désactive (les réglages du mode Digital Zoom <Zoom Num.> sont sauvegardés).
- Lorsque DIS et EASY.Q sont activés, le mode Digital Zoom <Zoom Num.> se désactive.

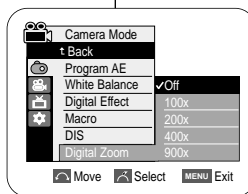
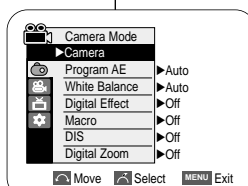
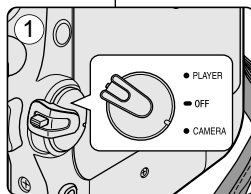

Registrazione avanzata

Zoom in avanti e zoom indietro mediante lo zoom digitale

⚡ Lo zoom può essere utilizzato solo in modalità Camera.

Selezione dello zoom digitale

- ⚡ Le zoomate 10x sono effettuate digitalmente e possono arrivare fino a 900x in combinazione con uno zoom ottico.
- ⚡ La qualità dell'immagine potrebbe deteriorarsi, a seconda della quantità di zoom applicata al soggetto.

1. Impostare l'interruttore di alimentazione su **CAMERA**.
2. Impostare il selettore di modalità su **TAPE**.
(solo VP-D453(i)/D454(i)/D455(i))
3. Premere il tasto **MENU**.
 - Verrà visualizzato l'elenco del menu.
4. Spostare il **Menu selector** verso sinistra o destra per selezionare **Camera <Fotocam.>** quindi premere il **Menu selector**.
5. Spostare il **Menu selector** verso sinistra o destra per selezionare **Digital Zoom <Zoom digitali>**, quindi premere il **Menu selector**.
6. Spostare il **Menu selector** verso sinistra o destra per selezionare la modalità desiderata (**Off**, **100x**, **200x**, **400x** o **900x**) quindi premere il **Menu selector**.
7. Per uscire, premere il tasto **MENU**.

[Notas]

- Quando si utilizza il livello massimo di zoom, la qualità dell'immagine potrebbe deteriorarsi.
- La funzione Digital Zoom <Zoom Digitale> non è disponibile in modalità DIS, EASY.Q, Color Nite, 16:9 Wide, Emboss2 <Rilievo2>, Pastel2 <Pastello2>, Mirror <Specchio>, Mosaic <Mosaico> o durante la ripresa di una immagine fissa.
- Durante la ripresa di una immagine fissa, impostando le funzioni Color Nite, 16:9 Wide, Emboss2 <Rilievo2>, Pastel2 <Pastello2>, Mirror <Specchio> o Mosaic <Mosaico> la modalità Digital Zoom <Zoom Digitale> viene disattivata (per poi essere riattivata successivamente).
- Attivando la modalità DIS o EASY.Q, la modalità Digital Zoom <Zoom Digitale> viene disattivata.

Enregistrement avancé

Utilisation en tant qu'appareil photo

- ※ La prise de photos n'est possible qu'en mode Camera.
- 1. Placez l'interrupteur Power sur **CAMERA**.
- 2. Placez l'interrupteur Mode sur **TAPE**.
(VP-D453(i)/D454(i)/D455(i) uniquement)
- 3. Appuyez sur le bouton **PHOTO**.
 - L'enregistrement de l'image figée dure 6 à 7 secondes.
- 4. Après l'enregistrement de la photo, le caméscope retourne au mode précédent.

Recherche d'une photo

- ※ La recherche de photo fonctionne uniquement en Player <Lecteur> mode .
- 1. Placez l'interrupteur **Power** sur **PLAYER**.
- 2. Placez l'interrupteur **Mode** sur **TAPE**.
(VP-D453(i)/D454(i)/D455(i) uniquement)
- 3. Appuyez sur le bouton **MENU**.
 - La liste des menus apparaît.
- 4. Déplacez le bouton **Menu selector** vers la gauche ou vers la droite pour sélectionner **Tape <Cassette>** puis appuyez sur **Menu selector**.
- 5. Déplacez le bouton **Menu selector** vers la droite ou vers la gauche pour sélectionner **Photo Search <Rech. photo>** puis appuyez sur **Menu selector**.
- 6. Appuyez sur les boutons **◀▶** (Ret.Rapide/Av.Rapide) pour sélectionner la photo.
 - La progression apparaît sur l'écran ACL en cours de recherche.
 - A la fin de la recherche, le caméscope affiche la photo.
- 7. Pour quitter, appuyez sur le bouton **■** (ARRET) ou **MENU**.

[Remarques]

- Vous ne pouvez pas prendre de photo lorsque vous utilisez l'enregistrement vidéo.
- Vous pouvez appuyer sur le bouton PHOTO de la télécommande pour prendre une photo. En appuyant sur le bouton PHOTO de votre télécommande, vous enregistrez l'image figée instantanément, la mise au point se faisant de façon automatique.
(VP-D453(i)/D454(i)/D455(i) uniquement)
- Lorsqu'aucune image figée n'est enregistrée sur la cassette, la bande défille entièrement jusqu'au début ou jusqu'à la fin.
- Vous ne pouvez pas prendre de photo lorsque vous utilisez la fonction Color Nite ou 16:9 Wide <16:9>.
- Les fonctions Stabilisateur d'image numérique, Zoom numérique, Color Nite et Effets spéciaux numériques ne sont pas disponibles lorsque vous prenez une photo.
- Prendre une photo alors que le mode EASY.Q, DIS ou Digital Zoom <Zoom Num.> est utilisé désactive le mode actif (les réglages du mode sont automatiquement rétablis une fois la photo prise).

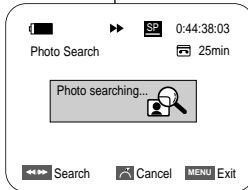
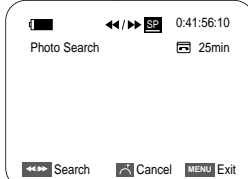
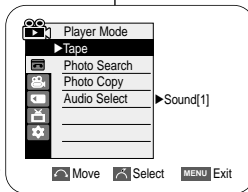
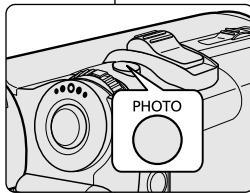

Registrazione avanzata

Registrazione di immagini fotografiche

- ※ La ripresa di una immagine fissa è possibile solo in modalità Camera.
- 1. Impostare l'interruttore di alimentazione su **CAMERA**.
- 2. Impostare il selettore di modalità su **TAPE**.
(solo VP-D453(i)/D454(i)/D455(i))
- 3. Premere il tasto **PHOTO**.
 - L'immagine fissa verrà registrata per circa 6-7 secondi.
- 4. Una volta terminata la registrazione, la videocamera ritorna nella modalità precedente.

Ricerca di un'immagine fotografica

- ※ La ricerca delle immagini fotografiche è disponibile solo in modalità Player.
- 1. Impostare l'interruttore di alimentazione su **PLAYER**.
- 2. Impostare il selettore di modalità su **TAPE**.
(solo VP-D453(i)/D454(i)/D455(i))
- 3. Premere il tasto **MENU**.
 - Verrà visualizzato l'elenco del menu.
- 4. Spostare il **Menu selector** verso sinistra o destra per selezionare **Tape <Nastro>**, quindi premere il **Menu selector**.
- 5. Spostare il **Menu selector** verso sinistra o destra per selezionare **Photo Search <Ricerca Foto>**, quindi premere il **Menu selector**.
- 6. Premere i tasti **◀▶** (REW/FF) per selezionare la foto.
 - Durante la ricerca, sul display LCD appare lo stato di avanzamento.
 - Una volta completata la ricerca, verrà visualizzata l'immagine fissa.
- 7. Per uscire, premere il tasto **■** (STOP) o **MENU**.

[Notas]

- Durante una registrazione video non è possibile effettuare la ripresa di un'immagine fotografica.
- Per catturare un'immagine fissa, è possibile utilizzare il tasto PHOTO del telecomando. Premendo il tasto PHOTO del telecomando l'immagine fissa viene registrata con messa a fuoco automatica. (solo VP-D453(i)/D454(i)/D455(i))
- Se la cassetta non contiene immagini fisse, il riavvolgimento o l'avanzamento automatico procederanno fino all'inizio o alla fine della cassetta.
- Non è possibile effettuare la ripresa di una immagine fissa utilizzando le funzioni Color Nite o 16:9 Wide.
- Quando si cattura una immagine fissa, le opzioni DIS <SID>, Digital Zoom <Zoom digitale>, Color Nite <Ripresa notturna> e Digital Effect <Effetti digitali> non sono disponibili.
- La ripresa di una immagine fissa in modalità EASY.Q, DIS o Digital Zoom <Zoom Digitale> provoca il rilascio della modalità corrente (una volta effettuata la ripresa, la modalità selezionata viene ripristinata automaticamente).

Visualisation d'un enregistrement sur cassette au moyen de l'écran ACL

- ※ La fonction de lecture ne fonctionne qu'en mode Player.
- ※ Vous pouvez contrôler des images enregistrées sur l'écran ACL.

- Placez l'interrupteur **Power** sur **PLAYER**.
- Placez l'interrupteur **Mode** sur **TAPE**. (VP-D453(i)/D454(i)/D455(i) uniquement)
- Insérez la cassette que vous souhaitez visionner. (voir page 36).
- Déployez l'écran ACL.
 - Réglez l'angle de l'écran ACL ainsi que la luminosité ou la couleur si nécessaire.
- Appuyez sur le bouton ◀◀ (Ret.Rapide) pour rembobiner la cassette jusqu'au point de départ.
 - Pour interrompre le rebobinage, appuyez sur le bouton ■ (ARRET).
 - Le caméscope s'arrête automatiquement une fois le rebobinage terminé.
- Appuyez sur le bouton ▶▶ (LECTURE/PAUSE) pour lancer la lecture.
 - Vous pouvez visualiser les images de l'enregistrement sur l'écran ACL.
 - Pour interrompre la lecture, appuyez sur le bouton ■ (ARRET).

Réglage des paramètres LCD Bright <Lum. LCD>/Colour <Couleur LCD> en cours de lecture

- ※ Vous pouvez régler les paramètres LCD Bright <Lum. LCD>/Colour <Couleur LCD> en cours de visualisation des images.
- ※ La méthode de réglage est identique à celle utilisée en mode Camera <Caméra>. (voir page 32)

[Remarques]

- Vous pouvez également visualiser l'image sur un écran de télévision en raccordant votre caméscope à un téléviseur ou à un magnétoscope. (voir pages 70 -71)
- Diverses fonctions sont disponibles en mode Player. (voir page 72)
- Permet de rechercher et de regarder des images figées enregistrées sur une cassette. (voir page 67)

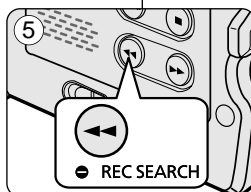
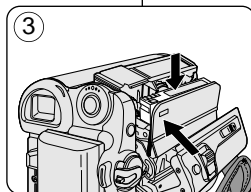
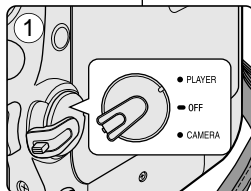

Riproduzione di una cassetta registrata mediante il display LCD

- ※ La funzione di riproduzione è attiva solo in modalità Player.
- ※ È possibile controllare la riproduzione di una registrazione sul display LCD.

- Impostare l'interruttore di alimentazione su **PLAYER**.
- Impostare il selettore di modalità su **TAPE**. (solo VP-D453(i)/D454(i)/D455(i))
- Inserire la cassetta che si desidera riprodurre. (vedere pagina 36).
- Aprire il display LCD.
 - Regolare l'angolo del display LCD e impostare la luminosità e il colore, se necessario.
- Premere il tasto ◀◀ (REW) per riavvolgere la cassetta fino al punto iniziale.
 - Per arrestare il riavvolgimento, premere il tasto ■ (STOP).
 - La videocamera si arresterà automaticamente al termine del riavvolgimento.
- Premere il tasto ▶▶ (PLAY/STILL) per avviare la riproduzione.
 - La cassetta registrata sarà visualizzata sul display LCD.
 - Per arrestare la riproduzione, premere il tasto ■ (STOP).

Regolazione della luminosità/colore del display LCD durante la riproduzione

- ※ È possibile regolare la luminosità e il colore del display LCD durante la riproduzione.
- ※ Il metodo di regolazione è lo stesso utilizzato in modalità Camera. (vedere pagina 32)

[Notas]

- È anche possibile riprodurre la registrazione sullo schermo del televisore, dopo avere collegato la videocamera al televisore o al videoregistratore. (vedere pagina 70-71)
- In modalità Player sono disponibili varie funzioni. (vedere pagina 72)
- Per informazioni sulla ricerca e la visualizzazione delle immagini fisse registrate sulla cassetta. (vedere pagina 67)

Lecture

Réglage du volume sonore du haut-parleur

- ⌘ Le haut-parleur fonctionne uniquement en mode Player.
 - ⌘ Lorsque les images sont lues sur l'écran ACL, vous pouvez entendre le son enregistré grâce au haut-parleur intégré.
 - Procédez comme suit pour diminuer le volume sonore ou désactiver le son lors de la lecture d'une cassette sur le caméscope.
1. Placez l'interrupteur **Power** sur **PLAYER**.
 2. Placez l'interrupteur **Mode** sur **TAPE**.
(VP-D453(i)/D454(i)/D455(i) uniquement).
 3. Appuyez sur le bouton **▶/||** (LECTURE/PAUSE) pour lire la cassette.
 4. Utilisez le bouton **Menu selector** pour régler le volume.
 - L'affichage du volume sonore apparaît sur l'écran ACL. Le volume varie entre 00 et 19. Aucun son n'est émis lorsque le volume est réglé sur 00.
 - Si vous rabattez l'écran ACL en cours de lecture, vous n'entendrez plus aucun son en provenance du haut-parleur.

[Remarques]

- Lorsque le câble AV est raccordé au caméscope, aucun son n'est émis par le haut-parleur intégré et le volume ne peut pas être réglé.
- Pour rétablir le son, il vous suffit de débrancher le câble AV de la prise du caméscope.

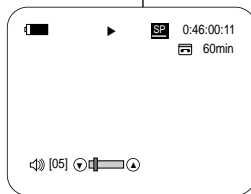
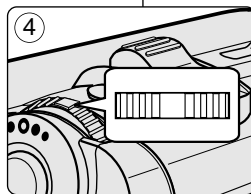
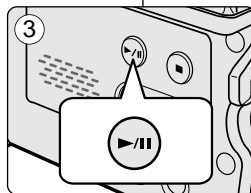

Riproduzione

Controllo dell'audio degli altoparlanti

- ⌘ Gli altoparlanti sono attivi solo in modalità Player.
- ⌘ Quando si utilizza il display LCD per la riproduzione, è possibile ascoltare l'audio dall'altoparlante incorporato.
 - Per ridurre o azzerare l'audio durante la riproduzione di una cassetta sulla videocamera, seguire le istruzioni riportate di seguito.

1. Impostare l'interruttore di alimentazione su **PLAYER**.
2. Impostare il selettore di modalità su **TAPE**.
(solo VP-D453(i)/D454(i)/D455(i)).
3. Premere il tasto **▶/||** (PLAY/STILL) per riprodurre la cassetta.
4. Utilizzare il **Menu selector** per regolare il volume.
 - Sul display LCD verrà visualizzato un indicatore del volume. Il livello del volume può essere impostato da 00 a 19. Con il valore 00, l'audio è azzerato.
 - Se si chiude il display LCD durante la riproduzione, l'audio verrà disattivato.

[Notas]

- Quando il cavo AV è collegato alla videocamera, l'altoparlante incorporato non è attivo e non è quindi possibile regolare il volume.
- L'audio verrà ripristinato non appena si scollega il cavo AV dalla videocamera.

Lecture

Lecture d'une cassette

⚡ La fonction de lecture ne peut être activée qu'en mode Player.

Lecture sur l'écran ACL

⚡ Il est plus facile de visionner une cassette à l'aide de l'écran LCD qu'avec le viseur lorsque vous vous trouvez dans un véhicule en mouvement ou à l'extérieur.

Lecture sur un écran TV

- ⚡ Pour qu'une cassette puisse être lue, le téléviseur doit être conforme à la norme PAL (voir page 113).
- ⚡ Nous vous recommandons d'utiliser l'adaptateur CA afin de pouvoir brancher votre caméscope sur le secteur.

Raccordement à un téléviseur disposant de prises d'entrée Audio/Vidéo

1. Reliez le caméscope à la télévision à l'aide du câble Multi-AV.
 - Prise jaune : vidéo
 - Prise blanche : audio (G) - mono
 - Prise rouge : audio (D)
 Si vous reliez le caméscope à un téléviseur monophonique, branchez la prise jaune (vidéo) sur l'entrée vidéo du téléviseur et la prise blanche (audio G) sur l'entrée audio de celui-ci.
 - Vous pouvez utiliser l'adaptateur péritel (en option).
2. Placez l'interrupteur **Power** sur **PLAYER**.
3. Placez l'interrupteur **Mode** sur **TAPE**.
(VP-D453(i)/D454(i)/D455(i) uniquement)
4. Allumez le téléviseur et réglez le sélecteur TV/VIDEO du téléviseur sur Vidéo.
 - Reportez-vous au manuel d'utilisation du téléviseur.
5. Lancez la lecture de la cassette.

[Remarques]

- Vous obtiendrez des images de meilleure qualité en utilisant un câble S-Vidéo si votre téléviseur est équipé d'une prise S-Vidéo.
- Vous devez réaliser des branchements audio sur votre téléviseur même si vous utilisez une prise S-Vidéo.
- Si vous connectez le câble à la prise Audio/Vidéo, vous n'entendez plus aucun son en provenance du haut-parleur du caméscope.
- Si seule l'entrée audio mono est disponible sur votre téléviseur, utilisez la prise blanche du câble audio (Audio G).

Riproduzione

Riproduzione di una cassetta

⚡ La funzione di riproduzione è attiva solo in modalità Player.

Riproduzione sul display LCD

⚡ Quando si viaggia in automobile o ci si trova all'aperto, per visualizzare una registrazione è più comodo utilizzare lo schermo LCD piuttosto che il mirino.

Riproduzione su uno schermo televisivo

- ⚡ Per riprodurre una cassetta, il televisore deve essere PAL compatibile. (vedere pagina 113)
- ⚡ Si consiglia di utilizzare l'alimentatore CA come fonte di alimentazione della videocamera.

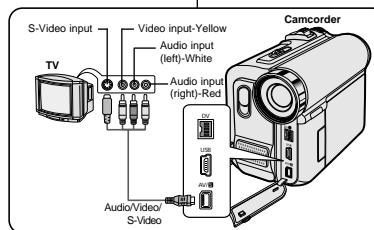
Collegamento a un televisore con jack di ingresso Audio/Video

1. Collegare la videocamera al televisore mediante il cavo Multi-AV.
 - Jack giallo: Video
 - Jack bianco: Audio(Sx)-mono
 - Jack rosso: Audio(Dx)
 Se si effettua il collegamento a un televisore monoaurale, collegare il jack giallo (Video) e il jack bianco (Audio Sx) rispettivamente all'ingresso video e all'ingresso audio del televisore.
 - È possibile utilizzare l'adattatore SCART (opzionale).
2. Impostare l'interruttore di alimentazione su **PLAYER**.
3. Impostare il selettore di modalità su **TAPE**.
(solo VP-D453(i)/D454(i)/D455(i))
4. Accendere il televisore e impostare il selettore TV/VIDEO del televisore su Video.
 - Consultare il manuale dell'utente del televisore.
5. Riprodurre la cassetta.

[Notas]

- È possibile utilizzare un cavo S-Vidéo per ottenere immagini di migliore qualità, se il televisore dispone di un connettore S-Vidéo.
- Anche se si utilizza il connettore S-Vidéo, è necessario effettuare i collegamenti audio con il televisore.
- Se si collega il cavo al jack Audio/Video, gli altoparlanti della videocamera non emetteranno alcun suono.
- Nel caso in cui sul televisore sia disponibile solo un ingresso audio mono, utilizzare il cavo audio con il jack bianco (Audio Sx).

Raccordement à un téléviseur ne disposant pas de prises d'entrée Audio/Video

- ※ Vous pouvez connecter votre caméscope à un téléviseur via un magnétoscope.
- Reliez le caméscope au magnétoscope à l'aide du câble Multi-AV.
 - Prise jaune : vidéo
 - Prise blanche : audio (G) - mono
 - Prise rouge : audio (D)
 - Raccordez un téléviseur au magnétoscope.
 - Placez l'interrupteur **Power** sur **PLAYER**.
 - Placez l'interrupteur **Mode** sur **TAPE**. (VP-D453(i)/D454(i)/D455(i) uniquement)
 - Allumez le téléviseur et le magnétoscope.
 - Réglez le sélecteur d'entrée du magnétoscope sur Ligne.
 - Sélectionnez le canal réservé aux magnétoscopes sur le téléviseur.
 - Lancez la lecture de la cassette.

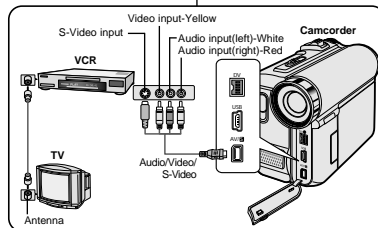

Lecture

- ※ Vous pouvez lire la cassette enregistrée en mode Player.
- Branchez l'appareil sur une source d'alimentation et placez l'interrupteur **Power** sur **PLAYER**.
 - Placez l'interrupteur **Mode** sur **TAPE**. (VP-D453(i)/D454(i)/D455(i) uniquement)
 - Insérez la cassette que vous souhaitez lire.
 - A l'aide des boutons ◀/▶ (Ret.Rapide/Av.Rapide), recherchez la première séquence que vous souhaitez lire.
 - Appuyez sur le bouton ▶/II (LECTURE/PAUSE).
 - Les images que vous avez enregistrées apparaissent sur l'écran de votre téléviseur au bout de quelques secondes.
 - Lorsqu'une cassette arrive en fin de bande pendant la lecture, elle se rembobine automatiquement.

[Remarques]

- Le mode de lecture (SP/LP) dépend du mode d'enregistrement de la cassette.
- Si le magnétoscope possède une prise d'entrée S-Vidéo, vous obtiendrez une meilleure qualité en utilisant une connexion S-Vidéo.
- Seules des données vidéo peuvent transiter par la prise S-Vidéo. Connectez les câbles Audio pour le son.
- Si seule l'entrée audio mono est disponible sur votre téléviseur, utilisez la prise blanche du câble audio (Audio G).

Collegamento a un televisore senza jack di ingresso Audio/Video

- ※ È possibile collegare la videocamera a un televisore tramite un videoregistratore.
- Collegare la videocamera al videoregistratore mediante il cavo Multi-AV.
 - Jack giallo: Video
 - Jack bianco: Audio(Sx) - Mono
 - Jack rosso: Audio(Dx)
 - Collegare il videoregistratore al televisore.
 - Impostare l'interruttore di alimentazione su **PLAYER**.
 - Impostare il selettore di modalità su **TAPE**. (solo VP-D453(i)/D454(i)/D455(i))
 - Accendere il televisore e il videoregistratore.
 - Impostare il selettore di ingresso del videoregistratore su Linea.
 - Selezionare il canale riservato del videoregistratore sul televisore.
 - Riprodurre la cassetta.

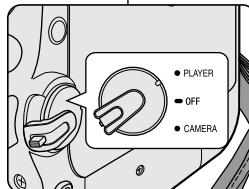

Riproduzione

- ※ È possibile riprodurre una cassetta registrata in modalità Player.
- Collegare una fonte di alimentazione e impostare l'interruttore di alimentazione su **PLAYER**.
 - Impostare il selettore di modalità su **TAPE**. (solo VP-D453(i)/D454(i)/D455(i))
 - Inserire la cassetta che si desidera riprodurre.
 - Usando i tasti ◀/▶ (REW/FF), cercare l'inizio della registrazione da riprodurre.
 - Premere il tasto ▶/II (PLAY/STILL).
 - Le immagini registrate appariranno sul televisore dopo pochi secondi.
 - Durante la registrazione, se un nastro giunge al termine viene riavvolto automaticamente.

[Notas]

- La modalità di riproduzione (SP/LP) è determinata dalla modalità utilizzata per la registrazione del nastro.
- Se il videoregistratore ha un terminale di ingresso S-Video, è possibile utilizzare questo tipo di collegamento per ottenere una migliore qualità delle immagini.
- Il terminale S-Video trasmette solo dati video. Per riprodurre l'audio collegare un cavo Audio.
- Nel caso in cui sul televisore sia disponibile solo un ingresso audio mono, utilizzare il cavo audio con il jack bianco (Audio Sx).

Fonctions disponibles en mode Player

- ※ Cette fonction ne peut être activée qu'en mode Player.
- ※ Les boutons LECTURE, PAUSE, ARRÊT, Av.Rapide et Ret.Rapide sont situés sur le caméscope et sur la télécommande (VP-D453(i)/D454(i)/D455(i) uniquement).
- ※ Les boutons F.ADV (Avance image par image), X2 et SLOW ne se trouvent que sur la télécommande (VP-D453(i)/D454(i)/D455(i) uniquement).
- ※ Afin d'éviter l'usure de la cassette et de la tête vidéo, votre caméscope s'arrête automatiquement s'il reste en mode pause ou ralenti pendant plus de 3 minutes.

Pause

- Appuyez sur le bouton ►/|| (LECTURE/PAUSE) pendant la lecture.
- Pour reprendre la lecture, appuyez sur le bouton ►/|| (LECTURE/PAUSE).

Recherche d'une image (Forward <Avance>/Reverse <Retour>)

- Appuyez sur le bouton ◀/▶ (Ret.Rapide/Av.Rapide) en mode lecture ou pause.
Pour reprendre la lecture normale, appuyez sur le bouton ►/|| (LECTURE/PAUSE).
- Maintenez la pression sur le bouton ◀/▶ (Ret.Rapide/Av.Rapide) en mode lecture ou pause.
Pour reprendre la lecture normale, relâchez le bouton.

Ralenti (Forward <Avance>/Reverse <Retour>)
(VP-D453(i)/D454(i)/D455(i) uniquement)

- Avance au ralenti
 - Appuyez sur le bouton **SLOW** de votre télécommande pendant la lecture.
 - Pour reprendre la lecture normale, appuyez sur le bouton ►/|| (LECTURE/PAUSE).
- Retour au ralenti
 - Appuyez sur le bouton ◀|| (-) pendant l'avance au ralenti.
 - Pour reprendre l'avance au ralenti, appuyez sur le bouton ||▶ (+).
 - Pour reprendre la lecture normale, appuyez sur le bouton ►/|| (LECTURE/PAUSE)

Funzioni varie in modalità Player

- ※ La funzione è attiva solo in modalità Player.
- ※ I tasti PLAY, STILL, STOP, FF, REW sono disponibili sia sulla videocamera sia sul telecomando. (solo VP-D453(i)/D454(i)/D455(i))
- ※ I tasti F.ADV(Frame advance), X2, SLOW sono disponibili solo sul telecomando. (solo VP-D453(i)/D454(i)/D455(i))
- ※ Per evitare l'usura della cassetta e del tamburo a testine magnetiche, la videocamera si arresta automaticamente se lasciata in pausa o in modalità di riproduzione rallentata per più di 3 minuti.

Pausa durante la riproduzione

- Premere il tasto ►/|| (PLAY/STILL) durante la riproduzione.
- Per riprendere la riproduzione, premere nuovamente il tasto ►/|| (PLAY/STILL).

Ricerca di immagini (Avanzamento/Riavvolgimento)

- Premere i tasti ◀/▶ (REW/FF) durante la riproduzione o in mentre la videocamera è in pausa.
Per riprendere la riproduzione normale, premere il tasto ►/|| (PLAY/STILL).
- Continuare a tenere premuti i tasti ◀/▶ (REW/FF) durante la riproduzione o in mentre la videocamera è in pausa.
Per riprendere la riproduzione normale, rilasciare il tasto.

Riproduzione rallentata (Avanzamento/Riavvolgimento)
(solo VP-D453(i)/D454(i)/D455(i))

- Riproduzione rallentata in avanti
 - Premere il tasto **SLOW** sul telecomando durante la riproduzione.
 - Per riprendere la riproduzione normale, premere il tasto ►/|| (PLAY/STILL).
- Riproduzione rallentata all'indietro
 - Premere il tasto ◀|| (-) durante la riproduzione rallentata in avanti.
 - Per riprendere la riproduzione rallentata in avanti, premere il tasto ||▶ (+).
 - Per riprendere la riproduzione normale, premere il tasto ►/|| (PLAY/STILL).

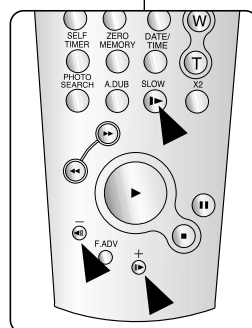
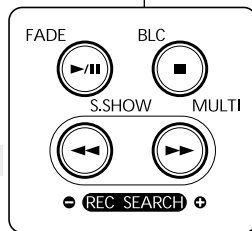

(VP-D453(i)/D454(i)/D455(i) only)

Avance image par image (VP-D453(i)/D454(i)/D455(i) uniquement)

- Appuyez sur le bouton **F.ADV** de votre télécommande en mode pause.
 - La séquence vidéo avance image par image chaque fois que vous appuyez sur le bouton **F.ADV**.
 - La fonction F.ADV n'est accessible qu'en mode pause.
- Pour reprendre la lecture normale, appuyez sur le bouton **▶/||** (LECTURE/PAUSE).
 - Avance image par image
 - Appuyez sur le bouton **F.ADV** de votre télécommande en mode pause.
 - Retour image par image
 - Appuyez sur le bouton **◀|| (-)** de votre télécommande pour changer de direction en mode F.ADV.
 - Appuyez sur le bouton **F.ADV** de votre télécommande.

Riproduzione X2 (Avanzamento/Riavvolgimento)
(VP-D453(i)/D454(i)/D455(i) uniquement)

- Avance accélérée X2
 - Appuyez sur le bouton **X2** de votre télécommande pendant la lecture.
 - Pour reprendre la lecture normale, appuyez sur le bouton **▶/||** (LECTURE/PAUSE)
- Retour accéléré X2
 - Appuyez sur le bouton **◀|| (-)** pendant l'avance accélérée (X2).
 - Pour reprendre la lecture normale, appuyez sur le bouton **▶/||** (LECTURE/PAUSE)

Lecture arrière (VP-D453(i)/D454(i)/D455(i) uniquement)

- Pour une lecture arrière à vitesse normale, appuyez sur le bouton **◀|| (-)** pendant la lecture normale vers l'avant.
- Appuyez sur le bouton **▶/||** (LECTURE/PAUSE) ou **||▶ (+)** pour revenir à la lecture normale vers l'avant.

[Remarques]

- Dans certains modes parmi les nombreux modes de lecture, une déformation de l'image peut se produire, celle-ci apparaissant à l'écran sous forme de mosaïque. Une déformation de l'image sous forme de mosaïque peut se produire lorsque vous lisez des cassettes enregistrées en mode LP contenant diverses fonctions de lecture.
- Le son n'est perceptible que pendant la lecture normale en mode SP ou LP.

Avanzamento di fotogramma (riproduzione fotogramma per fotogramma) (solo VP-D453(i)/D454(i)/D455(i))

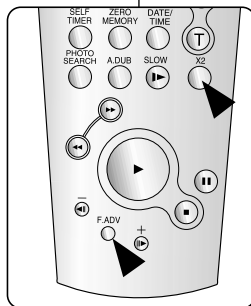

(VP-D453(i)/D454(i)/D455(i) only)

- Premere il tasto **F.ADV** sul telecomando mentre la videocamera è in pausa.
 - Ogni volta che si preme il tasto **F.ADV**, la sequenza video avanza di un fotogramma alla volta.
 - Il tasto **F.ADV** può essere utilizzato solo quando la videocamera è in pausa.
- Per riprendere la riproduzione normale, premere il tasto **▶/||** (PLAY/STILL).
 - Avanzamento di un fotogramma
 - Premere il tasto **F.ADV** sul telecomando mentre la videocamera è in pausa.
 - Arrestamento di un fotogramma
 - Premere il tasto **◀|| (-)** sul telecomando per invertire la direzione di riproduzione in modalità F.ADV.
 - Premere il tasto **F.ADV** del telecomando.

X2 Playback (Forward/Reverse) (solo VP-D453(i)/D454(i)/D455(i))

- Riproduzione in avanti X2
 - Premere il tasto **X2** sul telecomando durante la riproduzione.
 - Per riprendere la riproduzione normale, premere il tasto **▶/||** (PLAY/STILL).
- Riproduzione X2 all'indietro
 - Premere il tasto **◀|| (-)** durante la riproduzione X2 in avanti.
 - Per riprendere la riproduzione normale, premere il tasto **▶/||** (PLAY/STILL).

Riproduzione a ritroso (solo VP-D453(i)/D454(i)/D455(i))

- Per riprodurre una cassetta a ritroso a velocità normale, premere il tasto **◀|| (-)** durante la riproduzione normale.
- Premere il tasto **▶/||** (PLAY/STILL) o **||▶ (+)** per ritornare alla riproduzione normale.

[Notas]

- In alcune modalità di riproduzione, l'immagine potrebbe apparire distorta con una struttura a mosaico. Questa distorsione o altri tipi di disturbo si possono verificare quando si riproducono cassette registrate in modalità LP che contengono varie funzioni di riproduzione.
- L'audio è attivo solo durante la riproduzione SP o LP normale.

Lecture

Zoom en cours de lecture (PB ZOOM)

- ⌘ La fonction PB Zoom <Zoom De Lecture> fonctionne en mode Player.
- ⌘ Elle vous permet d'agrandir une image figée ou une séquence en cours de lecture.

1. Placez l'interrupteur **Power** sur **PLAYER**.
2. Placez l'interrupteur **Mode** sur **TAPE**.
(VP-D453(i)/D454(i)/D455(i) uniquement)
3. Appuyez sur le bouton **PB ZOOM** en mode lecture ou pause.
4. L'image est agrandie à partir du centre.
5. Vous pouvez zoomer de **1,2x** à **8,0x** en déplaçant le bouton de zoom.
 - Le coefficient de zoom ne s'affiche pas à l'écran.
6. Pour désactiver la fonction Zoom en cours de lecture, appuyez sur le bouton **PB ZOOM** ou ■ (ARRÊT).

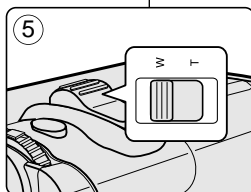
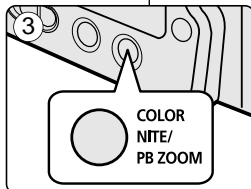
**[Remarques]**

- La fonction PB ZOOM <Zoom De Lecture> est ciblée sur le centre de l'écran uniquement.
- Vous ne pouvez pas l'appliquer à des images transmises par une source vidéo externe.
- L'image agrandie en cours de lecture ne peut être importée vers votre ordinateur par l'intermédiaire de la prise DV du caméscope.
- Les images agrandies en cours de lecture ne peuvent pas être exportées vers un ordinateur.
- L'affichage sur l'écran ACL n'est pas actif lorsque la fonction PB ZOOM <Zoom De Lecture> est utilisée.
Pour le réactiver, appuyez sur le bouton PB ZOOM une fois pour que la fonction associée s'interrompe ou appuyez sur le bouton ■ (ARRÊT) pour arrêter la lecture.

Riproduzione

Uso dello zoom durante la riproduzione (PB ZOOM)

- ⌘ L'uso dello zoom durante la riproduzione è possibile solo in modalità Player.
- ⌘ Questa funzione consente di ingrandire i filmati o le immagini fisse.

1. Impostare l'interruttore di alimentazione su **PLAYER**.
2. Impostare il selettore di modalità su **TAPE**.
(solo VP-D453(i)/D454(i)/D455(i))
3. Premere il tasto **PB ZOOM** durante la riproduzione o mentre la videocamera è in pausa.
4. L'immagine verrà ingrandita a partire dal centro della stessa.
5. È possibile impostare un livello di ingrandimento da **1,2x** a **8,0x** spostando la leva dello zoom.
 - Il rapporto dello zoom non appare sullo schermo.
6. Per annullare questa funzione, premere il tasto **PB ZOOM** o ■ (STOP).

[Notas]

- Premendo il tasto dello zoom viene ingrandita solo la sezione centrale dello schermo.
- Non è possibile utilizzare questa funzione con immagini generate da una fonte video esterna.
- Le immagini ingrandite mediante lo zoom non possono essere importate sul PC mediante il jack DV della videocamera.
- Le immagini ingrandite mediante lo zoom non possono essere esportate sul PC.
- Durante l'uso di questa funzione, il display OSD non appare sul display LCD. Per visualizzare il display OSD, premere il tasto PB ZOOM per annullare la funzione oppure premere il tasto ■ (STOP) per arrestare la riproduzione.

Entrée/Sortie AV (VP-D451i/D453i/D454i/D455i uniquement)

- ⚡ La fonction Entrée/Sortie AV ne fonctionne qu'en mode Player.
- ⚡ Elle vous permet d'enregistrer un signal à partir d'une source externe et de l'afficher sur l'écran ACL.

De la même façon, vous pouvez rediriger une vidéo ou une image vers des périphériques externes à des fins d'enregistrement ou de lecture.

1. Reliez le caméscope au magnétoscope ou au téléviseur à l'aide du câble Audio/Vidéo (voir pages 70-71).
2. Placez l'interrupteur **Power** sur **PLAYER**.
3. Placez l'interrupteur **Mode** sur **TAPE**.
(VP-D453i/D454i/D455i uniquement)
4. Allumez le magnétoscope ou le téléviseur.
5. Insérez la cassette vierge avec le volet de protection fermé dans le caméscope.
 - Si vous voulez enregistrer à partir d'un magnétoscope branché, insérez la cassette VHS enregistrée dans le magnétoscope.
6. Appuyez sur le bouton **MENU**.
 - La liste des menus apparaît.
7. Déplacez le bouton **Menu selector** vers la gauche ou vers la droite pour sélectionner **Record <Enregistrement>** puis appuyez sur **Menu selector**.
8. Déplacez le bouton **Menu selector** vers la gauche ou vers la droite pour sélectionner **AV In/Out <Ent/Sor AV>** puis appuyez sur **Menu selector**.
9. Déplacez le bouton **Menu selector** vers la gauche ou vers la droite pour sélectionner **Out <Sortie>**, **AV In <Ent>** ou **S-Video In <Entrée S-Vidéo>** puis appuyez sur **Menu selector**.
 - Si vous voulez visionner sur votre téléviseur l'image affichée sur l'écran ACL du caméscope, réglez le menu AV In/Out <Ent/Sor AV> sur Out <Sortie>.
10. Pour quitter le menu, appuyez sur le bouton **MENU**.
11. Appuyez sur le bouton **Start/Stop** pour faire basculer le caméscope en mode REC PAUSE <PAUSE ENR.>.
 - **PAUSE <Pause>** apparaît sur l'écran ACL.
12. Sélectionnez le programme TV ou lisez la cassette VHS.
13. Appuyez sur le bouton **Start/Stop** pour commencer l'enregistrement.
 - Si vous souhaitez interrompre l'enregistrement un moment, appuyez de nouveau sur le bouton **Start/Stop**.
14. Pour arrêter l'enregistrement, appuyez sur le bouton ■ (ARRET).

[Remarque]

Lorsque vous enregistrez des images lues sur un magnétoscope analogique, seule une image grise apparaîtra sur l'écran du caméscope si celles-ci ne sont pas lues en vitesse normale (par exemple en accéléré ou au ralenti).

AV In/Out (Ingresso/uscita AV) (solo VP-D451i/D453i/D454i/D455i)

- ⚡ La funzione AV In/Out è disponibile solo in modalità Player.
- ⚡ Questa funzione consente di registrare il segnale generato da fonti esterne e di visualizzarlo sul display LCD.

Inoltre, è possibile trasferire i filmati o le immagini su fonti esterne per la registrazione o la riproduzione.

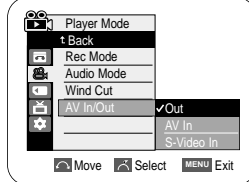
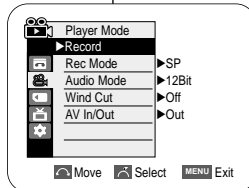
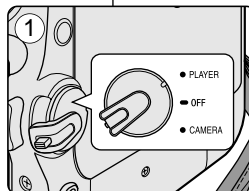

1. Collegare la videocamera al televisore o al videoregistratore mediante il cavo Audio/Video. (Vedere pagina 70-71)
2. Impostare l'interruttore di alimentazione su **PLAYER**.
3. Impostare il selettore di modalità su **TAPE**.
(solo VP-D453i/D454i/D455i)
4. Accendere il videoregistratore o il televisore.
5. Inserire nella videocamera una cassetta vuota con la linguetta di protezione chiusa.
 - Per effettuare la registrazione, inserire nel videoregistratore una cassetta VHS registrata.
6. Premere il tasto **MENU**.
 - Verrà visualizzato l'elenco del menu.
7. Spostare il **Menu selector** verso sinistra o destra per selezionare **Record <Registra>**, quindi premere il **Menu selector**.
8. Spostare il **Menu selector** verso sinistra o destra per selezionare **AV In/Out**, quindi premere il **Menu selector**.
9. Spostare il **Menu selector** verso sinistra o destra per selezionare **Out**, **AV In** o **S-Video In <Ingr. S-Video>** quindi premere il **Menu selector**.
 - Per visualizzare le immagini della videocamera con un televisore, impostare AV In/Out su Out.
10. Per uscire, premere il tasto **MENU**.
11. Premere il tasto **Start/Stop** per attivare la modalità REC PAUSE <PAUSA REC> della videocamera.
 - **PAUSE <Pause>** apparirà sul l'écran LCD.
12. Selezionare il programma televisivo o riprodurre la cassetta VHS.
13. Per iniziare la registrazione premere il tasto **Start/Stop**.
 - Se si desidera interrompere momentaneamente la registrazione, premere nuovamente **Start/Stop**.
14. Per arrestare la registrazione, premere il pulsante ■ (STOP).

[Nota]

Quando si registrano immagini riprodotte mediante un videoregistratore analogico e la riproduzione non è effettuata a velocità normale (ad esempio velocità più che doppia o riproduzione rallentata), sul display della videocamera apparirà solo un'immagine grigia.

Post-sonorisation (VP-D453(i)/D454(i)/D455(i) uniquement)

- ⌘ La fonction Post-sonorisation ne peut être activée qu'en mode Player.
- ⌘ Vous ne pouvez pas ajouter de bande son sur une cassette pré-enregistrée en mode LP ou en mode 16 bits.
- ⌘ Vous pouvez ajouter une bande son à la bande son originale d'une cassette pré-enregistrée en mode SP avec du son 12 bits.
- ⌘ Utilisez le microphone interne, un microphone externe (non fourni) ou tout autre appareil audio.
- ⌘ La bande son originale ne sera pas effacée.

Ajout d'une bande son

1. Placez l'interrupteur **Power** sur **PLAYER**.
 - Si vous voulez utiliser un microphone externe, reliez ce microphone à la prise d'entrée pour micro externe du caméscope.
2. Placez l'interrupteur **Mode** sur **TAPE**.
 - Pour ajouter une bande son en utilisant l'entrée A/V externe, connectez le câble multi AV à la prise correspondante située en façade du caméscope. (voir page 75).
3. Appuyez sur le bouton **▶/||** (LECTURE/PAUSE) pour trouver les codes temps de la scène que vous souhaitez post-sonoriser.
4. Appuyez sur le bouton **▶/||** (LECTURE/PAUSE) pour suspendre la lecture de la scène.
5. Appuyez sur le bouton **A.DUB** de la télécommande.
 - L'icône associée, l'ajout d'une bande sonore (🎤) s'affiche.
 - Le caméscope est prêt pour la post-sonorisation.
6. Appuyez sur le bouton **▶/||** (LECTURE/PAUSE) pour lancer la post-sonorisation.
7. Appuyez sur le bouton **■** (ARRÊT) pour interrompre la post-sonorisation.

[Remarques]

- Vous ne pouvez pas utiliser la fonction Post-sonorisation lors de la lecture d'une cassette vidéo protégée en écriture.
- Pour travailler avec un microphone externe, branchez celui-ci sur la prise MIC. Pour travailler avec une autre source sonore, utilisez le câble multi-AV.
- Pour ajouter une bande son provenant d'une source externe, réglez la fonction AV In/Out <Ent/Sor AV> sur In <Entrée> (VP-D453i/D454i/D455i uniquement) (voir page 75).

Audio Dubbing (solo VP-D453(i)/D454(i)/D455(i))

- ⌘ La funzione di doppiaggio dell'audio può essere utilizzata solo in modalità Player.
- ⌘ Questa funzione non può essere utilizzata con cassette preregistrate in modalità LP o a 16 bit.
- ⌘ È invece possibile aggiungere suoni alla traccia audio originale di una cassetta preregistrata in modalità SP con audio a 12 bit.
- ⌘ Utilizzare il microfono interno o uno esterno (non fornito in dotazione) o altre apparecchiature audio.
- ⌘ L'audio originale non verrà cancellato.

Doppiaggio del suono

1. Impostare l'interruttore di alimentazione su **PLAYER**.
 - Per utilizzare un microfono esterno, collegarlo al jack di ingresso del microfono esterno della videocamera.
2. Impostare il selettore di modalità su **TAPE**.
 - Per effettuare il doppiaggio audio utilizzando l'ingresso A/V esterno, collegare il cavo Multi-AV al jack Multi-AV sul pannello frontale della videocamera. (Vedere pagina 75).
3. Premere il tasto **▶/||** (PLAY/STILL) e trovare il fotogramma della scena da doppiare.
4. Premere il tasto **▶/||** (PLAY/STILL) per mettere in pausa la scena.
5. Premere il tasto **A.DUB** sul telecomando.
 - Verrà visualizzata l'icona del doppiaggio audio (🎤).
 - La videocamera è pronta per il doppiaggio.
6. Premere il tasto **▶/||** (PLAY/STILL) per avviare il doppiaggio.
7. Premere il tasto **■** (STOP) per arrestare il doppiaggio.

[Notas]

- Questa funzione non può essere utilizzata quando si riproduce una cassetta video protetta da scrittura.
- Per utilizzare un microfono esterno o una fonte audio, collegare il microfono al jack MIC oppure collegare il cavo Multi-AV all'ingresso della fonte audio esterna.
- Per doppiare una fonte audio esterna, impostare la funzione AV In/Out su In. (solo VP-D453i/D454i/D455i) (vedere pagina 75).

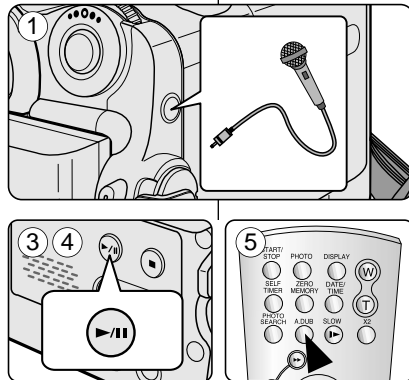

Lecture avec post-sonorisation

1. Placez l'interrupteur **Power** sur **PLAYER**.
2. Placez l'interrupteur **Mode** sur **TAPE**.
(VP-D453(i)/D454(i)/D455(i) uniquement)
3. Insérez la cassette post-sonorisée et appuyez sur le bouton **MENU**.
4. Déplacez le bouton **Menu selector** vers la gauche ou vers la droite pour sélectionner **Tape <Cassette>** puis appuyez sur **Menu selector**.
5. Déplacez le bouton **Menu selector** vers la gauche ou vers la droite pour sélectionner **Audio Select <Sélect. audio>** puis appuyez sur **Menu selector**.
6. Déplacez le bouton **Menu selector** vers la gauche ou vers la droite pour sélectionner le canal de lecture audio puis appuyez sur **Menu selector**.
 - Sound [1] (Son [1]) : lecture de la bande son originale.
 - Sound [2] (Son [2]) : lecture de la bande son ajoutée.
 - MIX[1+2] (MIXAGE [1+2]) : lecture des bandes son originale et ajoutée mixées à égalité.
7. Pour quitter le menu, appuyez sur le bouton **MENU**.
8. Appuyez sur le bouton **▶/||** (LECTURE/PAUSE) pour lire la cassette post-sonorisée.

[Remarque]

Lorsque vous lisez la bande son ajoutée (mode MIX [1+2] <MIXAGE [1+2]> ou Sound [2] <Son [2]>), vous pouvez être confronté(e) à une diminution de la qualité sonore.

Riproduzione dell'audio doppiato

1. Impostare l'interruttore di alimentazione su **PLAYER**.
2. Impostare il selettore di modalità su **TAPE**.
(solo VP-D453(i)/D454(i)/D455(i))
3. Inserire la cassetta doppiata e premere il tasto **MENU**.
4. Spostare il **Menu selector** verso sinistra o destra per selezionare **Tape <Nastro>**, quindi premere il **Menu selector**.
5. Spostare il **Menu selector** verso sinistra o destra per selezionare **Audio Select <Selez. Audio>**, quindi premere il **Menu selector**.
6. Spostare il **Menu selector** verso sinistra o verso destra per selezionare il canale di riproduzione audio, quindi premere il **Menu selector**.
 - Sound [1] (Audio [1]): riproduce l'audio originale.
 - Sound [2] (Audio [2]): riproduce l'audio doppiato.
 - MIX{1+2} (MIXER{1+2}): riproduce entrambi i canali audio 1 e 2.
7. Per uscire, premere il tasto **MENU**.
8. Premere il pulsante **▶/||** (PLAY/STILL) per riprodurre la cassetta doppiata.

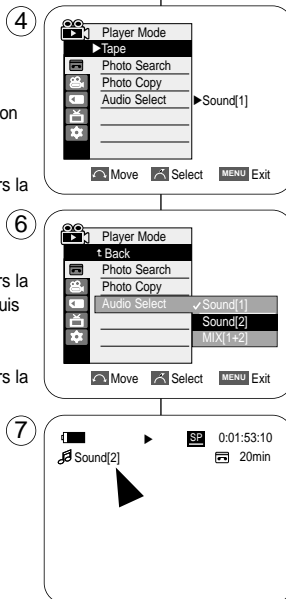
**[Nota]**

Quando si riproduce una traccia audio aggiunta (Sound [2] (Audio [2]) o MIX [1+2] (MIXER [1+2])), la qualità del suono potrebbe risultare inferiore.

Transfert de données IEEE1394

Transfert de données DV Standard Conformes à la norme IEEE1394 (i.LINK)

Connexion à un périphérique DV (enregistreur DVD, caméscope, etc.)

- Raccordement à d'autres produits DV standards.
Une connexion DV standard est assez simple.
Si un produit possède un port DV, vous pouvez transférer des données en vous connectant à ce port au moyen d'un câble approprié.
Remarque: Veuillez noter qu'il existe deux types de ports DV (quatre et six broches). Ce caméscope possède une borne à quatre broches.
- Avec une connexion numérique, les signaux vidéo et audio sont transmis au format numérique, ce qui permet de transférer des images de grande qualité.

Raccordement à un ordinateur

- Si vous souhaitez transmettre des données à un ordinateur, vous devez installer une carte IEEE1394 sur votre ordinateur (non fournie).
- Le nombre de séquences enregistrées pendant l'acquisition vidéo dépend de la capacité de l'ordinateur.

[Remarques]

- Lorsque vous transférez des données du caméscope vers un autre appareil DV, certaines fonctions peuvent ne pas être disponibles.
Lorsque cela se produit, veuillez rebrancher le câble DV ou éteindre puis rallumer le caméscope.
- Vous ne pouvez pas transférer des données du caméscope vers un PC en mode M.Player. (VP-D453(i)/D454(i)/D455(i) uniquement)
- N'utilisez pas le caméscope et la carte IEEE1394 ensemble car cela entraînera la fermeture de cette dernière.
- Ne branchez pas votre caméscope sur un ordinateur en utilisant à la fois des câbles DV et USB. Il risquerait de ne pas fonctionner correctement.
- Le fonctionnement n'est pas garanti pour toutes les configurations système recommandées ci-dessus.
- Le câble IEEE1394 (câble DV) est vendu séparément.
- Le logiciel d'acquisition vidéo est disponible en magasin.
- La plupart des ordinateurs compatibles DV sont équipés d'une prise à six broches. Dans ce cas, un câble 6-4 est indispensable pour se connecter.
- La plupart des ordinateurs de poche et ordinateurs portables compatibles DV sont équipés d'une prise à quatre broches. Utilisez alors un câble 4-4 pour la connexion.
- Les fonctions DIS et Color Nite ne sont pas disponibles en mode DV (IEEE1394).

Trasferimento dati IEEE1394

Trasferimento di dati standard IEEE1394 (i.LINK)-DV

Collegamento a un dispositivo DV (Masterizzatore DVD, Videocamera, ecc.)

- Collegamento ad altri prodotti DV standard.
I collegamenti DV standard sono molto semplici.
Se un prodotto è dotato di porta DV, è possibile trasferire i dati collegamento alla porta DV mediante il cavo appropriato.
Nota: Si prega di prestare attenzione poiché esistono due tipi di porte DV, a 4 e a 6 pin. Questa videocamera ha una porta a 4 pin.
- Con un collegamento digitale, i segnali audio e video vengono trasmessi in formato digitale, permettendo in tal modo il trasferimento di immagini di alta qualità.

Collegamento a un PC

- Per trasmettere dati a un PC, è necessario installare una scheda aggiuntiva IEEE1394 sul PC (non fornita in dotazione).
- La velocità di cattura video dipende dalla capacità del PC.

[Notas]

- Quando si trasmettono dati dalla videocamera a un altro dispositivo DV, alcune funzioni potrebbero non essere disponibili.
In questo caso, ricolligare il cavo DV oppure spegnere e riaccendere l'apparecchiatura.
- Non è possibile trasmettere dati dalla videocamera a un PC in modalità M.Player. (solo VP-D453(i)/D454(i)/D455(i))
- Non utilizzare simultaneamente la videocamera e IEEE1394, perché in questo caso IEEE1394 verrebbe escluso.
- Non collegare la videocamera a un PC utilizzando entrambi i cavi DV e USB. La videocamera potrebbe non funzionare correttamente.
- Il funzionamento non è garantito per tutti gli ambienti di computer consigliati.
- Il cavo IEEE1394 (cavo DV) va acquistato a parte.
- I software di cattura video sono disponibili in commercio.
- La maggior parte dei PC con supporto DV hanno una presa a 6 pin.
In questo caso, per il collegamento è necessario utilizzare un cavo 6-4.
- La maggior parte dei Notebook e Laptop con supporto DV hanno una presa a 4 pin. In questo caso, utilizzare un cavo 4-4.
- DIS e Color Nite sono disponibili quando nel modalità di DV (IEEE1394).

Transfert de données IEEE1394

Configuration système

- Processeur : Intel® Pentium III™ à 450 MHz minimum ou processeur similaire.
- Système d'exploitation : Windows® 98SE, ME, XP, Mac OS (9.1-10.2)
- Mémoire principale : plus de 64 Mo de RAM
- Carte additionnelle IEEE1394 ou carte intégrée IEEE1394

Enregistrement à l'aide d'un câble de connexion DV (VP-D451i/D453i/D454i/D455i uniquement)

1. Placez l'interrupteur **Power** sur **PLAYER**.
2. Placez l'interrupteur **Mode** sur **TAPE**. (VP-D453i/D454i/D455i uniquement)
3. Branchez le câble DV (non fourni) de la prise DV du caméscope sur la prise DV de l'autre appareil DV.
 - Assurez-vous que l'icône **DN** s'affiche sur l'écran ACL.
4. Appuyez sur le bouton **Start/Stop** pour passer en mode **REC PAUSE <PAUSE ENR.>**.
 - L'indication **PAUSE <Pause>** s'affiche sur l'écran ACL.
5. Lancez la lecture sur l'autre appareil DV pendant que l'image est affichée.
6. Appuyez sur le bouton **Start/Stop** pour commencer l'enregistrement.
 - Si vous souhaitez interrompre momentanément l'enregistrement, appuyez de nouveau sur le bouton **Start/Stop**.
7. Pour arrêter l'enregistrement, appuyez sur le bouton **■ (ARRET)**.

[Remarques]

- Lorsque vous utilisez ce caméscope en tant qu'enregistreur, les images apparaissant à l'écran peuvent sembler de qualité inégale même si les images enregistrées ne sont pas endommagées.
- Le fonctionnement n'est pas garanti pour l'ensemble des configurations système recommandées ci-dessus.
- Lorsque vous transmettez des données du caméscope vers l'ordinateur dans un champ électrique ou magnétique puissant, les signaux audio et vidéo transmis peuvent être perturbés.

Trasferimento dati IEEE1394

Requisiti di sistema

- CPU: Intel® Pentium III™ 450MHz compatibile.
- Sistema operativo: Windows® 98SE, ME, XP, Mac OS (9.1~10.2)
- Memoria principale: più di 64 MB di RAM
- Scheda aggiuntiva o incorporata IEEE1394

Registrazione con un cavo di collegamento DV (solo VP-D451i/D453i/D454i/D455i)

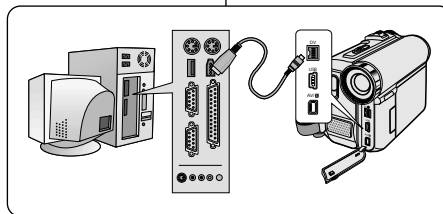

1. Impostare l'interruttore di alimentazione su **PLAYER**.
2. Impostare il selettore di modalità su **TAPE**. (solo VP-D453i/D454i/D455i)
3. Collegare il jack DV della videocamera al jack DV dell'altro dispositivo DV mediante il cavo DV (non fornito in dotazione).
 - Verificare che **DN** sia visualizzato sul display LCD.
4. Premere il tasto **Start/Stop** per attivare la modalità **REC PAUSE <PAUSA REG.>**.
 - Il messaggio **PAUSE <Pausa>** viene visualizzato sul display LCD.
5. Avviare la riproduzione sul dispositivo DV mentre si osserva l'immagine.
6. Per iniziare la registrazione premere il tasto **Start/Stop**.
 - Se si desidera interrompere momentaneamente la registrazione, premere nuovamente **Start/Stop**.
7. Per arrestare la registrazione, premere il pulsante **■ (STOP)**.

[Notas]

- Quando si utilizza la videocamera come registratore, l'immagine sul monitor potrebbe apparire disturbata. Ciò tuttavia non avrà alcun effetto sull'immagine registrata.
- Operation is not guaranteed for all the recommended computer environments mentioned above.
- Se la trasmissione dati dalla videocamera al PC avviene in presenza di un forte campo magnetico o elettrico, i segnali video e audio possono risultare disturbati.

Interface USB (VP-D453(i)/D454(i)/D455(i) uniquement)

Transfert d'une image numérique via une connexion USB

- Le caméscope prend en charge les normes USB 1.1 et 2.0 (en fonction des spécifications de l'ordinateur).
- Vous pouvez transférer aisément une image d'une carte mémoire vers un ordinateur via une connexion USB sans carte supplémentaire.
- Si vous transférez des données vers un ordinateur, vous devez installer les logiciels (DV Driver, Video Codec, DirectX 9.0) fournis avec le caméscope.

Débit de la connexion USB en fonction du système

La connexion USB à haut débit est prise en charge par les pilotes de périphérique Microsoft (Windows) uniquement.

- Windows 98SE/ME – Connexion USB 1.1
- Windows 2000 – Connexion USB 2.0 sur un ordinateur équipé de Service Pack 4 ou d'une version plus récente.
- Windows XP – Connexion USB 2.0 sur un ordinateur équipé de Service Pack 1 ou d'une version plus récente.

Configuration système

	Système Windows	
	Minimum	Recommandé
Processeur	Intel® Pentium III™ à 600 MHz	Intel® Pentium 4™ à 2 GHz
Système d'exploitation	Windows® 98SE/ME	Windows® 2000/XP
Mémoire	128 Mo	512 Mo
Capacité du disque dur	1 Go ou plus	2 Go ou plus
Résolution	1024 x 768 points Couleur 24 bits	1024 x 768 points Couleur 24 bits
Port USB	USB 1.1	USB 2.0 haut débit

- Non disponible sur les ordinateurs Macintosh.

[Remarques]

- La version USB 2.0 ne peut être utilisée qu'avec les fonctions de disque amovible.
- Sur un ordinateur plus lent que ce qui est recommandé, la lecture de film risque de ne pas être fluide ou l'édition de vidéo de prendre beaucoup de temps.
- Sur un ordinateur plus lent que ce qui est recommandé, la lecture de film risque de sauter des images et de fonctionner de façon imprévue.
- Intel® Pentium III™ ou Pentium 4™ sont des marques déposées d'Intel Corporation.
- Windows® est une marque déposée de Microsoft Corporation.
- Toutes les autres appellations et marques appartiennent à leurs propriétaires respectifs.
- Le fonctionnement n'est pas garanti pour toutes les configurations système recommandées ci-dessus.
- Ne branchez pas votre caméscope sur un ordinateur en utilisant à la fois des câbles DV et USB. Il risquerait de ne pas fonctionner correctement.
- En mode M.Cam ou M.Player, veillez à insérer la carte mémoire dans le caméscope avant de brancher le câble USB. Si aucune carte mémoire n'est insérée ou si une carte mémoire non formatée est insérée, votre ordinateur ne reconnaîtra pas votre caméscope comme disque amovible.
- La fonction Lecture en continu USB nécessite l'installation d'un pilote et des logiciels DV Driver, Video Codec et DirectX 9.0.
- Si vous déconnectez le câble USB de l'ordinateur ou du caméscope pendant le transfert de données, ce dernier s'interrompt et les données risquent d'être endommagées.
- Si vous connectez le câble USB à un ordinateur en utilisant un hub USB ou d'autres périphériques en même temps, cela risque de provoquer un conflit et de ne pas fonctionner correctement. Si tel est le cas, retirez tous les autres périphériques USB et réessayez de vous connecter.

Interfaccia USB (solo VP-D453(i)/D454(i)/D455(i))

Trasferimento di immagini digitali mediante un collegamento USB

- La videocamera supporta entrambi gli standard USB 1.1 e 2.0. (A seconda delle specifiche del PC).
- È possibile trasferire con facilità sul PC le immagini presenti nella scheda di memoria mediante un collegamento USB, senza bisogno di schede aggiuntive.
- Per trasferire dati a un PC, è necessario installare uno dei prodotti software forniti con la videocamera (DV Driver, Video Codec, DirectX 9.0).

Velocità del collegamento USB a seconda del sistema in uso

I collegamenti USB ad alta velocità sono supportati solo dai driver di periferica Microsoft (Windows).

- Windows 98SE/ME - USB a piena velocità
- Windows 2000 - USB ad alta velocità su sistemi con Service Pack 4 o successivi.
- Windows XP - USB ad alta velocità su sistemi con Service Pack 1 o successivi.

Requisiti di sistema

	Sistema Windows	
	Minimo	Consigliato
CPU	Intel® Pentium III™, 600MHz	Intel® Pentium 4™, 2GHz
OS (Sistema Operativo)	Windows® 98SE/ME	Windows® 2000/XP
Memoria	128MB	512MB
Capacità HDD	1GB o più	2GB o più
Risoluzione	1024 x 768 punti Colore a 24 bit	1024 x 768 punti Colore a 24 bit
USB	USB 1.1	USB 2.0 ad alta velocità

- Non disponibile con sistemi Macintosh.

[Notas]

- USB 2.0 è utilizzabile solo con le funzioni di Disco removibile.
- Su PC con specifiche inferiori rispetto a quelle elencate, la riproduzione dei filmati potrebbe risultare poco fluida e le operazioni di modifica dei video potrebbe richiedere molto tempo.
- Su PC con specifiche inferiori rispetto a quelle elencate, durante la riproduzione dei filmati potrebbero verificarsi salti di fotogrammi o altri inconvenienti.
- Intel® Pentium III™ o Pentium 4™ è un marchio di Intel Corporation.
- Windows® è un marchio registrato di Microsoft Corporation.
- Tutti gli altri nomi e marchi sono di proprietà delle rispettive case costruttrici.
- Il funzionamento non è garantito per tutti gli ambienti di computer citati in precedenza.
- Non collegare la videocamera a un PC utilizzando entrambi i cavi DV e USB. La videocamera potrebbe non funzionare correttamente.
- In modalità M.Cam o M.Player, assicurarsi che la scheda di memoria sia inserita nella videocamera prima di collegare il cavo USB. Qualora non sia stata inserita una scheda di memoria o quella presente non sia formattata, il PC non riconoscerà la videocamera come disco removibile.
- Lo Streaming USB richiede Video Codec, DV Driver e DirectX 9.0.
- Iscollegando il cavo USB dal PC o dalla videocamera durante il trasferimento dei dati, il trasferimento verrà immediatamente interrotto e i dati potrebbero subire danni.
- Collegando il cavo USB a un PC mediante un HUB USB o contemporaneamente ad altri dispositivi, possono verificarsi dei conflitti che non consentono il corretto funzionamento delle apparecchiature.

In questo caso, rimuovere i dispositivi USB ed eseguire nuovamente la connessione.

Interface USB (VP-D453(i)/D454(i)/D455(i) uniquement)

Sélection du périphérique USB

- ⌘ La fonction USB Select <Sélection USB> est activée uniquement en mode M.Player.
- ⌘ A l'aide du câble USB, vous pouvez relier votre caméscope à un ordinateur pour copier vos films et vos images depuis la carte mémoire (ou depuis la mémoire interne- VP-D454(i)/D455(i)) ou à une imprimante pour imprimer vos images.

1. Placez l'interrupteur **Power** sur **PLAYER**.
2. Placez l'interrupteur **Mode** sur **MEMORY**.
3. Appuyez sur le bouton **MENU**.
 - La liste des menus apparaît.
4. Déplacez le bouton **Menu selector** vers la gauche ou vers la droite pour sélectionner **System <Système>** puis appuyez sur **Menu selector**.
5. Déplacez le bouton **Menu selector** vers la gauche ou vers la droite pour sélectionner **USB Connect <Connexion USB>** puis appuyez sur **Menu selector**.
6. Déplacez le bouton **Menu selector** vers la droite ou vers la gauche pour sélectionner **Computer <Ordinateur>** ou **Printer <Imprimante>** puis appuyez sur **Menu selector**.
 - Sélectionnez **Computer <Computer>** pour utiliser la Web cam, la fonction de lecture en continu USB ou le disque amovible.
 - Sélectionnez **Printer <Imprimante>** pour utiliser la fonction PictBridge. (voir page 109)
7. Pour quitter, appuyez sur le bouton **MENU**.

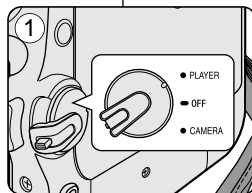

4

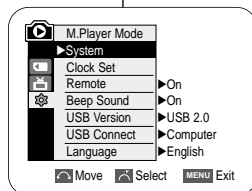

6

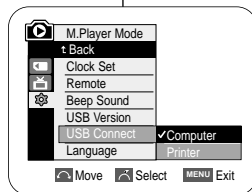

Interfaccia USB (solo VP-D453(i)/D454(i)/D455(i))

Selezionare il dispositivo USB

- ⌘ Questa funzione è disponibile solo in modalità M.Player.
- ⌘ È possibile collegare la videocamera a un computer mediante un cavo USB e copiare sul PC i filmati e le immagini presenti nella scheda di memoria (oppure nella memoria incorporata - VP-D454(i)/D455(i)). Inoltre, è possibile inviarli a una stampante per stampare le immagini.

1. Impostare l'interruttore di alimentazione su **PLAYER**.
2. Impostare il selettore di modalità su **MEMORY**.
3. Premere il tasto **MENU**.
 - Verrà visualizzato l'elenco del menu.
4. Spostare il **Menu selector** verso sinistra o destra per selezionare **System <Sistema>**, quindi premere il **Menu selector**.
5. Spostare il **Menu selector** verso sinistra o destra per selezionare **USB Connect <USB Connessa>**, quindi premere il **Menu selector**.
6. Spostare il **Menu selector** verso sinistra o destra per selezionare **Computer <Computer>** o **Printer <Stampante>**, quindi premere il **Menu selector**.
 - Per utilizzare la Fotocamera PC, il dispositivo USB o un disco removibile selezionare **Computer <Computer>**.
 - Per usare PictBridge selezionare **Printer <Stampante>**. (vedere pagina 109)
7. Per uscire, premere il tasto **MENU**.

Interface USB (VP-D453(i)/D454(i)/D455(i) uniquement)

Réglage du débit de la connexion USB

- ⌘ La fonction Version USB n'est accessible qu'en modes M.Cam et M.Player.
- ⌘ Pour que le caméscope et l'ordinateur puissent communiquer correctement, veuillez choisir la version du transfert USB avant de brancher le caméscope sur l'ordinateur.

1. Placez l'interrupteur **Power** sur **CAMERA** ou **PLAYER**.
2. Placez l'interrupteur **Mode** sur **MEMORY**.
3. Appuyez sur le bouton **MENU**.
 - La liste des menus apparaît.
4. Déplacez le bouton **Menu selector** vers la gauche ou vers la droite pour sélectionner **System <Système>** puis appuyez sur **Menu selector**.
5. Déplacez le bouton **Menu selector** vers la gauche ou vers la droite pour sélectionner **USB Version <version USB>** puis appuyez sur **Menu selector**.
6. Déplacez le bouton **Menu selector** vers la gauche ou vers la droite pour sélectionner **USB 1.1** ou **USB 2.0**, puis appuyez sur **Menu selector**.
 - Réglez la version du transfert USB sur USB 2.0 lorsque celle-ci est prise en charge à la fois par l'ordinateur et par son système d'exploitation.
 - Si ce n'est pas le cas pour l'un d'entre eux, réglez la version sur USB 1.1.
7. Pour quitter le menu, appuyez sur le bouton **MENU**.

[Remarques]

- Lorsque la version USB n'est pas réglée correctement, la connexion USB risque de ne pas s'établir.
- Il est possible que la version USB 2.0 ne puisse être prise en charge par certains Ordinateurs, selon leurs spécifications. Dans ce cas, choisissez la version USB 1.1 pour votre connexion USB.
- Lorsque la version USB 2.0 est sélectionnée mais n'est pas prise en charge par votre ordinateur, la connexion USB est automatiquement une connexion USB 1.1.

Interfaccia USB (solo VP-D453(i)/D454(i)/D455(i))

Impostazione della velocità di comunicazione USB

- ⌘ La funzione Versione USB può essere utilizzata solo nelle modalità M.Cam e M.Player.
- ⌘ Per garantire comunicazioni corrette tra la videocamera e il PC, è necessario impostare la versione USB prima di collegare la videocamera al PC.

1. Impostare l'interruttore di alimentazione su **CAMERA** o **PLAYER**.
2. Impostare il selettore di modalità su **MEMORY**.
3. Premere il tasto **MENU**.
 - Verrà visualizzato l'elenco del menu.
4. Spostare il **Menu selector** verso sinistra o destra per selezionare **System <Sistema>**, quindi premere il **Menu selector**.
5. Spostare il **Menu selector** verso sinistra o destra per selezionare **USB Version <Versione USB>**, quindi premere il **Menu selector**.
6. Spostare il **Menu selector** verso sinistra o destra per selezionare **USB 1.1** o **USB 2.0**, quindi premere il **Menu selector**.
 - Impostare la versione USB su USB 2.0, se supportata sia dalla videocamera sia dal sistema operativo.
 - In caso contrario, impostare la versione USB su USB 1.1.
7. Per uscire, premere il tasto **MENU**.

[Notes]

- Se la versione USB non è correttamente impostata, è possibile che il collegamento USB non venga aperto.
- Il formato USB 2.0 può non essere supportato in alcuni PC. In questo caso selezionare USB 1.1 per le connessioni USB.
- Quando il formato USB 2.0 non è supportato dal PC utilizzato, il formato USB 1.1 viene automaticamente selezionato.

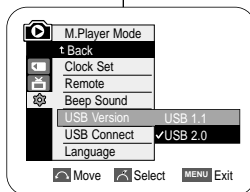
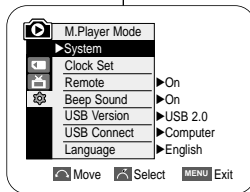
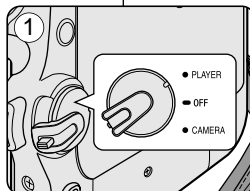

Interface USB (VP-D453(i)/D454(i)/D455(i) uniquement)

Installation du logiciel DV Media Pro 1.0

- ⌘ Pour lire des films MPEG enregistrés sur le caméscope ou diffuser en continu des données transférées par connexion USB vers un ordinateur, le programme Video Codec doit être installé.
- ⌘ Ne branchez pas votre caméscope sur un ordinateur avant d'avoir installé ce programme.
- ⌘ Si une autre caméra ou un scanner est branché, débranchez-le avant toute chose.
- ⌘ Ces explications se basent sur le système d'exploitation Windows® 98SE.
- ⌘ Le manuel d'utilisation de DV Media Pro est inclus dans le CD joint (D:\help) au format de document Adobe PDF. Il peut être visionné à l'aide du logiciel Acrobat Reader inclus dans ce CD.
(D:\Support\AcrobatReader\AcroReader51_ENU_full.exe).
(Acrobat Reader est un logiciel gratuit distribué par AdobeSystems.Inc.)
- ⌘ Le manuel d'utilisation de DV Media Pro est en anglais.

Installation du programme

1. Insérez le CD d'installation des logiciels dans le lecteur de CD-ROM de votre ordinateur.
L'écran de sélection d'installation apparaît à l'écran.
2. Si l'écran d'installation ne s'affiche pas après avoir inséré le CD, cliquez sur Exécuter dans le menu Démarrer de Windows puis ouvrez le fichier Autorun.exe pour démarrer l'installation.
Si votre lecteur CD-ROM est reconnu comme lecteur "D:", tapez "D:\autorun.exe" et appuyez sur Entrée.
3. Cliquez sur les icônes figurant dans la liste ci-dessous pour installer les logiciels souhaités.

3



- DV Driver
Pilote du disque amovible USB (Windows® 98SE uniquement)
Pilote LECTURE EN CONTINU & WEB CAM USB (PILOTE PRISE D'IMAGE)
 - Connectez un caméscope à votre ordinateur pour terminer l'installation du pilote DV.
 - 1) Placez l'interrupteur Power du caméscope sur CAMERA.
 - 2) Placez l'interrupteur Mode du caméscope sur TAPE.
 - 3) Raccordez le caméscope à l'ordinateur à l'aide du câble USB.
 - 4) L'installation du pilote prise d'image SAMSUNG A/V démarre sur votre ordinateur.
- DirectX 9.0
- Video Codec
Le codec vidéo doit être installé pour pouvoir lire les films au format MPEG4 (stockés dans la carte mémoire) sur un ordinateur ou pour utiliser les fonctions lecture en continu USB/Web cam.

Interfaccia USB (solo VP-D453(i)/D454(i)/D455(i))

Installazione del programma DV Media Pro 1.0

- ⌘ Per riprodurre filmati in formato MPEG registrati con la videocamera oppure flussi di dati trasferiti su PC mediante un collegamento USB, è necessario installare il programma Video Codec.
- ⌘ Non collegare la videocamera al PC prima di avere installato il programma.
- ⌘ Prima di collegare la videocamera, scollegare le altre eventuali videocamere o scanner collegati.
- ⌘ Questa spiegazione è relativa al sistema operativo Windows® 98SE.
- ⌘ Il manuale di DV Media Pro in formato PDF (Portable Document Format) è disponibile sul CD fornito in dotazione CD (D:\help). Per visualizzare il manuale, utilizzare il software Acrobat Reader, anch'esso incluso nel CD.
(D:\Support\AcrobatReader\AcroReader51_ENU_full.exe).
(Acrobat Reader è un prodotto freeware di AdobeSystems,Inc.)
- ⌘ La Guida dell'utente DV Media Pro è in inglese.

Installazione del programma

1. Inserire il CD del software nell'unità CD-ROM del computer.
Verrà visualizzata la finestra di installazione.
2. Qualora la finestra di installazione non venga automaticamente visualizzata dopo avere inserito il CD, fare clic su Esegui nel menu Avvio di Windows ed eseguire il file Autorun.exe per iniziare l'installazione.
Se la lettera identificativa dell'unità CD-ROM è D:\ unità, digitare "D:\autorun.exe" e premere Invio.
3. Fare clic su una delle icone elencate di seguito per installare il software.

- DV Driver Click
Driver del disco removibile USB (solo Windows® 98SE)
USB PC CAMERA & STREAMING Driver (CAPTURE DRIVER)
 - Per completare l'installazione del driver DV collegare la videocamera al PC.
 - 1) Impostare l'interruttore di alimentazione su CAMERA.
 - 2) Impostare l'interruttore di modalità su TAPE.
 - 3) Collegare la videocamera al PC mediante il cavo USB.
 - 4) Sul PC ha inizio l'installazione del driver SAMSUNG A/V Capture .
- DirectX 9.0 Click
- Video Codec Click
Per poter riprodurre filmati MPEG4 (memorizzati sulla Memory Card) è necessario installare sul PC il Video Codec o utilizzare le funzioni USB Streaming/PC Camera.

Interface USB (VP-D453(i)/D454(i)/D455(i) uniquement)

Utilisation de la fonction Web cam

- ⌘ Pour utiliser la fonction Web cam, les logiciels DV Driver, Video Codec et DirectX 9.0 doivent être installés sur votre ordinateur.
- ⌘ Vous pouvez utiliser ce caméscope comme Web cam. Lorsque vous vous connectez à un site Web qui propose du clavardage vidéo, vous pouvez utiliser votre caméscope à cette fin.
- ⌘ Lorsque vous utilisez le caméscope à des fins de visioconférence (via NetMeeting, par exemple), la transmission de la voix peut, en fonction du logiciel utilisé, ne pas être prise en charge. Dans ce cas, branchez un microphone externe sur la carte son de votre ordinateur pour permettre la transmission de la voix
- ⌘ En utilisant le caméscope avec un programme de réunion sur Internet installé sur votre ordinateur, vous pouvez mener une vidéoconférence.
- ⌘ Taille de l'écran en cas d'utilisation de la Web cam (le débit de transfert vidéo à partir de la Web cam est de 15 images par seconde).
 - 320X240 pixels (QVGA) pour une connexion USB 1.1.
- ⌘ Si votre ordinateur est relié au caméscope via l'USB, seuls le sélecteur de mise sous tension, l'interrupteur Mode et l'interrupteur Zoom fonctionnent.

1. Placez l'interrupteur **Power** sur **CAMERA**.
2. Placez l'interrupteur **Mode** sur **TAPE**.
3. Branchez une extrémité du câble USB sur la prise USB du caméscope et l'autre extrémité sur le port USB de votre ordinateur.

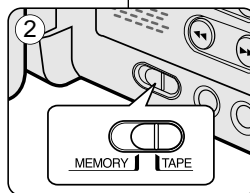
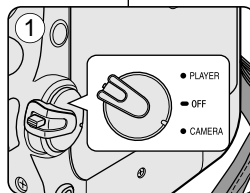

Interfaccia USB (solo VP-D453(i)/D454(i)/D455(i))

Uso dell'apparecchiatura come videocamera del PC

- ⌘ Per utilizzare l'apparecchiatura come videocamera del PC, è necessario installare sul computer i programmi DV Driver, Video Codec e DirectX 9.0 (inclusi nel CD).
- ⌘ A quel punto, sarà possibile utilizzare il prodotto come videocamera del PC. La videocamera può essere utilizzata ad esempio quando si accede a siti web con funzioni di chat.
- ⌘ Durante l'uso della videocamera per video conferenze (come ad esempio NetMeeting), la comunicazione vocale può essere disabilitata in base al software utilizzato. In questo caso, collegare un microfono esterno alla scheda audio del PC per abilitare le comunicazioni vocali
- ⌘ L'uso della videocamera in combinazione con i programmi di net-meeting installati sul PC consente di creare videoconferenze.
- ⌘ Dimensioni della schermata quando si utilizza l'apparecchiatura come videocamera del PC (la velocità di trasferimento video della videocamera è al massimo di 15 fotogrammi al secondo).
 - 320X240 (QVGA) pixel con collegamento USB 1.1.
- ⌘ Se il PC è collegato alla videocamera via USB, sarà possibile utilizzare solo gli interruttori Power, Mode e Zoom.

1. Impostare l'interruttore di alimentazione su **CAMERA**.
2. Impostare il selettore di modalità su **TAPE**.
3. Collegare un'estremità del cavo USB al jack USB della videocamera e l'altra estremità alla porta USB del computer.

Interface USB (VP-D453(i)/D454(i)/D455(i) uniquement)

Utilisation de la fonction Lecture en continu USB

- ❖ Pour utiliser la lecture en continu USB, les logiciels DV Driver, Video Codec et DirectX 9.0 doivent être installés sur votre ordinateur.
 - ❖ Vous pouvez visionner la vidéo du caméscope sur votre ordinateur grâce à la lecture en continu USB.
 - ❖ Vous pouvez également l'enregistrer sur votre ordinateur comme un film au format de fichier "avi" ou comme une image figée au format de fichier "jpg".
1. Placez l'interrupteur **Mode** sur **TÂPE** puis placez l'interrupteur **Power** sur **CAMERA** ou **PLAYER**.
 2. Branchez une extrémité du câble USB sur la prise USB du caméscope et l'autre extrémité sur le port USB de votre ordinateur.
 3. Installez et lancez le logiciel de création de films Windows Movie Maker ou le logiciel de montage vidéo Ulead VIDEO Studio fourni sur le CD.
 - Pour plus de détails concernant l'utilisation du logiciel de montage vidéo Ulead VIDEO Studio, veuillez consulter la rubrique Aide du programme.
 - Le logiciel de création de films Windows Movie Maker fonctionne avec les versions WINDOWS ME et WINDOWS XP. (C:\program files\Movie maker\moviemk.exe)

Utilisation de la fonction de disque amovible

- ❖ Vous pouvez transférer aisément une image d'une carte mémoire vers un ordinateur via une connexion USB sans carte additionnelle.
1. Placez l'interrupteur **Power** sur **CAMERA** ou **PLAYER** puis placez l'interrupteur **Mode** sur **MEMORY**.
 2. Branchez une extrémité du câble USB sur la prise USB du caméscope et l'autre extrémité sur le port USB de votre ordinateur.
 3. Pour vérifier que le disque amovible a bien été reconnu, ouvrez l'explorateur Windows afin de le localiser.

Raccordement à un ordinateur

1. Branchez le câble USB à la prise USB de votre PC.
 - Rien ne s'affiche sur l'écran de votre téléviseur si un câble USB est relié au port USB du caméscope.
2. Branchez l'autre extrémité du câble USB sur la borne correspondante du caméscope (prise USB).
 - Si votre ordinateur est relié au caméscope uniquement par un câble USB, l'interrupteur Zoom et l'interrupteur Mode fonctionnent.

Débranchement du câble USB

- ❖ Après avoir terminé le transfert de données, vous devez débrancher le câble de la façon suivante :
1. sélectionnez l'icône de disque amovible et cliquez sur le bouton droit de la souris pour sélectionner [Eject] ;
 2. sélectionnez [Confirm] et déconnectez le câble USB lorsque le bureau Windows apparaît.

[Remarques]

- Si vous déconnectez le câble USB de l'ordinateur ou du caméscope pendant le transfert de données, ce dernier s'interrompt et les données risquent d'être endommagées.
- Si vous branchez le câble USB sur un ordinateur par l'intermédiaire d'un hub USB ou si vous branchez simultanément le câble USB avec d'autres appareils USB, le caméscope pourrait ne pas fonctionner correctement.
- Si cela se produit, retirez tous les appareils USB de l'ordinateur et reconnectez le caméscope.
- Lorsque vous transmettez des données du caméscope vers l'ordinateur dans un champ électrique ou magnétique puissant, les signaux audio et vidéo transmis peuvent être perturbés.

Interfaccia USB (solo VP-D453(i)/D454(i)/D455(i))

Uso dei flussi di dati USB

- ❖ Per utilizzare i flussi di dati USB, è necessario installare sul computer i programmi DV Driver, Video Codec e DirectX 9.0.
 - ❖ In questo modo, sarà possibile visualizzare sul PC i filmati registrati con la videocamera.
 - ❖ Sarà anche possibile memorizzarli sul PC come filmati in formato "avi" oppure come immagini fisse in formato "jpg".
1. Impostare il selettore di modalità su **TAPE**, quindi impostare l'interruttore di alimentazione su **CAMERA** o **PLAYER**.
 2. Collegare un'estremità del cavo USB al jack USB della videocamera e l'altra estremità alla porta USB del computer.
 3. Impostare ed eseguire Windows Movie Maker o Ulead VIDEO Studio contenuti nel CD.
 - Per avere dettagliate istruzioni sull'uso di Ulead VIDEO Studio, consultare l'Help del programma.
 - Windows Movie Maker è utilizzato da utenti WINDOWS ME e XP (C:\program files\Movie maker\moviemk.exe).

Uso della funzione Disco removibile

- ❖ È possibile trasferire con facilità sul PC i dati presenti nella scheda di memoria mediante un collegamento USB, senza bisogno di schede aggiuntive.
1. Impostare l'interruttore di alimentazione su **CAMERA** o **PLAYER**, quindi impostare il selettore di modalità su **MEMORY**.
 2. Collegare un'estremità del cavo USB al jack USB della videocamera e l'altra estremità alla porta USB del computer.
 3. Per verificare che il disco removibile sia stato correttamente riconosciuto aprire una finestra di Windows Explorer ed individuare il disco.

Collegamento a un PC

1. Collegare un cavo USB alla porta USB del PC.
 - Se alla porta USB della videocamera è stato collegato un cavo USB, sul TV non viene visualizzato nulla.
2. Collegare l'altra estremità del cavo USB al jack USB della videocamera.
 - Se il PC è collegato alla videocamera solo mediante un cavo USB, gli interruttori Zoom e Mode continueranno a operare.

Scollimento del cavo USB

- ❖ Una volta completato il trasferimento dei dati, scollegare il cavo nel modo seguente:
1. Selezionare l'icona del disco removibile e fare clic con il pulsante destro del mouse per selezionare [Eject].
 2. Selezionare [Confirm] (Conferma) e scollegare il cavo USB alla comparsa della videata di Windows.

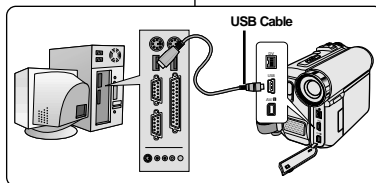

[Notas]

- Scollegando il cavo USB dal PC o dalla videocamera durante il trasferimento dei dati, il trasferimento verrà immediatamente interrotto e i dati potrebbero subire danni.
- Se si collega il cavo USB al PC tramite un HUB USB oppure si collega simultaneamente il cavo USB insieme ad altre periferiche USB, la videocamera potrebbe non funzionare correttamente.
- Se la trasmissione dati dalla videocamera al PC avviene in presenza di un forte campo magnetico o elettrico, i segnali video e audio possono risultare disturbati.

Memory Stick (accessoire en option)

※ Le Memory Stick enregistre et classe les images enregistrées par la caméra en mode Appareil photo numérique.

Fonctions du Memory Stick

- Enregistrement d'images figées et de films MPEG4
- Visionnement d'images figées et de films MPEG4
 - Simple
 - Diaporama (images figées uniquement)
 - Affichage multiple (images figées uniquement)
- Protection des images contre un effacement accidentel
- Suppression des images enregistrées sur le Memory Stick
- Ajout de texte sur les images figées
- Formatage d'un Memory Stick

[Remarques]

- Vous pouvez utiliser la plupart des fonctions de la caméra lorsque vous enregistrez sur le Memory Stick.
-  ►► apparaît à l'écran lors de l'enregistrement sur le Memory Stick.
- Pendant l'enregistrement ou le chargement d'une image, n'éjectez ni n'insérez pas le Memory Stick.
L'insertion ou l'éjection d'un Memory Stick en cours d'enregistrement ou de chargement d'une image risque d'endommager les données.
- Pour sauvegarder toutes les images du Memory Stick, réglez le volet de protection du Memory Stick sur LOCK.



- "Memory Stick" et  sont des marques déposées de Sony Corporation.
- Tous les autres noms de produit mentionnés dans le présent document sont susceptibles d'être des marques déposées et appellations commerciales appartenant à leurs propriétaires respectifs.
En outre, les symboles "TM" et "®" n'apparaissent pas systématiquement dans le manuel.

Memory Stick (accessorio opzionale)

※ La Memory Stick registra e gestisce le immagini registrate con la videocamera.

Funzioni della Memory Stick

- Registrazione di immagini fisse e filmati in formato MPEG4
- Visualizzazione di immagini fisse e filmati in formato MPEG4
 - Singole
 - Proiezione di diapositive (solo immagini fisse)
 - Visualizzazione multipla (solo immagini fisse)
- Protezione delle immagini da cancellazioni accidentali
 - Cancellazione delle immagini registrate sulla Memory Stick
- Selezione delle immagini fisse per la stampa
- Formattazione della Memory Stick

[Notas]

- Quando si utilizza la Memory Stick, è possibile utilizzare la maggior parte delle funzioni della videocamera.
- Quando si registra sulla Memory Stick, viene visualizzato l'indicatore  ►►.
- Non espellere o inserire la Memory Stick durante una registrazione o il caricamento di un'immagine.
In caso contrario, i dati potrebbero subire danni.
- Per proteggere tutte le immagini memorizzate sulla Memory Stick, impostare la linguetta di protezione su LOCK (BLOCCO).



- "Memory Stick" e  sono marchi di Sony Corporation.
- Tutti i nomi dei prodotti menzionati all'interno del documento sono marchi o marchi registrati dei rispettivi proprietari.
Ciò è vero anche se non vengono sempre utilizzati i simboli "TM" e "®".

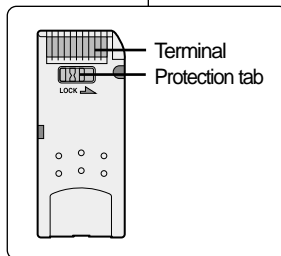

Mode Appareil photo numérique (VP-D453(i)/D454(i)/D455(i) uniquement)

Insertion et éjection de la carte mémoire

Insertion de la carte mémoire

1. Placez l'interrupteur **Power** sur **OFF**.
2. Retirez la batterie lithium-ion du compartiment situé à l'arrière du caméscope.
3. Insérez la carte mémoire dans son logement situé à l'arrière du caméscope en suivant le sens de la flèche.

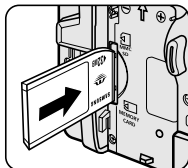

Éjection de la carte mémoire

1. Placez l'interrupteur **Power** sur **OFF**.
2. Poussez la carte mémoire : elle sort automatiquement du caméscope.
3. Retirez la carte mémoire.
N'essayez pas de retirer la carte mémoire sans l'avoir poussée auparavant.

[Remarques]

- Le type Memory Stick Duo ou RS-MMC (VP-D454(i)/D455(i) uniquement) doit être inséré à l'aide d'un adaptateur (non fourni).
- Si vous réglez le caméscope sur le mode M.Player, la dernière image figée enregistrée apparaît. S'il n'y a pas d'images enregistrées sur la carte mémoire, **No image ! <Pas d'image >** s'affiche à l'écran.
- Pendant l'enregistrement, le chargement, l'effacement ou le formatage, ne coupez pas l'alimentation ou ne changez pas de mode.
- Coupez l'alimentation avant d'insérer ou d'éjecter la carte mémoire. Vous risquez de perdre des données sur la carte mémoire.
- Évitez tout contact entre des pièces métalliques et les broches de la carte mémoire.
- Ne pliez pas la carte mémoire, ne la jetez pas ou ne lui appliquez pas de choc violent.
- Conservez les cartes mémoire sorties du caméscope dans un étui de protection afin d'éviter les décharges statiques.
- Une mauvaise utilisation, l'électricité statique, un bruit électrique ou une réparation peut entraîner la perte ou la modification des informations stockées sur la carte.
Sauvegardez les photos importantes sur des supports distincts.
- Samsung ne saurait en aucun cas être tenu responsable de la perte de données résultant d'une mauvaise manipulation.

Modalità Fotocamera digitale (solo VP-D453(i)/D454(i)/D455(i))

Inserimento ed espulsione della scheda di memoria

Inserimento della scheda di memoria

1. Impostare l'interruttore di alimentazione su **OFF**. (Disattivato).
2. Rimuovere la batteria agli ioni di litio inserita sul retro della videocamera.
3. Inserire nello slot sul retro della videocamera la scheda di memoria, seguendo la direzione indicata dalla freccia.

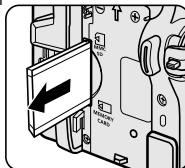

Espulsione della scheda di memoria

1. Impostare l'interruttore di alimentazione su **OFF**. (Disattivato).
2. Premendo verso il basso, la scheda verrà espulsa automaticamente dall'alloggiamento.
3. Estrarre la scheda di memoria.
Non tentare di estrarre la scheda di memoria senza averla prima premuta.

[Notas]

- I tipi di Memory Stick Duo o RS-MMC (solo VP-D454(i)/D455(i)) devono essere inseriti mediante un adattatore (non fornito in dotazione).
- Se si imposta la videocamera sulla modalità M.Player, verrà visualizzata l'ultima immagine registrata. Se la scheda di memoria non contiene immagini registrate, verrà visualizzato sul display il messaggio **No image ! <Nessuna immagine>**.
- Durante la registrazione, il caricamento, la cancellazione o la formattazione, non disattivare l'alimentazione né passare a un'altra modalità.
- Disattivare l'alimentazione prima di inserire o estrarre la scheda di memoria. In caso contrario, i dati potrebbero subire danni.
- Non mettere i terminali della scheda di memoria a contatto con oggetti di metallo.
- Non piegare, fare cadere o colpire la scheda di memoria.
- Una volta estratta dalla videocamera, conservare la scheda di memoria in una custodia morbida per impedire che venga a contatto con scariche elettrostatiche.
- I dati memorizzati in una scheda di memoria possono essere danneggiati da operazioni non corrette, elettricità statica, disturbi elettrici o riparazioni. Salvare le immagini importanti separatamente.
- Samsung non è responsabile per la perdita di dati causata da un utilizzo improprio.

VP-D453(i) only

Memory Stick
Memory Stick PRO

VP-D454(i)/D455(i) only

Memory Stick
Memory Stick PRO

SD/MMC

(Usable Memory Card)

Organisation des dossiers et fichiers de la carte mémoire

- ⌘ Les photos que vous prenez sont enregistrées au format JPEG sur la carte mémoire.
- ⌘ Les films que vous enregistrez sont stockés au format MPEG4 sur la carte mémoire.
- ⌘ Chaque fichier a un numéro de fichier et tous les fichiers sont regroupés dans un dossier.
 - Un numéro de fichier est attribué de façon séquentielle à chaque image enregistrée, la première portant le numéro DCAM0001.
 - De même, chaque dossier est numéroté de façon séquentielle à partir du numéro 100SSDVC puis stocké sur la carte mémoire.

Format d'image

Photos

- Les images sont compressées au format JPEG (Joint Photographic Experts Group).
- Le nombre de pixels est de 800x600 (capture réalisée à partir d'une cassette : 640x480) dans chaque mode.

Films

- Les images sont compressées au format MPEG4 (Moving Picture Experts Group).
- Le nombre de pixels est de 720x576 dans chaque mode.

Sélection du mode Caméscope

- ⌘ Vous pouvez utiliser ce caméscope comme caméra d'images figées numériques (DSC).
- ⌘ Vous devez placer l'interrupteur Mode sur Memory card pour utiliser ce caméscope comme caméra d'images figées numériques.

Mode M.Cam <Cam.M> (mode Memory record)

1. Placez l'interrupteur **Power** sur **CAMERA**.
2. Placez l'interrupteur **Mode** sur **MEMORY**.

Mode M.Player <Lecture mém.> (mode Lecture mémoire)

1. Placez l'interrupteur **Power** sur **PLAYER**.
2. Placez l'interrupteur **Mode** sur **MEMORY**.

Struttura delle cartelle e dei file nella scheda di memoria

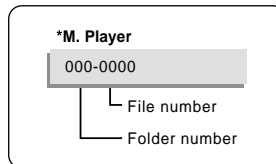
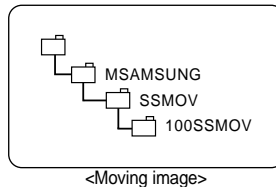
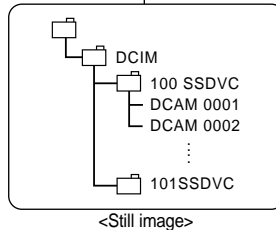

- ⌘ Le immagini fisse vengono salvate sulla scheda di memoria in formato JPEG.
- ⌘ I filmati invece vengono salvati in formato MPEG4.
- ⌘ Ogni file è contrassegnato da un numero e tutti i file sono assegnati a una cartella.
 - A ogni immagine registrata viene assegnato un numero in sequenza da DCAM0001.
 - Ogni cartella viene numerata da 100SSDVC e registrata sulla Memory card.

Formato dell'immagine

Immagine fissa

- Le immagini sono compresse in formato JPEG (Joint Photographic Experts Group).
- Il numero di pixel è 800x600 (640x480 con cattura da nastro) in ogni modalità.

Filmati

- Le immagini sono compresse in formato MPEG4 (Moving Picture Experts Group).
- Il numero di pixel è 720x576 in ogni modalità.

Selezione della modalità Camcorder

- ⌘ È possibile utilizzare la videocamera come fotocamera digitale (DSC, Digital Still Camera).
- ⌘ Per eseguire questa operazione, è sufficiente impostare il selettore di modalità su Memory Card.

Modalità M.Cam (registrazione su scheda di memoria)

1. Impostare l'interruttore di alimentazione su **CAMERA**.
2. Impostare il selettore di modalità su **MEMORY**.

Modalità M.Player (riproduzione da scheda di memoria)

1. Impostare l'interruttore di alimentazione su **PLAYER**.
2. Impostare il selettore di modalità su **MEMORY**.

Mode Appareil photo numérique (VP-D453(i)/D454(i)/D455(i) uniquement)

Sélection de la mémoire interne (VP-D454(i)/D455(i) uniquement)

- ❖ Le réglage de mémoire interne est disponible en mode Player/M.Cam/M.Player. (VP-D454(i): 16MB/VP-D455(i): 64MB)
- ❖ Les images peuvent être enregistrées et lues à l'aide de la mémoire interne. Par conséquent, réglez le type de mémoire avant d'enregistrer et de lire les images.

1. Placez l'interrupteur **Power** sur **CAMERA** ou **PLAYER**.

2. Si l'interrupteur Alim. est réglé sur **CAMERA**, placez l'interrupteur **Mode** sur **MEMORY**.

Si l'interrupteur Alim. est réglé sur **PLAYER**, placez l'interrupteur **Mode** sur **TAPE** ou **MEMORY**.

3. Appuyez sur le bouton **MENU**.

- La liste des menus apparaît.

4. Déplacez le bouton **Menu selector** vers la gauche ou vers la droite pour sélectionner **Memory <Mémoire>**, puis appuyez sur **Menu selector**.

5. Déplacez le bouton **Menu selector** vers la gauche ou vers la droite pour sélectionner **Memory Type <Type Mémoire>** puis appuyez sur **Menu selector**.

6. Déplacez le bouton **Menu selector** vers la gauche ou vers la droite pour sélectionner **Int. Memory <Mémoire Int.>** ou **Memory card <Carte Mémoire>**, puis appuyez sur **Menu selector**.

7. Pour quitter, appuyez sur le bouton **MENU**.

Menu rapide : Memory Type <Type Mémoire>

1. Appuyez sur **Menu selector**.
2. Déplacez le bouton **Menu selector** vers la gauche ou vers la droite pour sélectionner **Memory Type <Type Mémoire>** puis appuyez sur **Menu selector**.
3. Déplacez le bouton **Menu selector** vers la gauche ou vers la droite pour sélectionner **Int. Memory <Mémoire Int.>** ou **Memory card <Carte Mémoire>**, puis appuyez sur **Menu selector**.
4. Pour quitter, appuyez sur le bouton **MENU**.

4

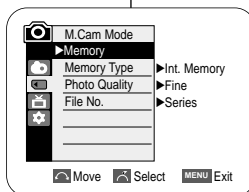

6

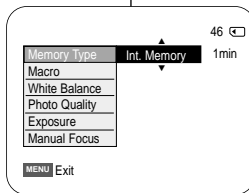
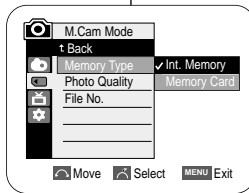

Modalità Fotocamera digitale (solo VP-D453(i)/D454(i)/D455(i))

Selezione della memoria incorporata (solo VP-D454(i)/D455(i))

- ❖ L'impostazione della memoria incorporata può essere effettuata nelle modalità Player/M.Cam/M.Player. (VP-D454(i): 16MB/VP-D455(i): 64MB)
- ❖ Le immagini possono essere memorizzate e riprodotte utilizzando la memoria incorporata.

Di conseguenza, è necessario innanzitutto impostare il tipo di memoria.

1. Impostare l'interruttore di alimentazione su **CAMERA** o **PLAYER**.

2. Se l'interruttore di accensione è impostato su **CAMERA**, impostare l'interruttore di modalità su **MEMORY**.

Se l'interruttore di accensione è impostato su **PLAYER**, impostare l'interruttore di modalità su **TAPE** o **MEMORY**.

3. Premere il tasto **MENU**.

- Verrà visualizzato l'elenco del menu.

4. Spostare il **Menu selector** verso sinistra o destra per selezionare **Memory <Memoria>**, quindi premere il **Menu selector**.

5. Spostare il **Menu selector** verso sinistra o destra per selezionare **Memory Type <Tipo Memoria>**, quindi premere il **Menu selector**.

6. Spostare il **Menu selector** verso sinistra o destra per selezionare **Int. Memory <Memoria Int.>** o **Memory card <Card Per Memory>**, quindi premere il **Menu selector**.

7. Per uscire, premere il tasto **MENU**.

Uso del menu rapido: Memory Type <Tipo Memoria>

1. Premere il **Menu selector**.
2. Spostare il **Menu selector** verso sinistra o destra per selezionare **Memory Type <Tipo Memoria>**, quindi premere il **Menu selector**.
3. Spostare il **Menu selector** verso sinistra o destra per selezionare **Int. Memory <Memoria Int.>** o **Memory card <Card Per Memory>**, quindi premere il **Menu selector**.
4. Per uscire, premere il tasto **MENU**.

Choix de la qualité d'image

- ※ La fonction Qualité photo n'est disponible qu'en mode Player/M.Cam.
- ※ Vous pouvez choisir la qualité des images figées à enregistrer.

Choisir la qualité de l'image

1. Réglez l'interrupteur **Power** sur **CAMERA** ou **PLAYER**.
2. Si l'interrupteur Alim. est réglé sur **CAMERA**, placez l'interrupteur **Mode** sur **MEMORY**.
Si l'interrupteur Alim. est réglé sur **PLAYER**, placez l'interrupteur **Mode** sur **TAPE**.
3. Appuyez sur le bouton **MENU**.
 - La liste des menus apparaît.
4. Déplacez le bouton **Menu selector** vers la gauche ou vers la droite pour sélectionner **Memory <Mémoire>**, puis appuyez sur **Menu selector**.
5. Déplacez le bouton **Menu selector** vers la gauche ou vers la droite pour sélectionner **Photo Quality <Qualité Photo>**, puis appuyez sur **Menu selector**.
6. Déplacez le bouton **Menu selector** vers la gauche ou vers la droite pour sélectionner la qualité d'image souhaitée (**Super Fine <Super Fin>**, **Fine <Fin>**, **Normal**), puis appuyez sur **Menu selector**.
7. Pour quitter, appuyez sur le bouton **MENU**.
 - L'icône correspondante s'affiche.

Nombre d'images sur la carte mémoire

QUALITE	8Mo	16Mo
Super Fine <Super Fin>	Environ 34	Environ 68
Fine <Fin>	Environ 45	Environ 90
Normal	Environ 74	Environ 148

Le nombre réel d'images que vous pouvez enregistrer dépend de la taille de l'image.

[Remarque]

L'approximation ci-dessus se base sur un Memory Stick de 8Mo en conditions d'enregistrement normales.

Regolazione della qualità dell'immagine

- ※ La funzione Qualità foto è disponibile solo in modalità Player/M.Cam.
- ※ È possibile selezionare la qualità delle immagini fisse da registrare.

Selezione della qualità dell'immagine

1. Impostare l'interruttore di alimentazione su **CAMERA** o **PLAYER**.
2. Se l'interruttore di accensione è impostato su **CAMERA**, impostare l'interruttore di modalità su **MEMORY**.
Se l'interruttore di accensione è impostato su **PLAYER**, impostare l'interruttore di modalità su **TAPE**.
3. Premere il tasto **MENU**.
 - Verrà visualizzato l'elenco dei menu.
4. Spostare il **Menu selector** verso sinistra o destra per selezionare **Memory <Memoria>**, quindi premere il **Menu selector**.
5. Spostare il **Menu selector** verso sinistra o destra per selezionare **Photo Quality <Qualità Foto>**, quindi premere il **Menu selector**.
6. Spostare il **Menu selector** verso destra o verso sinistra per selezionare la qualità dell'immagine desiderata (**Super Fine, Fine, Normal <Normale>**), quindi premere il **Menu selector**.
7. Per uscire, premere il tasto **MENU**.
 - Verrà visualizzata l'icona selezionata.

Numero di immagini memorizzabili sulla scheda di memoria

QUALITÀ	8MB	16MB
Super Fine	Circa 34	Circa 68
Fine	Circa 45	Circa 90
Normal <Normale>	Circa 74	Circa 148

Il numero di immagini registrabili varia in base al tipo di immagine.

[Nota]

La tabella precedente presuppone l'uso di una Memory Stick da 8MB in condizioni di registrazione normali.

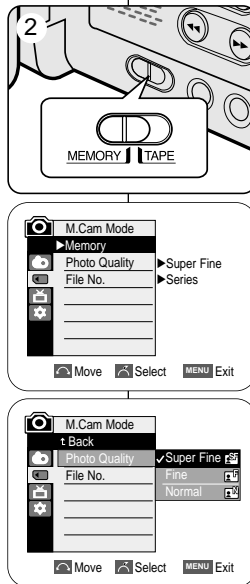

Mode Appareil photo numérique (VP-D453(i)/D454(i)/D455(i) uniquement)

Menu rapide : Photo Quality <Qualité de la photo>

- ⌘ Le menu rapide sert à accéder aux fonctions du caméscope en utilisant simplement le bouton Menu selector.
- ⌘ Le menu rapide facilite l'accès aux menus utilisés fréquemment sans passer par le bouton MENU.

1. Appuyez sur **Menu selector**.
2. Déplacez le bouton **Menu selector** vers la gauche ou vers la droite pour sélectionner **Photo Quality <Qualité Photo>**, puis appuyez sur **Menu selector**.
3. Déplacez le bouton **Menu selector** vers la gauche ou vers la droite pour sélectionner la qualité d'image souhaitée (**Super Fine <Super Fin >**, **Fine <Fin>**, **Normal**), puis appuyez sur **Menu selector**.
4. Pour quitter, appuyez sur le bouton **MENU**.
 - L'icône correspondante s'affiche.

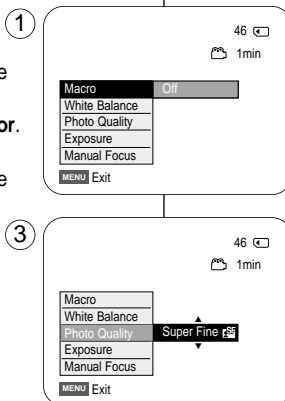

Modalità Fotocamera digitale (solo VP-D453(i)/D454(i)/D455(i))

Uso del menu rapido: Photo Quality <Qualità Foto>

- ⌘ Il menu rapido consente di accedere alle funzioni della videocamera utilizzando semplicemente il Menu selector.
- ⌘ In questo modo, è possibile accedere con rapidità ai menu di uso più frequente senza utilizzare il tasto MENU.

1. Premere il **Menu selector**.
2. Spostare il **Menu selector** verso sinistra o destra per selezionare **Photo Quality <Qualità Foto>**, quindi premere il **Menu selector**.
3. Spostare il **Menu selector** verso destra o verso sinistra per selezionare la qualità dell'immagine desiderata (**Super Fine**, **Fine**, **Normal <Normale>**), quindi premere il **Menu selector**.
4. Per uscire, premere il tasto **MENU**.
 - Verrà visualizzata l'icona selezionata.

Mode Appareil photo numérique (VP-D453(i)/D454(i)/D455(i) uniquement)

Numéro de fichier en mémoire

- ⌘ Le choix du numéro de fichier n'est possible qu'en mode M.Cam.
- ⌘ images dans l'ordre d'enregistrement lorsque les images figées sont enregistrées sur la carte mémoire.
- ⌘ Les numéros de fichier mémoire peuvent être définis comme suit :
 - Series <Séries> : Lorsque des fichiers existent déjà, la nouvelle image prendra le numéro qui suit le dernier fichier.
 - Reset <Réinit> : Lorsqu'il n'y a aucun fichier enregistré sur la carte mémoire, la numérotation des fichiers démarre à 0001.

1. Placez l'interrupteur **Power** sur **CAMERA**.
2. Placez l'interrupteur **Mode** sur **MEMORY**.
3. Appuyez sur le bouton **MENU**.
 - La liste des menus apparaît.
4. Déplacez le bouton **Menu selector** vers la gauche ou vers la droite pour sélectionner **Memory <Mémoire>**, puis appuyez sur **Menu selector**.
5. Déplacez le bouton **Menu selector** vers la gauche ou vers la droite pour sélectionner **File No. <Numéro Fichier>**, puis appuyez sur **Menu selector**.
6. Déplacez le bouton **Menu selector** vers la gauche ou vers la droite pour sélectionner l'option souhaitée (**Series <Séries>** ou **Reset <Réinit>**), puis appuyez sur **Menu selector**.
7. Pour quitter, appuyez sur le bouton **MENU**.

4

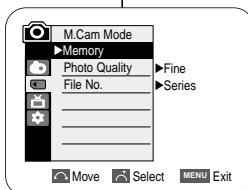

6

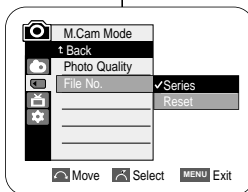

Modalità Fotocamera digitale (solo VP-D453(i)/D454(i)/D455(i))

Numero dei file in memoria

- ⌘ La numerazione dei file è attiva solo in modalità M.Cam.
- ⌘ A ogni immagine viene assegnato un numero di file in base all'ordine di registrazione sulla scheda di memoria.
- ⌘ I numeri di file possono essere impostati come segue:
 - Series <Serie> : Se esistono già dei file, alla nuova immagine verrà assegnato il numero successivo della sequenza.
 - Reset <Reimposta> : Se la scheda di memoria non contiene altri file, la numerazione inizia da 0001.

1. Impostare l'interruttore di alimentazione su **CAMERA**.
2. Impostare il selettore di modalità su **MEMORY**.
3. Premere il tasto **MENU**.
 - Verrà visualizzato l'elenco del menu.
4. Spostare il **Menu selector** verso sinistra o destra per selezionare **Memory <Memoria>**, quindi premere il **Menu selector**.
5. Spostare il **Menu selector** verso sinistra o destra per selezionare **File No. <N. File>**, quindi premere il **Menu selector**.
6. Spostare il **Menu selector** verso sinistra o destra per selezionare l'opzione desiderata (**Series <Serie>** o **Reset <Reimposta>**), quindi premere il **Menu selector**.
7. Per uscire, premere il tasto **MENU**.

Prise de photos

- ⊗ Vous pouvez prendre des photos en mode M.Cam et enregistrer ces images sur la carte mémoire. Cette fonction est utile lorsque vous voulez prendre un instantané d'un sujet alors que vous utilisez le caméscope.
- ⊗ Vous pouvez prendre des photos à l'aide de la télécommande. (VP-D453(i)/D454(i)/D455(i) uniquement)
- ⊗ Il n'est pas possible d'enregistrer du son avec une image figée sur la carte mémoire.

1. Placez l'interrupteur **Power** sur **CAMERA**.
2. Placez l'interrupteur **Mode** sur **MEMORY**.
3. Après avoir cadré l'objet que vous souhaitez enregistrer, appuyez complètement sur le bouton **PHOTO** pour prendre l'image.
 - L'image est prise et enregistrée sur la carte mémoire en quelques secondes.
 - Vous ne pouvez pas prendre une autre image pendant ce laps de temps.
 - Le voyant  s'affiche sur l'écran ACL pendant le laps de temps nécessaire pour sauvegarder l'image.

[Remarques]

- Les images figées sont sauvegardées sur la carte mémoire en format 800x600.
- Le nombre d'images figées qu'il est possible d'enregistrer dépend de la qualité de l'image.

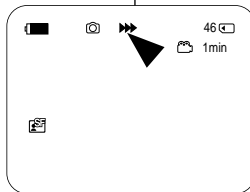
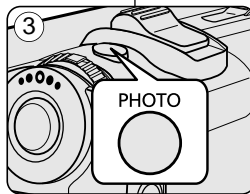
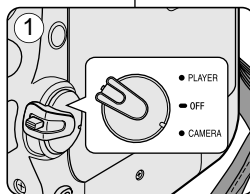

Ripresa di immagini fisse

- ⊗ In modalità M.Cam è possibile catturare immagini fisse e salvarle sulla scheda di memoria. Questa funzione è utile per scattare istantanee mentre si utilizza la videocamera.
- ⊗ Per scattare le foto è possibile utilizzare il telecomando. (solo VP-D453(i)/D454(i)/D455(i))
- ⊗ L'audio non può essere registrato sulla scheda di memoria insieme all'immagine fissa.

1. Impostare l'interruttore di alimentazione su **CAMERA**.
2. Impostare il selettore di modalità su **MEMORY**.
3. Dopo avere inquadrato il soggetto, premere a fondo il tasto **PHOTO**.
 - L'immagine verrà registrata e salvata nella scheda di memoria entro pochi secondi.
 - Non è possibile scattare altre foto durante questo intervallo.
 - Durante l'intervallo di tempo necessario per salvare l'immagine, sul display LCD appare l'indicatore .

[Notas]

- Le immagini fisse vengono salvate sulla scheda di memoria in formato 800x600.
- Il numero di immagini fisse che è possibile memorizzare dipende dalla qualità dell'immagine.

Mode Appareil photo numérique (VP-D453(i)/D454(i)/D455(i) uniquement)

Visualisation d'images figées

- ※ Cette fonction ne peut être activée qu'en mode M.Player.
- Vous pouvez faire défiler et visualiser les images figées enregistrées sur la carte mémoire.
- ※ Assurez-vous que M.Play Select <Sél.Memoire> est réglé sur Photo dans le MENU.
- ※ Il y a 3 manières de visualiser des images enregistrées.
 - Single (Une seule image) : pour visualiser image par image.
 - Slide show (Diaporama) : pour visualiser toutes les images automatiquement et consécutivement.
 - Multi display (Affichage multiple) : pour visualiser simultanément 6 images.

Pour visualiser une seule image

1. Placez l'interrupteur **Power** sur **PLAYER**.
2. Placez l'interrupteur **Mode** sur **MEMORY**.
 - La dernière image enregistrée apparaît.
 - Si il n'y a pas d'images enregistrées sur la carte mémoire, **No image ! <Pas d'image !>** s'affiche à l'écran.
3. Recherchez l'image figée de votre choix à l'aide des boutons ◀◀ / ▶▶ (REV/FWD).
 - Pour visualiser l'image suivante : appuyez sur le bouton ▶▶ (FWD).
 - Pour visualiser l'image précédente : appuyez sur le bouton ◀◀ (REV).
 - Si vous appuyez sur ▶▶ (FWD) lorsque vous êtes sur la dernière image, vous revenez à la première ; de la même façon, si vous appuyez sur ◀◀ (REV) lorsque vous êtes sur la première image, vous passez à la dernière.
 - Pour rechercher une image rapidement, maintenez la pression sur les boutons ▶▶ (FWD) et ◀◀ (REV).

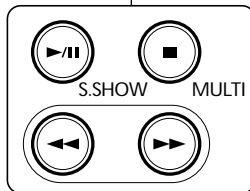

Pour visualiser un diaporama

1. Placez l'interrupteur **Power** sur **PLAYER**.
2. Placez l'interrupteur **Mode** sur **MEMORY**.
 - La dernière image enregistrée apparaît.
3. Appuyez sur le bouton ▶/|| (S.SHOW).
 - Le "Slide <Diaporama>" s'affiche sur l'écran ACL.
 - Toutes les images défilent consécutivement par intervalle de 2-3 secondes.
4. Pour arrêter le diaporama, appuyez à nouveau sur le bouton ▶/|| (S.SHOW).

③

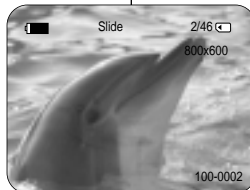

[Remarques]

- La durée du chargement du diaporama varie en fonction de la taille des images.
- Le diaporama commence à partir de l'image actuellement affichée.
- Toute image de grande taille prise par un autre appareil sera affichée au format vignette.

Modalità Fotocamera digitale (solo VP-D453(i)/D454(i)/D455(i))

Riproduzione di immagini fisse

- ※ La funzione è attiva solo in modalità M.Player.
- È possibile riprodurre e visualizzare le immagini fisse registrate sulla scheda di memoria.
- ※ Verificare che la modalità M.Play Select <Selez. M.Play> sia impostata su Photo <Foto> nel MENU.
- ※ Esistono tre metodi per visualizzare le immagini registrate.
 - Single (Singola): Per riprodurre un fotogramma alla volta.
 - Slide show (Proiezione di diapositive): Per visualizzare tutte le immagini automaticamente in sequenza.
 - Multi display (Display multiplo): Per visualizzare 6 immagini simultaneamente.

Visualizzazione di un'immagine singola

1. Impostare l'interruttore di alimentazione su **PLAYER**.
2. Impostare il selettore di modalità su **MEMORY**.
 - Verrà visualizzata l'ultima immagine registrata.
 - Se la scheda di memoria non contiene immagini registrate, verrà visualizzato sul display il messaggio **No image ! <Nessuna immagine !>**
3. Cercare l'immagine desiderata utilizzando i pulsanti ◀◀ / ▶▶ (REV/FWD).
 - Per visualizzare l'immagine successiva: Premere il tasto ▶▶ (FWD).
 - Per visualizzare l'immagine precedente: Premere il tasto ◀◀ (REV).
 - Se si preme ▶▶ (FWD) mentre è visualizzata l'ultima immagine, verrà visualizzata la prima immagine. Invece premendo ◀◀ (REV) mentre è visualizzata la prima immagine, verrà visualizzata l'ultima immagine.
 - Tenere premuti i tasti ▶▶ (FWD) o ◀◀ (REV) per cercare rapidamente l'immagine desiderata.

Visualizzazione di una proiezione di diapositive

1. Impostare l'interruttore di alimentazione su **PLAYER**.
2. Impostare il selettore di modalità su **MEMORY**.
 - Verrà visualizzata l'ultima immagine registrata.
3. Premere il tasto ▶/|| (S.SHOW).
 - Le "Slide <diapositive>" verranno visualizzate sul display LCD.
 - Tutte le immagini verranno riprodotte consecutivamente per 2-3 secondi ciascuna.
4. Per arrestare la proiezione di diapositive, premere nuovamente il tasto ▶/|| (S.SHOW).

[Notas]

- Il tempo di caricamento varia a seconda delle dimensioni dell'immagine.
- La proiezione di diapositive inizia dall'immagine corrente.
- Le immagini più grandi create con altri dispositivi verranno visualizzate sotto forma di immagini miniaturizzate.

Pour visualiser l'affichage multiple

1. Placez l'interrupteur **Power** sur **PLAYER**.
2. Placez l'interrupteur **Mode** sur **MEMORY**.
 - La dernière image enregistrée apparaît.
3. Pour visualiser six images enregistrées sur le même écran, appuyez sur le bouton ■ (**MULTI**).
 - Une marque de sélection (◀▶) apparaît sous l'image.
 - Appuyez sur le bouton ◀▶/▶▶ (REV/FWD) pour sélectionner une image.
4. Pour revenir au mode de lecture image par image, appuyez à nouveau sur le bouton ■ (**MULTI**).
 - L'image sélectionnée s'affiche en mode plein écran.

[Remarques]

- Pour afficher les six images précédentes, appuyez sur le bouton ◀▶ (REV) pendant environ 3 secondes.
- Pour afficher les six images suivantes, appuyez sur le bouton ▶▶ (FWD) pendant environ 3 secondes.
- Pour utiliser les fonctions Delete <Supprimer>, Protect <Protéger> ou Print Mark <Voyant D'Imp.> en mode Multi Display <Affichage multiple>, utilisez Quick Menu <Menu rapide> en appuyant sur le bouton Menu Selector.

Visualizzazione del display multiplo

1. Impostare l'interruttore di alimentazione su **PLAYER**.
2. Impostare il selettore di modalità su **MEMORY**.
 - Verrà visualizzata l'ultima immagine registrata.
3. Per visualizzare sei immagini memorizzate in un'unica schermata, premere il tasto ■ (**MULTI**).
 - Sotto l'immagine verrà visualizzato un indicatore di selezione (◀▶).
 - Premere il tasto ◀▶/▶▶ (REV/FWD) per selezionare un'immagine.
4. Per ritornare alla modalità di riproduzione singola, premere nuovamente il tasto ■ (**MULTI**).
 - L'immagine selezionata verrà visualizzata a schermo intero.

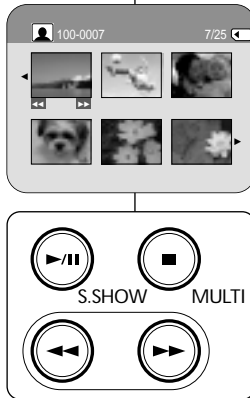

[Notas]

- Per visualizzare le sei immagini precedenti, tenere premuto il tasto ◀▶ (REV) per circa 3 secondi.
- Per visualizzare le sei immagini successive, tenere premuto il tasto ▶▶ (FWD) per circa 3 secondi.
- Per poter usare le funzioni Delete <Elimina>, Protect <Protezione> o Print Mark <Stampa Simb.> in modalità Multi Display <Visualizzazione multipla>, usare il menu rapido premendo il selettore di menu.

Protection contre la suppression accidentelle

- ⌘ La fonction de protection ne peut être activée qu'en mode M.Player.
- ⌘ Vous pouvez protéger les images importantes contre la suppression accidentelle.

Si vous lancez un formatage, toutes les images y compris les images protégées seront effacées.

1. Placez l'interrupteur **Power** sur **PLAYER**.
2. Placez l'interrupteur **Mode** sur **MEMORY**.
 - La dernière image enregistrée apparaît.
 - S'il n'y a pas d'images enregistrées sur la carte mémoire, **No image ! <Pas d'image !>** s'affiche à l'écran.
3. Recherchez l'image figée que vous souhaitez protéger à l'aide des boutons ◀/▶ (REV/FWD).
4. Appuyez sur le bouton **MENU**.
 - La liste des menus apparaît.
5. Déplacez le bouton **Menu selector** vers la gauche ou vers la droite pour sélectionner **Memory <Mémoire>**, puis appuyez sur **Menu selector**.
6. Déplacez le bouton **Menu selector** vers la gauche ou vers la droite pour sélectionner **Protect <Protéger>**, puis appuyez sur **Menu selector**.
7. Déplacez le bouton **Menu selector** vers la droite ou vers la gauche pour sélectionner **On <Marche>** puis appuyez sur **Menu selector**.
 - Pour déverrouiller la protection, sélectionnez **Off <Désactivée>**.
8. Pour quitter, appuyez sur le bouton **MENU**.
 - L'icône associée à la fonction de protection (🔒) s'affiche.

[Remarques]

- A l'affichage, les images protégées apparaîtront avec l'indicateur (🔒).
- Si le volet de protection en écriture de la carte mémoire est positionné sur LOCK, vous ne pouvez pas activer la protection de l'image.

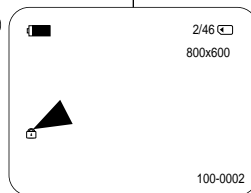
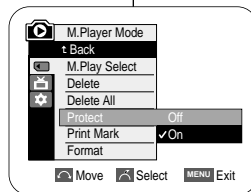
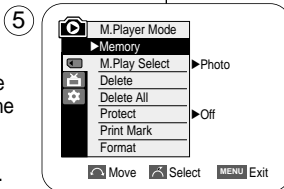

Protezione da cancellazioni accidentali

- ⌘ La funzione di protezione è attiva solo in modalità M.Player.
 - ⌘ È possibile proteggere le immagini più importanti dal rischio di cancellazioni accidentali.
- Se si esegue una formattazione, verranno cancellate tutte le immagini, comprese quelle protette.

1. Impostare l'interruttore di alimentazione su **PLAYER**.
2. Impostare il selettore di modalità su **MEMORY**.
 - Verrà visualizzata l'ultima immagine registrata.
 - Se la scheda di memoria non contiene immagini registrate, verrà visualizzato sul display il messaggio **No image ! <Nessuna immagine>**.
3. Cercare l'immagine fissa da proteggere utilizzando ai pulsanti ◀/▶ (REV/FWD).
4. Premere il tasto **MENU**.
 - Verrà visualizzato l'elenco del menu.
5. Spostare il **Menu selector** verso sinistra o destra per selezionare **Memory <Memoria>**, quindi premere il **Menu selector**.
6. Spostare il **Menu selector** verso sinistra o destra per selezionare **Protect <Protezione>**, quindi premere il **Menu selector**.
7. Spostare il **Menu selector** verso sinistra o destra per selezionare **On**, quindi premere il **Menu selector**.
 - Se si desidera disattivare l'impostazione di protezione, selezionare **Off <Disattiva>**.
8. Per uscire, premere il tasto **MENU**.
 - Viene visualizzata l'icona di protezione (🔒).

[Notas]

- Una volta visualizzate, le immagini protette sono contrassegnate dall'indicatore (🔒).
- Se la linguetta di protezione da scrittura della scheda di memoria è impostata su LOCK (BLOCCO), non è possibile impostare la protezione delle immagini.

Menu rapide : Protection

- ⌘ Le menu rapide sert à accéder aux fonctions du caméscope en utilisant simplement le bouton Menu selector.
- ⌘ Le menu rapide facilite l'accès aux menus utilisés fréquemment sans passer par le bouton MENU.

1. Appuyez sur **Menu selector**.
2. Déplacez le bouton **Menu selector** vers la gauche ou vers la droite pour sélectionner **Protect <Protéger>**, puis appuyez sur **Menu selector**.
3. Déplacez le bouton **Menu selector** vers la gauche ou vers la droite pour sélectionner **On <Marche>** ou **Off <Arrêt>** puis appuyez sur Menu selector.
4. Pour quitter, appuyez sur le bouton **MENU**.

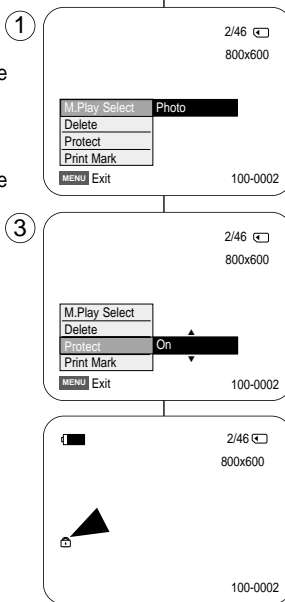

Uso del menu rapido: Protect (Proteggi)

- ⌘ Il menu rapido consente di accedere alle funzioni della videocamera utilizzando semplicemente il Menu selector.
- ⌘ In questo modo, è possibile accedere con rapidità ai menu di uso più frequente senza utilizzare il tasto MENU.

1. Premere il **Menu selector**.
2. Spostare il **Menu selector** verso sinistra o destra per selezionare **Protect <Protezione>**, quindi premere il **Menu selector**.
3. Spostare il **Menu selector** verso sinistra o destra per selezionare **On** o **Off**, quindi premere il **Menu selector**.
4. Per uscire, premere il tasto **MENU**.

Suppression d'images figées et de films

- ✳ La fonction Supprimer ne peut être activée qu'en mode M.Player.
- ✳ Vous pouvez effacer les images figées et les films enregistrés sur la carte mémoire.
- ✳ Si vous désirez supprimer des images protégées, vous devez tout d'abord désactiver la protection de l'image (voir page 96).
- ✳ Une image supprimée ne peut pas être récupérée.

1. Placez l'interrupteur **Power** sur **PLAYER**.
2. Placez l'interrupteur **Mode** sur **MEMORY**.
3. Recherchez l'image figée que vous souhaitez supprimer à l'aide des boutons ◀/▶ (REV/FWD).
4. Appuyez sur le bouton **MENU**.
 - La liste des menus apparaît.
5. Déplacez le bouton **Menu selector** vers la gauche ou vers la droite pour sélectionner **Memory <Mémoire>**, puis appuyez sur **Menu selector**.
6. Déplacez le bouton **Menu selector** vers la gauche ou vers la droite pour sélectionner **Delete <Supprimer>** puis appuyez sur **Menu selector**.
 - Le message **Do you want to delete ? <Voulez-vous effacer ?>** apparaît.
7. Déplacez le bouton **Menu selector** vers la gauche ou vers la droite pour sélectionner **Yes <Oui>** ou **No <Non>** puis appuyez sur **Menu selector**.
8. Pour quitter, appuyez sur le bouton **MENU**.

[Remarque]

Suppression de toutes les images en une seule fois

Déplacez le bouton **Menu selector** vers la gauche ou vers la droite pour sélectionner **Delete All <Supprimer tout>** puis appuyez sur **Menu selector**. Le message **Do you want to delete ? <Voulez-vous effacer ?>** apparaît. Déplacez le bouton **Menu selector** vers la gauche ou vers la droite pour sélectionner **Yes <Oui>** ou **No <Non>** puis appuyez sur **Menu selector**.

Cancellazione di immagini fisse e filmati

- ✳ La funzione Elimina è attiva solo in modalità M.Player.
- ✳ È possibile cancellare le immagini fisse e i filmati registrati sulla scheda di memoria.
- ✳ Per cancellare le immagini protette, è prima necessario disattivare la protezione (vedere pagina 96).
- ✳ Le immagini cancellate non potranno più essere recuperate.

1. Impostare l'interruttore di alimentazione su **PLAYER**.
2. Impostare il selettore di modalità su **MEMORY**.
3. Cercare l'immagine fissa da cancellare utilizzando i pulsanti ◀/▶ (REV/FWD).
4. Premere il tasto **MENU**.
 - Verrà visualizzato l'elenco del menu.
5. Spostare il **Menu selector** verso sinistra o destra per selezionare **Memory <Memoria>**, quindi premere il **Menu selector**.
6. Spostare il **Menu selector** verso sinistra o destra per selezionare **Delete <Elimina>**, quindi premere il **Menu selector**.
 - Verrà visualizzato il messaggio **Do you want to delete ? <Si vuole cancellare ?>**.
7. Spostare il **Menu selector** verso sinistra o destra per selezionare **Yes <Sì>** o **No <No>**, quindi premere il **Menu selector**.
8. Per uscire, premere il tasto **MENU**.

[Nota]

Cancellare tutte le immagini in una volta sola

Spostare il **Menu selector** verso sinistra o verso destra per selezionare **Delete All <Cancella tutto>**, quindi premere il **Menu selector**. Verrà visualizzato il messaggio **Do you want to delete all ? <Cancellare tutte le immagini ?>**. Spostare il **Menu selector** verso sinistra o destra per selezionare **Yes <Sì>** o **No**, quindi premere il **Menu selector**.

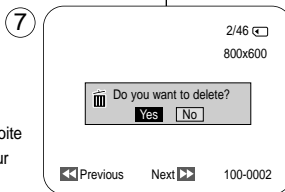
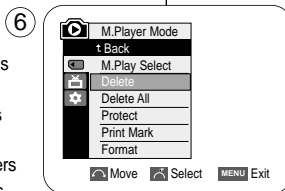
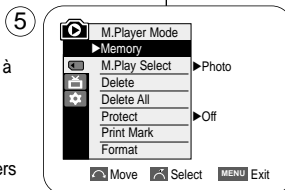

Menu rapide : Suppression

- ❖ Le menu rapide sert à accéder aux fonctions du caméscope en utilisant simplement le bouton Menu selector. ①
- ❖ Le menu rapide facilite l'accès aux menus utilisés fréquemment sans passer par le bouton MENU.

1. Appuyez sur **Menu selector**.
2. Déplacez le bouton **Menu selector** vers la gauche ou vers la droite pour sélectionner **Delete <Supprimer>** puis appuyez sur **Menu selector**. ③
3. Déplacez le bouton **Menu selector** vers la gauche ou vers la droite pour sélectionner **Cancel <Annuler>** ou **Delete <Supprimer>** puis appuyez sur **Menu selector**.
4. Pour quitter, appuyez sur le bouton **MENU**.

[Remarques]

- Si aucune image n'est enregistrée sur la carte mémoire, le message **No image ! <Pas d'image !>** s'affiche.
- En cas d'erreur de fichier image sur la carte mémoire, le message **Memory card error ! <Erreur carte mémoire !>** s'affiche. Ce genre de problème peut survenir lorsque des images ont été copiées à partir d'appareils numériques tiers.
- En formatant la carte mémoire, vous supprimez toutes les images enregistrées (voir page 100).
- Pour protéger une image importante contre toute suppression intempestive, activez la protection de l'image (voir page 96).
- Supprimer tous les fichiers à l'aide du menu Delete All <Tout Supprimer> peut prendre un certain temps. Pour supprimer les fichiers plus rapidement, formatez la carte mémoire après avoir sauvegardé les fichiers sur un autre périphérique de stockage.

Usu del menu rapido: Cancella

- ❖ Il menu rapido consente di accedere alle funzioni della videocamera utilizzando semplicemente il Menu selector.
- ❖ In questo modo, è possibile accedere con rapidità ai menu di uso più frequente senza utilizzare il tasto MENU.

1. Premere il **Menu selector**.
2. Spostare il **Menu selector** verso sinistra o destra per selezionare **Delete <Elimina>**, quindi premere il **Menu selector**.
3. Spostare il **Menu selector** verso sinistra o destra per selezionare **Cancel <Annulla>** o **Delete <Elimina>**, quindi premere il **Menu selector**.
4. Per uscire, premere il tasto **MENU**.

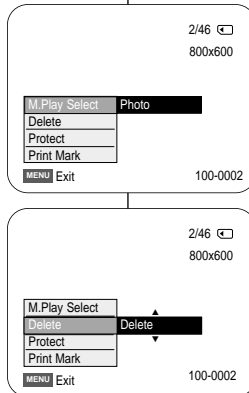

[Notas]

- Qualora nella scheda di memoria non siano presenti immagini, sul display comparirà il messaggio **No image ! <Nessuna immagine>**.
- Qualora nella scheda di memoria sia stato riscontrato un file danneggiato, sul display comparirà il messaggio **Memory card error !**. Tale errore può essere dovuto a una errata copia delle immagini da un diverso dispositivo digitale.
- La formattazione della scheda di memoria provocherà la cancellazione di tutte le immagini memorizzate (vedere pagina 100).
- Per prevenire l'accidentale cancellazione di immagini importanti, attivare la funzione di protezione delle immagini (vedere pagina 96).
- La cancellazione di tutte le immagini mediante la funzione Delete All <Cancella tutto> può richiedere un po' di tempo. Per cancellare più rapidamente tutti i file, formattare la memory card dopo averne eseguito un backup su un altro dispositivo di memorizzazione.

Mode Appareil photo numérique (VP-D453(i)/D454(i)/D455(i) uniquement)

Formatage de la carte mémoire

- ⌘ La fonction Formater ne peut être activée qu'en mode M.Player.
- ⌘ Vous pouvez utiliser les fonctions de formatage de la mémoire pour supprimer entièrement toutes les images et toutes les options sur la carte mémoire, y compris les images protégées.
- ⌘ La fonction de formatage ramène la carte mémoire à son état initial.
- ⌘ La carte mémoire fournie avec ce caméscope est déjà formatée.

Attention

- ⌘ Si vous exécutez la fonction de formatage de la mémoire, toutes les images seront effacées et ne pourront être récupérées.

1. Placez l'interrupteur **Power** sur **PLAYER**.
2. Placez l'interrupteur **Mode** sur **MEMORY**.
3. Appuyez sur le bouton **MENU**.
 - La liste des menus apparaît.
4. Déplacez le bouton **Menu selector** vers la gauche ou vers la droite pour sélectionner **Memory <Mémoire>**, puis appuyez sur **Menu selector**.
5. Déplacez le bouton **Menu selector** vers la gauche ou vers la droite pour sélectionner **Format** puis appuyez sur **Menu selector**.
6. Déplacez le bouton **Menu selector** vers la gauche ou vers la droite pour sélectionner l'option souhaitée (**Int. Memory <Mémoire Int.>** ou **Memory card <Carte Mémoire>**), puis appuyez sur **Menu selector**. (VP-D454(i)/D455(i) uniquement)
 - Si vous sélectionnez **Int. Memory <Mémoire Int.>** ou **Carte mémoire**, le message **All files are deleted ! <Tous Fichiers sont Suppr !> Do you want to format ? <Voulez vous formater ?>** apparaît.
7. Déplacez le bouton **Menu selector** vers la gauche ou vers la droite pour sélectionner **Yes <Oui>** puis appuyez sur **Menu selector**.
 - **Complete! <Terminé !>** apparaît lorsque le formatage est terminé.
8. Pour quitter, appuyez sur le bouton **MENU**.

[Remarques]

- En utilisant la fonction de formatage, vous supprimez toutes les images figées et toutes les séquences animées définitivement. Il est ensuite impossible de les récupérer.
- Une carte mémoire formatée dans un autre appareil posera des problèmes de lecture.
- En formatant la carte mémoire, vous effacez la totalité des informations enregistrées sur celle-ci.
- N'éteignez pas l'appareil pendant le formatage.
- Il n'est pas possible de formater un Memory Stick si le volet de protection est en position de sauvegarde (voir page 86).
- Ne formatez pas la carte mémoire sur un ordinateur. Le message "Not Formatted <Non Formaté >" peut s'afficher si une carte mémoire a été insérée après avoir été formatée sur un ordinateur.

Modalità Fotocamera digitale (solo VP-D453(i)/D454(i)/D455(i))

Formattazione della scheda di memoria

- ⌘ La funzione di formattazione è attiva solo in modalità M.Player.
- ⌘ È possibile utilizzare le funzioni di formattazione della memoria per cancellare tutte le immagini e le opzioni dalla scheda di memoria, incluse le immagini protette.
- ⌘ La funzione di formattazione ripristina lo stato iniziale della scheda di memoria.
- ⌘ La scheda di memoria fornita in dotazione con la videocamera è già formattata.

Attenzione

- ⌘ Se si esegue la funzione di formattazione della memoria, tutte le immagini verranno cancellate e non potranno più essere recuperate.

1. Impostare l'interruttore di alimentazione su **PLAYER**.
2. Impostare il selettore di modalità su **MEMORY**.
3. Premere il tasto **MENU**.
 - Verrà visualizzato l'elenco del menu.
4. Spostare il **Menu selector** verso sinistra o destra per selezionare **Memory <Memoria>**, quindi premere il **Menu selector**.
5. Spostare il **Menu selector** verso sinistra o destra per selezionare **Format <Formatta>**, quindi premere il **Menu selector**.
6. Spostare il **Menu selector** verso sinistra o destra per selezionare **Int. Memory <Memoria Int.>** o **Memory card <Card Per Memory>**, quindi premere il **Menu selector**. (solo VP-D454(i)/D455(i))
 - Selezionando **Int. Memory <Memoria Int.>** o **Memory card <Card Per Memory>**, verrà visualizzato il messaggio **All files are deleted ! <Tutti File Elimini !> Do you want to format ? <Si vuole formattare ?>**.
7. Spostare il **Menu selector** verso sinistra o destra per selezionare **Yes <Sì>** quindi premere il **Menu selector**.
 - Al termine della formattazione verrà visualizzato il messaggio **Completa ! <Completata !>**.
8. Per uscire, premere il tasto **MENU**.

[Notas]

- Quando si esegue la formattazione, tutte le immagini fisse/filmati verranno cancellati e non sarà più possibile recuperarli.
- Se si utilizza un'altra apparecchiatura per formattare la scheda, si verificheranno degli errori di lettura della memoria.
- La formattazione della scheda di memoria cancella tutti i dati memorizzati sulla stessa.
- Non disattivare l'alimentazione durante la formattazione.
- Se la linguetta di protezione della Memory Stick è attivata, la formattazione non verrà eseguita (vedere pagina 86).
- Non formattare la Memory Card su un PC. Qualora venga inserita una memory card formattata su un PC, verrà visualizzato il messaggio "Not Formatted <Non Formattato >".

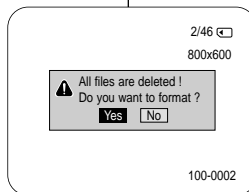
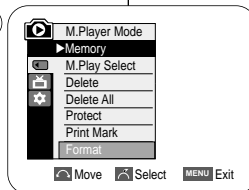
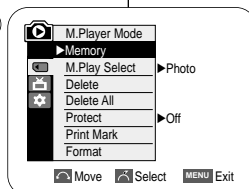

Enregistrement MPEG

- ※ Vous pouvez enregistrer des films avec une bande son sur la carte mémoire.
- ※ Le format d'écran pour l'enregistrement d'un film est de 720x576.
- ※ La fonction Enregistrement MPEG n'est disponible qu'en mode M.Cam.

Sauvegarde d'images sous la forme d'un film sur la carte mémoire

1. Vérifiez si la carte mémoire est insérée dans le caméscope.
 2. Placez l'interrupteur **Power** sur **CAMERA**.
 3. Placez l'interrupteur **Mode** sur **MEMORY**.
 4. Appuyez sur le bouton **Start/Stop** et les images sont enregistrées sur la carte mémoire en MPEG4.
- Vous pouvez enregistrer une image figée de caméra sur la carte mémoire en appuyant sur le bouton **PHOTO** au lieu du bouton **Start/Stop**.
5. Appuyez sur le bouton **Start/Stop** pour arrêter l'enregistrement.

[Remarques]

- Le bouton **MENU** et le bouton **Menu selector** ne sont pas utilisables en cours d'enregistrement MPEG.
- Pour utiliser le bouton **Menu** et le bouton **Menu selector**, arrêtez l'enregistrement.
- L'enregistrement MPEG n'est pas disponible lorsqu'un menu, menu rapide compris, est affiché à l'écran.
- Pour commencer l'enregistrement, appuyez sur le bouton **MENU** pour le faire disparaître.
- Avant d'utiliser la fonction ENREG. MPEG, vérifiez si la carte mémoire est insérée dans le caméscope.
- Les films enregistrés sont sauvegardés au format *.avi (avi 1.0) sur la carte mémoire.
- Les fichiers enregistrés sont sauvegardés dans le dossier suivant (voir illustration en bas à droite)
- Les images stockées sur carte mémoire sous forme de fichier MPEG ont une taille et une définition inférieures à celles stockées sur cassette.
- Le son est enregistré au format mono.
- Les fonctions suivantes ne sont pas autorisées en mode M.Cam. DIS (Digital Image Stabilizer), Digital Zoom <Zoom Num.>, Fade <Fondu>, Program AE <Prog. AE>, Digital Effect <Effet Digital>, Slow Shutter <Ralentissement de l'obturateur>.
- Lors de l'enregistrement sur la carte mémoire, n'insérez pas ou n'éjectez pas de cassette car le bruit émis risque d'être enregistré.
- Lors de l'enregistrement sur la carte mémoire, n'éjectez pas celle-ci car cela risque d'endommager les données sur la carte ou la carte elle-même.
- Couper l'alimentation alors que vous êtes en train d'accéder à la carte mémoire pourrait endommager les données qui y sont stockées.

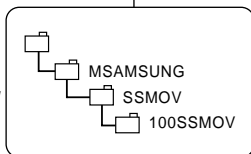
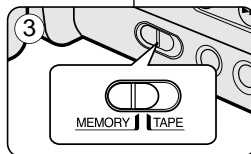
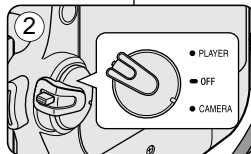

<Moving image>

Registrazione MPEG

- ※ È possibile registrare sulla scheda di memoria filmati con audio.
- ※ Le dimensioni del filmato sono 720x576.
- ※ La funzione MPEG Recording <Registrazione MPEG> è disponibile solo in modalità M.Cam.

Salvare le immagini come Moving Picture File su una memory card

1. Controllare che la scheda di memoria sia inserita nella videocamera.
 2. In caso contrario, inserirla nell'apposito slot.
 3. Impostare l'interruttore di alimentazione su **CAMERA**.
 4. Impostare il selettore di modalità su **MEMORY**.
 5. Premere il tasto **Start/Stop**. Il filmato verrà registrato sulla scheda di memoria in formato MPEG4.
- È anche possibile registrare sulla scheda di memoria un'immagine fissa premendo il tasto **PHOTO** al posto del tasto **Start/Stop**.
5. Per arrestare la registrazione premere il tasto **Start/Stop**.

[Notas]

- Il tasto **MENU** e il **Menu selector** non sono disponibili durante la registrazione MPEG.
- Per utilizzare il tasto **MENU** e il **Menu selector**, è necessario interrompere la registrazione.
- La registrazione MPEG non è disponibile se sul display LCD è visualizzato un menu o il **Menu rapido**.
- Per iniziare la registrazione, premere il tasto **MENU** per far scomparire la videata
- Prima di effettuare la registrazione MPEG, verificare che la scheda di memoria sia inserita nella videocamera.
- I filmati vengono salvati sulla scheda di memoria in formato *.avi (avi 1.0).
- I file vengono salvati nella seguente cartella (vedere l'illustrazione in basso a destra)
- I filmati registrati sulla scheda di memoria hanno una dimensione e una definizione inferiori rispetto a quelli memorizzati su una cassetta.
- L'audio viene registrato in modalità mono.
- Le seguenti funzioni non sono disponibili in modalità M.Cam. DIS, Digital Zoom <Zoom digitale>, Fade <Dissolvenza>, Program AE <Ae Programm.>, Digital Effect <Effetti digitali>, Slow Shutter <Bassa vel. ott.>.
- Durante la registrazione sulla scheda di memoria, non inserire o espellere la cassetta poiché il rumore potrebbe essere registrato.
- Mentre si effettua la registrazione, non espellere la scheda di memoria. In caso contrario, i dati registrati sulla scheda o la scheda medesima potrebbero subire danni.
- Spegnendo la videocamera durante un accesso alla scheda di memoria può danneggiare i dati memorizzati sulla scheda.

Lecture MPEG

- ※ La fonction lecture MPEG ne peut être activée qu'en mode M.Player.
 - ※ Vous pouvez lire les films sur la carte mémoire. Le son stéréo est lu simultanément.
 - ※ La lecture sur ordinateur est de meilleure qualité que sur téléviseur.
1. Placez l'interrupteur **Power** sur **PLAYER**.
 2. Placez l'interrupteur **Mode** sur **MEMORY**.
 3. Appuyez sur le bouton **MENU**.
 - La liste des menus apparaît.
 4. Déplacez le bouton **Menu selector** vers la gauche ou vers la droite pour sélectionner **Memory <Mémoire>**, puis appuyez sur **Menu selector**.
 5. Déplacez le bouton **Menu selector** vers la gauche ou vers la droite pour sélectionner **M.Play Select <Sél. Memoire>** puis appuyez sur **Menu selector**.
 6. Déplacez le bouton **Menu selector** vers la gauche ou vers la droite pour sélectionner **Movie <Film>** puis appuyez sur **Menu selector**.
 7. Pour quitter le menu, appuyez sur le bouton **MENU**.
 8. Recherchez le film que vous souhaitez lire à l'aide des boutons ◀/▶ (REW/FWD).
 9. Appuyez sur le bouton ▶/|| (LECTURE/PAUSE).
 - Les films enregistrés sur la carte mémoire sont lus.
 - Vous pouvez diriger la lecture à l'aide des boutons ▶|| (LECTURE/PAUSE) ◀/▶ (REW/FF) ■ (ARRÊT).

[Remarques]

- Le bouton **MENU** et le bouton **Menu selector** ne sont pas utilisables en cours de lecture MPEG. Pour utiliser le bouton **MENU** et le bouton **Menu selector**, arrêtez la lecture. La lecture MPEG n'est pas disponible lorsqu'un menu ou un menu de navigation est affiché à l'écran.
- Des images médiocres ou en forme de mosaïque peuvent apparaître en cours de lecture de films MPEG4, mais il ne s'agit pas d'un dysfonctionnement.
- Les images des films enregistrés sur la carte mémoire peuvent ne pas être lues par les caméscopes d'autres marques.
- A l'inverse, les fichiers MPEG4 enregistrés sur un autre caméscope peuvent ne pas être lus par celui-ci.
- Pour lire des films MPEG4 sur un ordinateur, vous devez installer Video Codec (présent sur le CD fourni avec le caméscope).
 - Une version 9 ou supérieure de Windows Media Player de Microsoft est nécessaire pour lire un fichier MPEG4 de la carte mémoire sur votre ordinateur.
 - Vous pouvez télécharger la version Microsoft Windows Media Player dans la langue de votre choix sur le site Web de Microsoft.
<http://www.microsoft.com/windows/windowsmedia/download/default.asp>.
- La carte Memory Stick PRO permet d'obtenir des images de meilleure qualité qu'avec la carte Memory Stick.

Riproduzione MPEG

- ※ La funzione di riproduzione MPEG è attiva solo in modalità M.Player.
 - ※ È possibile riprodurre i filmati registrati sulla scheda di memoria. Verrà riprodotta simultaneamente anche la traccia audio stereofonica.
 - ※ La riproduzione mediante un PC ha una qualità superiore rispetto al TV.
1. Impostare l'interruttore di alimentazione su **PLAYER**.
 2. Impostare il selettore di modalità su **MEMORY**.
 3. Premere il tasto **MENU**.
 - Verrà visualizzato l'elenco del menu.
 4. Spostare il **Menu selector** verso sinistra o destra per selezionare **Memory <Memoria>**, quindi premere il **Menu selector**.
 5. Spostare il **Menu selector** verso sinistra o destra per selezionare **M.Play Select <Selez. lettore M.Play>**, quindi premere il **Menu selector**.
 6. Spostare il **Menu selector** verso sinistra o destra per selezionare **Movie <Filmato>**, quindi premere il **Menu selector**.
 7. Per uscire dal menu, premere il tasto **MENU**.
 8. Cercare il filmato da riprodurre utilizzando i tasti ◀/▶ (REW/FWD).
 9. Premere il tasto ▶/|| (PLAY/STILL).
 - La riproduzione dei filmati registrati sulla scheda di memoria potrebbe risultare impossibile con videocamere di altre case costruttrici.
 - È possibile controllare la riproduzione utilizzando i tasti ▶/|| (PLAY/STILL) ◀/▶ (REW/FF) ■ (STOP).

[Notas]

- Il tasto **MENU** e il **Menu selector** non sono disponibili durante la riproduzione MPEG. Per utilizzare il tasto **MENU** e il **Menu selector**, è necessario arrestare la riproduzione. La riproduzione MPEG non è disponibile se sul display LCD è visualizzato un menu o una schermata di navigazione. Per avviare la riproduzione, nascondere il display OSD premendo il tasto **MENU**.
- Durante la riproduzione di filmati in formato MPEG4 alcune immagini potrebbero apparire difettose o con un effetto a mosaico. Ciò è normale e non indica un guasto.
- La riproduzione dei filmati registrati sulla scheda di memoria potrebbe risultare impossibile con videocamere di altre case costruttrici.
- I file MPEG4 registrati con altre videocamere potrebbero non essere riproducibili.
- Per riprodurre i filmati MPEG4 su un PC, è necessario installare Video Codec (incluso nel CD fornito in dotazione con la videocamera).
 - Per riprodurre sul PC i file MPEG4 registrati nella scheda di memoria, è necessario utilizzare Microsoft Windows Media Player versione 9 o successiva.
 - Microsoft Windows Media Player può essere scaricato di sito Microsoft
<http://www.microsoft.com/windows/windowsmedia/download/default.asp>.
- La Memory Stick PRO fornisce immagini di qualità superiore rispetto alla Memory Stick.

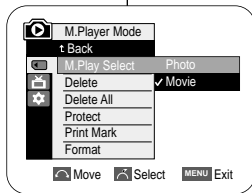
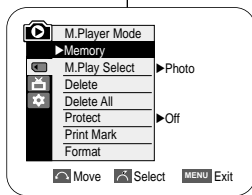
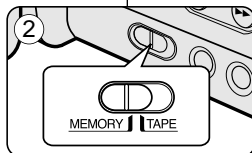

Menu rapide : Sélection M.Play

- ⌘ Le menu rapide sert à accéder aux fonctions du caméscope en utilisant simplement le bouton Menu selector.
- ⌘ Le menu rapide facilite l'accès aux menus utilisés fréquemment sans passer par le bouton MENU.

1. Appuyez sur **Menu selector**.
2. Déplacez le bouton **Menu selector** vers la gauche ou vers la droite pour sélectionner **M.Play Select <Sél. Memoire>** puis appuyez sur **Menu selector**.
3. Déplacez le bouton **Menu selector** vers la gauche ou vers la droite pour sélectionner **Photo** ou **Movie <Film>**, puis appuyez sur **Menu selector**.
4. Pour quitter, appuyez sur le bouton **MENU**.

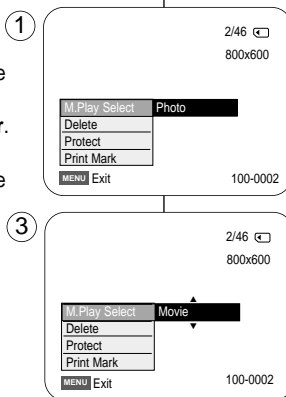

Uso del menu rapido: M.Play Select

- ⌘ Il menu rapido consente di accedere alle funzioni della videocamera utilizzando semplicemente il Menu selector.
- ⌘ In questo modo, è possibile accedere con rapidità ai menu di uso più frequente senza utilizzare il tasto MENU.

1. Premere il **Menu selector**.
2. Spostare il **Menu selector** verso sinistra o destra per selezionare **M.Play Select <Selez. M.Play>**, quindi premere il **Menu selector**.
3. Spostare il **Menu selector** verso sinistra o destra per selezionare **Photo <Foto>** o **Movie <Filmato>** quindi premere il **Menu selector**.
4. Per uscire, premere il tasto **MENU**.

Mode Appareil photo numérique (VP-D453(i)/D454(i)/D455(i) uniquement)

Enregistrement d'une image issue d'une cassette en tant qu'image figée

- ⌘ Cette fonction ne peut être activée qu'en mode Player.
- ⌘ Vous pouvez enregistrer une image figée d'une cassette vers une carte mémoire.
- ⌘ Si vous voulez déplacer plusieurs images figées enregistrées d'une cassette vers une carte mémoire, utilisez la fonction COPIER.

1. Placez l'interrupteur **Power** sur **PLAYER**.

2. Placez l'interrupteur **Mode** sur **TAPE**.

3. Lisez la cassette.

4. Appuyez sur le bouton **PHOTO**.

- L'image figée est enregistrée sur la carte mémoire.
- Pendant la durée de sauvegarde d'une image, l'écran de lecture bascule en mode Pause et l'affichage est identique à celui visible sur l'illustration en bas à droite.

[Remarques]

- Les images figées copiées de la cassette vers la carte mémoire sont sauvegardées au format 640x480.
- Le nombre d'images que vous pouvez sauvegarder varie en fonction de la résolution de l'image.

Modalità Fotocamera digitale (solo VP-D453(i)/D454(i)/D455(i))

Registrazione di un'immagine da una cassetta come immagine fissa

- ⌘ La funzione è attiva solo in modalità Player.
- ⌘ È possibile registrare sulla scheda di memoria un'immagine fissa da una cassetta.
- ⌘ Per trasferire più immagini fisse da una cassetta alla scheda di memoria, utilizzare la funzione COPY.

1. Impostare l'interruttore di alimentazione su **PLAYER**.

2. Impostare il selettore di modalità su **TAPE**.

3. Riprodurre la cassetta.

4. Premere il tasto **PHOTO**.

- L'immagine fissa verrà registrata nella scheda di memoria.
- Durante il salvataggio di una immagine, la riproduzione viene sospesa e sul display compaiono le indicazioni riportate in basso a destra.

[Notas]

- Le immagini fisse copiate da una cassetta sono salvate in formato 640x480.
- Il numero di immagini che è possibile salvare varia a seconda della risoluzione dell'immagine.

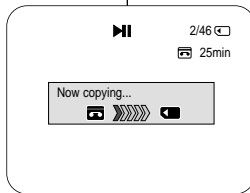
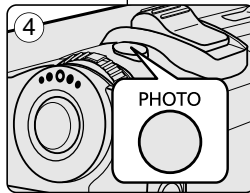
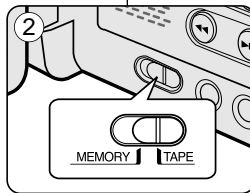
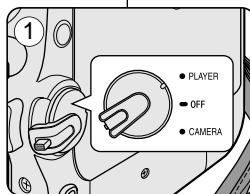

Mode Appareil photo numérique (VP-D453(i)/D454(i)/D455(i) uniquement)

Copie d'images figées d'une cassette vers la carte mémoire

- ❖ La fonction permettant de copier des photos ne fonctionne qu'en mode Player.
- ❖ Vous pouvez copier des images figées enregistrées avec la fonction PHOTO sur une cassette vers une carte mémoire.
- ❖ Rembobiner la cassette jusqu'au point voulu.

1. Placez l'interrupteur **Power** sur **PLAYER**.
2. Placez l'interrupteur **Mode** sur **TAPE**.
3. Appuyez sur le bouton **MENU**.
 - La liste des menus apparaît.
4. Déplacez le bouton **Menu selector** vers la gauche ou vers la droite pour sélectionner **Tape <Cassette>** puis appuyez sur **Menu selector**.
5. Déplacez le bouton **Menu selector** vers la gauche ou vers la droite pour sélectionner **Photo Copy <Copie Photo>** puis appuyez sur **Menu selector**.
 - Toutes les images figées enregistrées sur la cassette seront copiées sur la carte mémoire.
6. Le caméscope effectue automatiquement la recherche de photos pour localiser les images figées et la copie démarre.
7. Appuyez sur le bouton **■** (ARRÊT) pour arrêter la copie.
 - La copie s'arrête automatiquement lorsque la cassette est terminée ou lorsque la carte mémoire est pleine.

[Remarque]

Les images figées copiées de la cassette vers la carte mémoire sont sauvegardées au format 640x480.

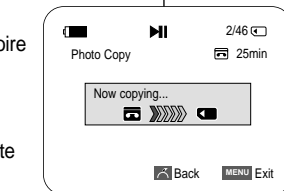
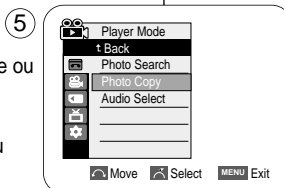
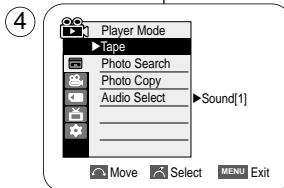

Modalità Fotocamera digitale (solo VP-D453(i)/D454(i)/D455(i))

Copia nella scheda di memoria delle immagini fisse di una cassette

- ❖ La funzione di copia delle immagini è attiva solo in modalità Player.
- ❖ È possibile copiare sulla scheda di memoria le immagini fisse registrate su una cassette mediante il tasto PHOTO.
- ❖ Riavvolgere la cassetta fino al punto desiderato.

1. Impostare l'interruttore di alimentazione su **PLAYER**.
2. Impostare il selettore di modalità su **TAPE**.
3. Premere il tasto **MENU**.
 - Verrà visualizzato l'elenco del menu.
4. Spostare il **Menu selector** verso sinistra o destra per selezionare **Tape <Nastro>**, quindi premere il **Menu selector**.
5. Spostare il **Menu selector** verso sinistra o verso destra per selezionare **Photo Copy <Copia Foto>**, quindi premere il **Menu selector**.
 - Tutte le immagini fisse registrate sulla cassetta verranno copiate nella scheda di memoria.
6. La videocamera esegue automaticamente la ricerca delle immagini fisse e la copia sulla scheda.
7. Premere il tasto **■** (STOP) per arrestare la copia.
 - La copia si arresta automaticamente quando la cassetta è terminata oppure quando la scheda di memoria è piena.

[Nota]

Le immagini fisse copiate da una cassetta sono salvate in formato 640x480.

Mode Appareil photo numérique (VP-D453(i)/D454(i)/D455(i) uniquement)

Copier dans (Copie les fichiers de la carte mémoire vers la mémoire interne) (VP-D454(i)/D455(i) uniquement)

- ※ La fonction Copy to <Copier vers> n'est activée qu'en mode M.Player.
- ※ Vous pouvez copier les images sélectionnées ou toutes les images enregistrées sur la carte mémoire vers la mémoire interne.

1. Placez l'interrupteur **Power** sur **PLAYER**.
2. Placez l'interrupteur **Mode** sur **MEMORY**.
3. Appuyez sur le bouton **MENU**.
 - La liste des menus apparaît.
4. Déplacez le bouton **Menu selector** vers la gauche ou vers la droite pour sélectionner **Memory <Mémoire>**, puis appuyez sur **Menu selector**.
5. Déplacez le bouton **Menu selector** vers la gauche ou vers la droite pour sélectionner **Copy to <Copier vers>** puis appuyez sur **Menu selector**.
6. Déplacez le bouton **Menu selector** vers la gauche ou vers la droite pour sélectionner les options (**Back <Retour>**, **This File <Ce Fichier>** ou **All Files <Tous Fichiers>**), puis appuyez sur **Menu selector**.
 - Pour revenir au mode précédent, sélectionnez **Back <Retour>**.
 - Si vous sélectionnez **This File <Ce Fichier>** ou **All Files <Tous Fichiers>**, **Now copying... <Copie En Cours...>** s'affiche à l'écran et la copie démarre.
7. Pour quitter, appuyez sur le bouton **MENU**.

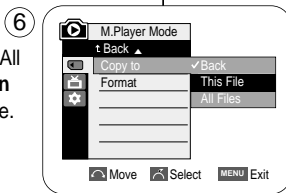
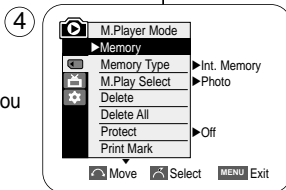
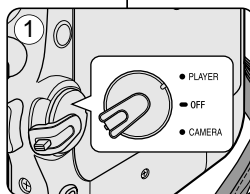

Modalità Fotocamera digitale (solo VP-D453(i)/D454(i)/D455(i))

Copy to <Copia suo> (copia di file dalla scheda di memoria alla memoria incorporata (solo VP-D454(i)/D455(i))

- ※ La funzione Copy to <Copia suo> è disponibile solo in modalità M.Player.
- ※ È possibile copiare nella memoria incorporata le immagini selezionate oppure tutte le immagini presenti nella scheda di memoria.

1. Impostare l'interruttore di alimentazione su **PLAYER**.
2. Impostare il selettore di modalità su **MEMORY**.
3. Premere il tasto **MENU**.
 - Verrà visualizzato l'elenco del menu.
4. Spostare il **Menu selector** verso sinistra o destra per selezionare **Memory <Memoria>**, quindi premere il **Menu selector**.
5. Spostare il **Menu selector** verso sinistra o destra per selezionare **Copy to <Copia suo>**, quindi premere il **Menu selector**.
6. Spostare il **Menu selector** verso destra o verso sinistra e selezionare l'opzione (**Back <Indietro>**, **This File <Questo File>** o **All Files <Tutti I File>**), quindi premere il **Menu selector**.
 - Per tornare alla modalità precedente, selezionare **Back <Indietro>**.
 - Se si seleziona **This File <Questo File>** o **All Files <Tutti I File>**, sul display verrà visualizzato il messaggio **Now copying... <Copia In Corso...>** e verrà avviata l'operazione di copia dei file.
7. Per uscire, premere il tasto **MENU**.

Marquage des images pour impression

- ⚡ La fonction Print Mark <Symbole d'impression> ne peut être activée qu'en mode M.Player.
- ⚡ Ce caméscope prend en charge le format d'impression DPOF (<Digital Print Order Format> protocole de commande d'impression numérique).
- ⚡ Vous pouvez imprimer automatiquement des images enregistrées sur une carte mémoire avec une imprimante compatible avec la fonction DPOF.
- ⚡ Il existe 2 manières de poser un Print Mark <Voyant D'Imp> sur une image.
 - This File <Ce Fichier> : vous pouvez poser un symbole d'impression sur une photo affichée sur l'écran ACL. Il peut être réglé jusqu'à 999.
 - All Files <Ts Fichiers> : pour imprimer une copie de toutes les images enregistrées.

1. Placez l'interrupteur **Power** sur **PLAYER**.
2. Placez l'interrupteur **Mode** sur **MEMORY**.
 - La dernière image enregistrée apparaît.
3. Recherchez l'image figée sur laquelle vous souhaitez poser un symbole d'impression à l'aide des boutons <</> (REV/FWD).
4. Appuyez sur le bouton **MENU**.
 - La liste des menus apparaît.
5. Déplacez le bouton **Menu selector** vers la gauche ou vers la droite pour sélectionner **Memory <Mémoire>**, puis appuyez sur **Menu selector**.
6. Déplacez le bouton **Menu selector** vers la gauche ou vers la droite pour sélectionner **Print Mark <Voyant D'Imp>** puis appuyez sur **Menu selector**.
7. Déplacez le bouton **Menu selector** vers la gauche ou vers la droite pour sélectionner l'option souhaitée (**All Off <tout éteindre>**, **This File <Ce Fichier>** ou **All Files <Ts Fichiers>**), puis appuyez sur **Menu selector**.
8. Si vous sélectionnez **This File <Ce Fichier>**, déplacez le bouton **Menu selector** vers la gauche ou vers la droite pour sélectionner la quantité puis appuyez sur **Menu selector**.
9. Pour quitter, appuyez sur le bouton **MENU**.
 - L'icône Symbole d'impression () s'affiche.

[Remarque]

Pour supprimer tous les symboles d'impression, sélectionnez **All Off <Tout désactiver>**. Pour supprimer les symboles d'impression d'un fichier, sélectionnez le fichier voulu puis réglez **This File <Ce fichier>** sur **000**.

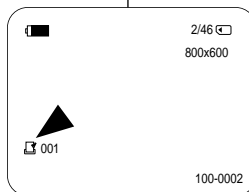
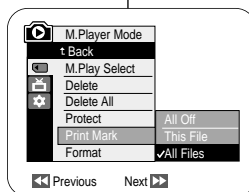
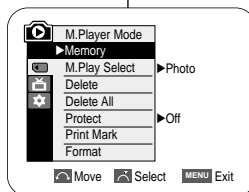

Selezione delle immagini per la stampa

- ⚡ La funzione Print Mark <Indicatore di stampa> è disponibile solo in modalità M.Player.
- ⚡ Questa videocamera supporta il formato di stampa DPOF (<Digital Print Order Format>).
- ⚡ È possibile stampare automaticamente le immagini registrate sulla scheda di memoria utilizzando qualsiasi stampante compatibile con DPOF.
- ⚡ Esistono due metodi per creare un Print Mark <Stampa Simb.>.
 - This File <Questo File>: Viene stampata l'immagine fotografica visualizzata sul display LCD. E' possibile impostare fino ad un massimo di 999.
 - All Files <Tutti i File>: Viene stampata una copia di tutte le immagini memorizzate.

1. Impostare l'interruttore di alimentazione su **PLAYER**.
2. Impostare il selettore di modalità su **MEMORY**.
 - Verrà visualizzata l'ultima immagine registrata.
3. Cercare l'immagine fissa da contrassegnare utilizzando i pulsanti <</> (REV/FWD).
4. Premere il tasto **MENU**.
 - Verrà visualizzato l'elenco dei menu.
5. Spostare il **Menu selector** verso sinistra o destra per selezionare **Memory <Memoria>**, quindi premere il **Menu selector**.
6. Spostare il **Menu selector** verso sinistra o destra per selezionare **Print Mark <Stampa Simb.>**, quindi premere il **Menu selector**.
7. Spostare il **Menu selector** verso destra o verso sinistra e selezionare l'opzione (**All Off <Nessuno>**, **This File <Questo File>** o **All Files <Tutti i File>**), quindi premere il **Menu selector**.
8. Se si seleziona **This File <Questo file>**, spostare il **Menu selector** verso destra o verso sinistra per selezionare il numero di copie, quindi premere il **Menu selector**.
9. Per uscire, premere il tasto **MENU**.
 - Verrà visualizzata l'icona dell'indicatore di stampa ().

[Nota]

Per rimuovere tutti gli indicatori di stampa, selezionare **All Off <Nessuno>**. Per rimuovere l'indicatore di stampa di un singolo file, selezionare il file e impostare **This File <Questo file>** su **000**.

Mode Appareil photo numérique (VP-D453(i)/D454(i)/D455(i) uniquement)

Utilisation du menu rapide : Print Mark <Voyant D'Imp>

- Le menu rapide sert à accéder aux fonctions du caméscope en utilisant simplement le bouton Menu selector.
 - Le menu rapide facilite l'accès aux menus utilisés fréquemment sans passer par le bouton MENU.
- Cet élément ne peut être réglé que dans le fichier sélectionné.

- Appuyez sur **Menu selector**.
- Déplacez le bouton **Menu selector** vers la droite ou vers la gauche pour sélectionner **Print Mark <Voyant D'Imp>** puis appuyez sur **Menu selector**.
- Déplacez le bouton **Menu selector** vers la gauche ou vers la droite pour sélectionner la quantité puis appuyez sur **Menu selector**.
- Pour quitter, appuyez sur le bouton **MENU**.

[Remarques]

- Si la fonction Print Mark <Voyant D'Imp> est réglée sur This File <Ce Fichier>, vous pouvez paramétrer le nombre de copies de 0 à 999.
- Si la fonction Print Mark <Voyant D'Imp> est réglée sur All Files <Ts Fichiers>, vous pouvez paramétrer le nombre de copies de 1.
- L'option All Files <Ts Fichiers> peut prendre un certain temps en fonction du nombre d'images enregistrées.
- Les imprimantes compatibles DPOF sont disponibles sur le marché.
- Utilisez le câble USB fourni avec le caméscope.

Modalità Fotocamera digitale (solo VP-D453(i)/D454(i)/D455(i))

Uso del menu rapido: Print Mark <Stampa Simb.>

- Il menu rapido consente di accedere alle funzioni della videocamera utilizzando semplicemente il Menu selector.
 - In questo modo, è possibile accedere con rapidità ai menu di uso più frequente senza utilizzare il tasto MENU.
- E' possibile impostarlo solo per il file selezionato.

- Premere il **Menu selector**.
- Spostare il sinistra o destra per selezionare **Print Mark <Stampa Simb.>**, quindi premere il **Menu selector**.
- Spostare il **Menu selector** verso sinistra o destra per selezionare il numero di copie, quindi premere il **Menu selector**.
- Per uscire, premere il tasto **MENU**.

[Notas]

- Se Print Mark <Stampa Simb.> è impostato su This File <Questo File>, è possibile impostare un numero di copie compreso tra 0 e 999.
- Se Print Mark <Stampa Simb.> è impostato su All Files <Tutti I File>, è possibile impostare un numero di copie compreso tra 1.
- Se si sceglie l'opzione All Files <Tutti I File>, l'operazione di stampa potrebbe durare a lungo, a seconda del numero di immagini memorizzate.
- Attualmente in commercio vi sono vari modelli di stampanti che supportano lo standard DPOF.
- Usare il cavo USB fornito con la videocamera.

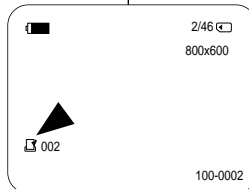
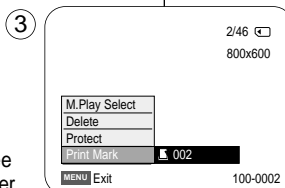
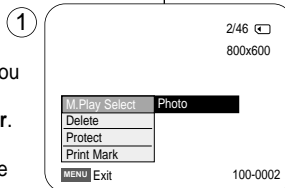

Impression de vos images avec PictBridge™

- ※ PictBridge™ fonction ne peut être activée qu'en mode M.Player.
- ※ En connectant la caméra à une imprimante compatible PictBridge (vendue séparément), vous pouvez envoyer des images à partir de la carte mémoire directement vers l'imprimante en faisant quelques opérations simples nécessitant l'utilisation des boutons de la caméra.
- ※ Grâce à PictBridge, vous pouvez commander l'imprimante directement à partir de votre caméra afin d'imprimer les images enregistrées.
Pour imprimer directement vos images enregistrées en vous servant de la fonction PictBridge, connectez votre caméra à une imprimante PictBridge par l'intermédiaire d'un câble USB.

Connexion à une imprimante

1. Mettez votre imprimante hors tension.
 - Allumez votre caméra en plaçant l'interrupteur **Power sur PLAYER**.
 - Insérez la carte mémoire sur laquelle les images figées seront stockées dans votre caméra.
2. Placez l'interrupteur **Mode** sur **MEMORY**.
3. Appuyez sur le bouton **MENU**.
 - La liste des menus apparaît.
4. Déplacez le bouton **Menu selector** vers la gauche ou vers la droite pour sélectionner **System <Système>** puis appuyez sur **Menu selector**.
5. Déplacez le bouton **Menu selector** vers la gauche ou vers la droite pour sélectionner **USB Connect <Connexion USB>** puis appuyez sur **Menu selector**.
6. Déplacez le bouton **Menu selector** vers la gauche ou vers la droite pour sélectionner **Printer <Imprimante>** puis appuyez sur **Menu selector**.
 - **Computer <Ordinateur>** : reliez à un ordinateur.
 - **Printer <Imprimante>** : reliez à une imprimante.
(Pour utiliser la fonction PictBridge, reliez à une imprimante.)
7. Connectez votre caméra à l'imprimante en utilisant le câble USB fourni.
8. Mettez votre imprimante sous tension.
 - L'écran du menu PictBridge apparaît automatiquement après un bref instant.
 - Le curseur met en surbrillance l'élément **Printer <Imprimante>**.

Sélection des images

1. Dans le menu des réglages PictBridge, appuyez sur les boutons **◀▶** (REV/FWD) pour sélectionner une image à imprimer.

Paramétrage du nombre d'impressions

2. Déplacez le bouton **Menu selector** vers la gauche ou vers la droite pour sélectionner **Copies** puis appuyez sur **Menu selector**.
3. Déplacez le bouton **Menu selector** vers la droite ou vers la gauche pour paramétrer le nombre d'impressions puis appuyez sur **Menu selector**.

Stampa di immagini con PictBridge™

- ※ PictBridge™ funzione è attiva solo in modalità M.Player.
- ※ Collegando la videocamera a una stampante con supporto PictBridge (acquistabile a parte), è possibile inviare immagini dalla scheda di memoria direttamente alla stampante effettuando poche semplici operazioni con i tasti della videocamera.
- ※ Con il supporto PictBridge è possibile controllare la stampante direttamente dalla videocamera per stampare le immagini memorizzate.
Per una stampa diretta delle immagini tramite la funzione PictBridge, è necessario collegare la videocamera a una stampante PictBridge mediante un cavo USB.

Collegamento a una stampante

1. Spegner la stampante.
 - Accendere la videocamera posizionando l'interruttore di alimentazione in modalità **PLAYER**.
 - Inserire nella videocamera la scheda di memoria su cui verranno memorizzate le immagini fisse.
2. Impostare il selettore di modalità su **MEMORY**.
3. Premere il tasto **MENU**.
 - Verrà visualizzato l'elenco del menu.
4. Spostare il **Menu selector** verso sinistra o destra per selezionare **System <Sistema>**, quindi premere il **Menu selector**.
5. Spostare il **Menu selector** verso sinistra o destra per selezionare **USB Connect <USB Connessione>**, quindi premere il **Menu selector**.
6. Spostare il **Menu selector** verso sinistra o destra per selezionare **Printer <Stampante>**, quindi premere il **Menu selector**.
 - **Computer** : Collegamento a un computer
 - **Printer <Stampante>**: Collegamento a una stampante.
(Per utilizzare la funzione PictBridge, collegarsi a una stampante.)
7. Collegare la videocamera alla stampante mediante il cavo USB fornito in dotazione.
8. Accendere la stampante.
 - Dopo alcuni secondi verrà visualizzata automaticamente la schermata del menu PictBridge.
 - Il cursore evidenzia la voce **Printer <Stampante>**.

Selezione di immagini

1. Nel menu di impostazione di PictBridge, premere il tasto **◀▶** (REV/FWD) per selezionare l'immagine da stampare.

Impostazione del numero di stampe

2. Spostare il **Menu selector** verso sinistra o destra per selezionare **Copies**, quindi premere il **Menu selector**.
3. Spostare il **Menu selector** verso sinistra o destra per selezionare il numero di copie, quindi premere il **Menu selector**.

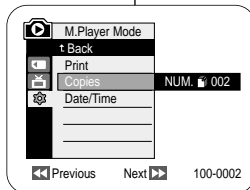
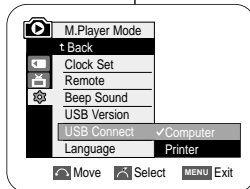
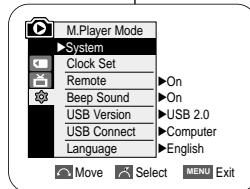

Réglage de l'option d'impression date/heure

4. Déplacez le bouton **Menu selector** vers la gauche ou vers la droite pour sélectionner **Date/Time** <Date/heure> puis appuyez sur **Menu selector**.
5. Déplacez le bouton **Menu selector** vers la gauche ou vers la droite pour sélectionner le type d'affichage pour Date/Time <Date/heure> puis appuyez sur **Menu selector**.
 - Type d'affichage pour Date/Time <Date/heure> : Off <Arrêt>, Date, Time <Heure>, Date&Time <Date & heure>

Impression des images

Déplacez le bouton **Menu selector** vers la gauche ou vers la droite pour sélectionner **Print** <Impression> puis appuyez sur. Les fichiers image sélectionnés sont alors imprimés.

[Remarques]

- L'option d'impression de la date et de l'heure peut ne pas être prise en charge par toutes les imprimantes. Renseignez-vous auprès du fabricant de votre imprimante.
Tout réglage dans le menu Date/Time <Date/Heure> est impossible si l'imprimante ne prend pas en charge cette option.
- PictBridge™, marque déposée de la CIPA (Camera & Imaging Products Association), est un protocole de transfert d'images développé par Canon, Fuji, HP, Olympus, Seiko Epson et Sony.
- Les imprimantes compatibles PictBridge sont disponibles sur le marché.
- Utilisez le câble USB fourni avec la caméra.
- Utilisez l'adaptateur CA de votre caméra pendant l'impression directe PictBridge. Si vous éteignez votre caméra au cours de l'impression, vous risquez d'endommager les données de votre carte mémoire.
- L'impression des images figées est prise en charge. Les films ne peuvent pas être imprimés.
- Vous pouvez paramétrer différentes options d'impression en fonction de l'imprimante.
- Veuillez vous reporter au manuel d'utilisation de l'imprimante pour plus de détails.

Impostazione della data/ora per la stampa

4. Spostare il **Menu selector** verso sinistra o destra per selezionare **Date/Time** <Data/Ora>, quindi premere il **Menu selector**.
5. Spostare il **Menu selector** verso sinistra o destra per selezionare il tipo di visualizzazione della data e dell'ora, quindi premere il **Menu selector**.
 - Della Data/ora: Off, Date <Data>, Time <Ora>, Date&Time <Data&ora>

Stampa di immagini

Spostare il **Menu selector** verso sinistra o verso destra per selezionare **Print** <Stampa>, quindi premere il selettore di menu.

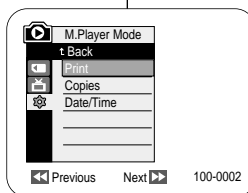
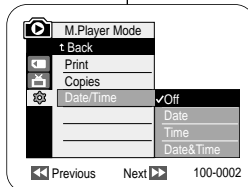

[Notas]

- L'opzione Sovrastampa Data/Ora può non essere supportata su tutte le stampanti. Verificare sulla documentazione del prodotto.
Il menu Date/Time <Data/Ora> non può essere impostato se la stampante non supporta questa opzione.
- PictBridge™ è un marchio registrato di CIPA (Camera & Imaging Products Association), uno standard per il trasferimento di immagini sviluppato da Canon, Fuji, HP, Olympus, Seiko Epson e Sony.
- Attualmente in commercio esistono vari modelli di stampanti che supportano lo standard PictBridge.
- Usare il cavo USB fornito con la fotocamera.
- Durante la stampa diretta PictBridge collegare l'alimentatore CA della fotocamera. Lo spegnimento della fotocamera durante la stampa può danneggiare i dati memorizzati nella scheda di memoria.
- La stampa delle immagini fisse è supportata. Al contrario, la stampa dei video clip non è supportata.
- Le opzioni di stampa che è possibile impostare dipendono dalla stampante in uso.
- Per informazioni, consultare il manuale dell'utente della stampante.

A la fin d'un enregistrement

- ⌘ Une fois un enregistrement terminé, vous devez retirer la source d'alimentation.
- ⌘ En cas d'enregistrement avec une batterie lithium-ion, si vous laissez la batterie reliée au caméscope, cela peut réduire la durée de vie de la batterie. La batterie doit être retirée une fois l'enregistrement terminé.

1. Déplacez le commutateur **TAPE EJECT** dans la direction de la flèche.
 - L'ouverture du volet du compartiment de la cassette éjecte automatiquement celle-ci.
 - Veuillez patienter quelques instants jusqu'à l'éjection complète de la cassette.
2. Une fois la cassette retirée, fermez le volet et stockez le caméscope à l'abri de la poussière. La poussière ou d'autres corps étrangers peuvent entraîner des images affectées de parasites aux formes carrées ou des images intermittentes.
3. Placez l'interrupteur **Power** sur **OFF**.
4. Débranchez la source d'alimentation ou retirez la batterie lithium-ion. Faites glisser le bouton **BATT. RELEASE** situé sur la face inférieure du caméscope, puis faites glisser à son tour la batterie dans la direction de la flèche.

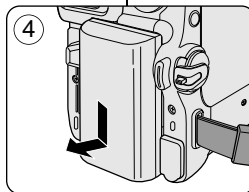
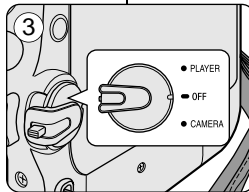
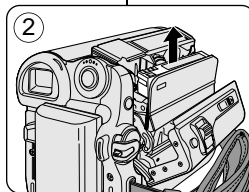
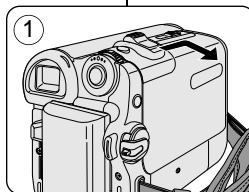
**Al termine della registrazione**

- ⌘ Al termine di una registrazione, è necessario rimuovere la fonte di alimentazione.

- ⌘ Le batterie al litio, se lasciate nella videocamera, avranno una durata inferiore. Estrarre il gruppo batterie solo al termine della registrazione.

1. Fare scorrere l'interruttore **TAPE EJECT** nella direzione indicata dalla freccia.
 - All'apertura dello sportello del vano cassette, la cassetta verrà espulsa automaticamente.
 - Rimuovere la cassetta solo dopo che è stata completamente espulsa.
2. Una volta rimossa la cassetta, chiudere lo sportello e riporre la videocamera in un ambiente privo di polvere. La polvere e gli altri materiali estranei possono causare tremolii o distorsioni delle immagini.
3. Impostare l'interruttore di alimentazione su **OFF**.
4. Scollegare la fonte di alimentazione o rimuovere il gruppo batterie al litio. Fare scorrere l'interruttore **BATT. RELEASE** nella parte inferiore della videocamera ed estrarre il gruppo batterie seguendo la direzione indicata dalla freccia.

Entretien

*Nettoyage et entretien du caméscope***Nettoyage des têtes vidéo**

Afin de garantir un enregistrement normal et des images nettes, nettoyez les têtes vidéo en cas de déformation de l'image ou de parasites aux formes carrées ou d'apparition d'un écran bleu en cours de lecture.

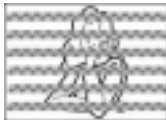

(blue screen)

1. Placez l'interrupteur **Power** sur **PLAYER**.
2. Placez l'interrupteur **Mode** sur **TAPE**.
(VP-D453(i)/D454(i)/D455(i) uniquement)
3. Insérez la cassette de nettoyage.
4. Appuyez sur le bouton ►/II (LECTURE/PAUSE).
5. Appuyez sur le bouton ■ (ARRÊT) pendant 10 secondes.

[Remarques]

- Vérifiez la qualité d'image à l'aide d'une cassette vidéo.
 - Si la qualité d'image ne s'est pas améliorée, répétez l'opération.
- Nettoyez les têtes vidéo avec une cassette de nettoyage à sec.
- Certaines cassettes nettoyantes s'arrêtent automatiquement. Reportez-vous aux instructions relatives à la cassette nettoyante pour plus d'informations.
Si le problème persiste après le nettoyage, consultez votre revendeur Samsung le plus proche ou un centre de service technique agréé.

Manutenzione

*Pulizia e manutenzione della videocamera***Pulizia delle testine del video**

Se l'immagine riprodotta appare distorta con una struttura a blocchi oppure appare solo una schermata blu, è necessario pulire le testine del video.

1. Impostare l'interruttore di alimentazione su **PLAYER**.
2. Impostare il selettore di modalità su **TAPE**.
(solo VP-D453(i)/ D454(i)/D455(i))
3. Inserire il nastro di pulizia.
4. Premere il tasto ►/II (PLAY/STILL).
5. Premere il tasto ■ (STOP) dopo dieci secondi.

[Notas]

- Controllare la qualità delle immagini utilizzando una videocassetta.
 - Se la qualità dell'immagine non è migliorata, ripetere l'operazione.
- Pulire le testine del video con un nastro di pulizia asciutto.
- Alcuni nastri di pulizia si arrestano automaticamente.
Per informazioni dettagliate, consultare le istruzioni del nastro di pulizia.
Se il problema persiste, consultare il proprio rivenditore Samsung o un centro di assistenza autorizzato.

Entretien

Utilisation de votre caméscope à l'étranger

- ⌘ Chaque pays ou région possède son propre système électrique et son codage couleur.
- ⌘ Avant d'utiliser votre caméscope à l'étranger, vérifiez les points suivants.

Sources d'alimentation

- Vous pouvez utiliser votre caméscope avec l'adaptateur CA fourni dans n'importe quel pays ou n'importe quelle zone du globe où l'alimentation est comprise entre 100 V et 240 V, 50/60 Hz.
- Utilisez si nécessaire un adaptateur CA acheté dans le commerce en fonction de la forme des prises murales sur place.

Système de couleurs

Vous pouvez visualiser votre enregistrement dans le viseur. Cependant, pour le visualiser sur une télévision ou le copier sur un magnétoscope, la télévision ou le magnétoscope doivent être conformes au système PAL et être équipés des ports audio / vidéo appropriés. Dans le cas contraire, vous devez utiliser un programme de transcodage.

Pays et régions compatibles PAL :

Allemagne, Arabie Saoudite, Australie, Autriche, Belgique, Bulgarie, Chine, Communauté des Etats indépendants, Danemark, Egypte, Espagne, Finlande, France, Grande-Bretagne, Grèce, Hong Kong, Hongrie, Inde, Iran, Irak, Koweït, Libye, Malaisie, Mauritanie, Norvège, Pays-Bas, Roumanie, Singapour, République slovaque, République tchèque, Suède, Suisse, Syrie, Thaïlande, Tunisie, etc.

Pays et régions compatibles NTSC :

Amérique centrale, Bahamas, Canada, Corée, Etats-Unis d'Amérique, Japon, Mexique, Philippines, Taiwan, etc.

[Remarque]

Vous pouvez enregistrer avec votre caméscope et visualiser des images sur l'écran ACL n'importe où dans le monde.

Manutenzione

Uso della videocamera all'estero

- ⌘ Ogni nazione o area dispone di sistemi elettrici e sistemi del colore specifici.
- ⌘ Prima di utilizzare la videocamera all'estero, controllare quanto segue.

Fonti di alimentazione

- È possibile utilizzare la videocamera in ogni nazione o area grazie all'alimentatore CA da 100V a 240V, 50/60 Hz, fornito in dotazione.
- Se necessario, utilizzare uno dei vari adattatori CA disponibili in commercio, a seconda del tipo di presa a muro.

Sistema di colori

La registrazione può essere riprodotta nel mirino. Tuttavia, per riprodurla su un televisore o copiarla con un videoregistratore, entrambe queste apparecchiature devono avere un sistema di colori compatibile con PAL, oltre a disporre di prese audio/video adatte. In caso contrario, sarà necessario utilizzare un convertitore di codice.

Nazione/aree compatibili con il sistema PAL

Australia, Austria, Belgio, Bulgaria, Cina, CIS, Repubblica Ceca, Danimarca, Egitto, Finlandia, Francia, Germania, Grecia, Gran Bretagna, Olanda, Hong Kong, Ungheria, India, Iran, Iraq, Kuwait, Libia, Malesia, Mauritius, Norvegia, Romania, Arabia Saudita, Singapore, Repubblica Slovacca, Spagna, Svezia, Svizzera, Siria, Thailandia, Tunisia, ecc.

Nazione/aree compatibili con il sistema NTSC

Bahamas, Canada, America centrale, Giappone, Corea, Messico, Filippine, Taiwan, Stati Uniti d'America, ecc.

[Nota]

È possibile effettuare registrazioni con la videocamera e visualizzare immagini sul display LCD ovunque nel mondo.

Dépannage

Dépannage

- Avant de contacter le centre de service technique agréé Samsung, effectuez les vérifications élémentaires suivantes :
Vous pourrez ainsi vous épargner un appel inutile.

Affichage de l'autodiagnostic

Affichage	Clignotant	donne les informations suivantes...	Action
	lent	Le bloc-batterie est presque déchargé.	Remplacez-le par un bloc chargé.
Tape end ! <Fin cassette !>	lent	Lorsque le temps restant sur la cassette est inférieur à 2 minutes	Prévoyez une nouvelle cassette.
Tape end ! <Fin cassette !>	aucun	la cassette est en fin de bande.	Remplacez-la par une nouvelle.
No Tape ! <Pas de Cassette !>	lent	il n'y a pas de cassette dans le caméscope.	Insérez une cassette.
Protection ! <Protection !>	lent	la cassette est protégée contre l'enregistrement.	Si vous voulez enregistrer, retirez la protection.
▲ ...D L C R	lent	Le caméscope présente un défaut mécanique.	1. Ejectez la cassette. 2. Éteignez le caméscope. 3. Retirez la batterie. 4. Reconnectez la batterie. * Contactez votre centre de service après-vente SAMSUNG le plus proche si le problème persiste.
	lent	De la condensation due à l'humidité s'est formée à l'intérieur du caméscope.	voir ci-dessous.

Condensation due à l'humidité

- Si le caméscope passe sans transition d'un endroit froid à un endroit chaud, de l'humidité peut se condenser à l'intérieur du caméscope, sur la surface de la bande ou sur l'objectif. Dans ces conditions, la bande risque d'adhérer à la tête vidéo et d'être endommagée ou l'appareil risque de ne pas fonctionner correctement.
Pour éviter d'éventuels dommages dans ces conditions, le caméscope est équipé d'un détecteur d'humidité.
- En cas d'humidité à l'intérieur du caméscope, (DEW <CONDENSATION>) s'affiche.
Si cette éventualité se produit, aucune fonction exceptée l'éjection de la cassette n'est valide.
Ouvrez le compartiment à cassette et retirez la batterie.
Laissez le caméscope au repos pendant au moins deux heures dans un endroit chaud et sec.

Risoluzione dei problemi

Risoluzione dei problemi

- Prima di rivolgersi al personale di assistenza Samsung, eseguire le seguenti semplici verifiche.
Esse potrebbero consentire di risparmiare tempo e spese inutili.

Display di auto diagnosi

Display	Lampeggiamento	Informazione	Azione
	Lento	Il gruppo batterie è quasi scarico.	Sostituirlo con uno nuovo.
Tape end ! <Fine nastro !>	Lento	Sulla cassetta rimangono circa 2 minuti di tempo.	Preparare una nuova cassetta.
Tape end ! <Fine nastro !>	Nessuno	La cassetta ha raggiunto la fine.	Sostituire la cassetta.
No Tape ! <Nessun nastro !>	Lento	La videocamera non contiene alcuna cassetta.	Inserire una cassetta.
Protection ! <Protezione !>	Lento	La cassetta è protetta dalla registrazione.	Per registrarla, rimuovere la protezione.
▲ ...D L C R	Lento	La videocamera ha un guasto meccanico.	1. Espellere la cassetta. 2. Spegnerla la videocamera. 3. Scollegare la batteria. 4. Ricollegare la batteria. * Se il problema persiste, contattare un Centro di assistenza SAMSUNG autorizzato.
	Lento	Si è formata della condensa all'interno della videocamera.	Vedere oltre.

Formazione di condensa

- Se la videocamera viene spostata direttamente da un ambiente freddo a uno caldo, potrebbe formarsi della condensa all'interno della stessa, sulla superficie della cassetta o sull'obiettivo. In questo caso, la cassetta potrebbe aderire al tamburo a testine magnetiche e danneggiarsi oppure l'unità potrebbe non funzionare correttamente.
Per evitare questi rischi, la videocamera è dotata di un sensore di umidità.
- Se si forma della condensa all'interno della videocamera, viene visualizzato l'indicatore (DEW <CONDENSA>).
In questo caso, verranno disattivate tutte le funzioni tranne l'espulsione della cassetta.
Aprire il vano cassette e rimuovere la batteria.
Lasciare la videocamera per almeno due ore in un ambiente caldo e asciutto.

Dépannage

Affichage de l'autodiagnostic en modes M.Cam/M.Player
(VP-D453(i)/D454(i)/D455(i) uniquement)

Affichage	Cliclant	donne les informations suivantes...	Action
No Memory Card! <Pas de carte mémoire !>	lent	Il n'y a pas de carte mémoire dans le caméscope.	Insérez une carte mémoire.
Memory Full ! <Mémoire Pleine !>	lent	Il n'y a pas suffisamment d'espace mémoire pour enregistrer.	Changez de carte mémoire. Supprimez les images enregistrées.
No image ! <Pas d'image !>	lent	Il n'y a pas d'images enregistrées sur la carte mémoire.	Enregistrez de nouvelles images.
Write protect ! <Protégé En Ecriture !>	lent	La carte mémoire est protégée en écriture.	Libérez le volet de protection en écriture sur la carte mémoire.
Protect ! <Protéger !>	lent	Lorsque vous essayez de supprimer une image protégée.	Annulez la protection de l'image.
Read error ! <Erreur De Lecture !>	lent	La caméra ne peut pas lire.	Formatez la carte mémoire ou insérez la carte mémoire enregistrée sur ce caméscope.
Write error ! <Erreur D'Écriture !>	lent	La caméra ne peut pas enregistrer.	Formatez une carte mémoire ou changez de carte mémoire.
Not Formatted ! <Non Formaté !>	lent	La carte mémoire doit être formattée.	Formatez la carte mémoire. (voir page 100)
Now deleted... <Suppression En Cours...>	lent	Lorsque la suppression de fichiers est en cours.	Attendez la fin de la suppression.
Memory card error ! <Erreur carte mémoire !>	lent	Si la carte mémoire insérée n'est pas reconnue par le caméscope.	Éjectez-la avant de la réinsérer. essayez une autre carte mémoire.

Risoluzione dei problemi

Display di auto diagnosi nelle modalità M.Cam/M.Player
(solo VP-D453(i)/D454(i)/D455(i))

Display	Lampeggiamento	Informazione	Azione
No Memory Card ! <Nessuna Memory Card !>	Lento	La videocamera non contiene alcuna scheda di memoria.	Inserire una scheda di memoria.
Memory Full ! <Memoria Piena !>	Lento	La memoria non è sufficiente per la registrazione.	Inserire una nuova scheda di memoria. Cancellare le immagini registrate.
No image ! <Nessuna Immagine>	Lento	Non ci sono immagini registrate sulla scheda di memoria.	Registrare nuove immagini.
Write protect ! <Protezione Scrittura !>	Lento	La scheda di memoria è protetta dalla scrittura.	Rilasciare la linguetta di protezione da scrittura della scheda di memoria.
Protect ! <Protezione !>	Lento	Quando si tenta di cancellare un'immagine protetta.	Annullare la protezione dell'immagine.
Read error ! <Errore Lettura !>	Lento	La videocamera non effettua la riproduzione.	Formattare una scheda di memoria oppure inserire nella videocamera una scheda di memoria registrata.
Write error ! <Errore Scrittura !>	Lento	La videocamera non effettua la registrazione.	Formattare una scheda di memoria oppure inserirne una nuova.
Not Formatted ! <Non Formattato !>	Lento	La scheda di memoria deve essere formattata.	Formattare una scheda di memoria. (vedere pagina 100)
Now deleted... <Eliminazione In Corso...>	Lento	Durante la cancellazione di un file.	Attendere fino al termine della cancellazione.
Memory card error !	Lento	Qualora la scheda di memoria inserita non venga riconosciuta dalla videocamera.	Estrarre e reinserire la scheda di memoria. Sostituire la scheda di memoria.

Dépannage

- ⌘ Si ces instructions n'apportent aucune solution à votre problème, contactez le centre de service technique agréé Samsung le plus proche.

Symptôme	Explication/Solution
Vous ne pouvez pas allumer le caméscope.	Vérifiez le bloc-batterie ou l'adaptateur CA.
Le bouton Start/stop ne fonctionne pas pendant l'enregistrement.	Vérifiez que l'interrupteur Power est placé sur CAMERA. Vous avez atteint la fin de la cassette. Vérifiez le volet de protection en écriture sur la cassette.
Le caméscope s'éteint automatiquement.	Vous avez laissé le caméscope réglé sur STBY pendant plus de 5 minutes sans l'utiliser. Le bloc-batterie est totalement utilisé.
La batterie se décharge rapidement.	Le bloc-batterie est rapidement utilisé. La température de l'air est trop basse. Le bloc-batterie n'a pas été rechargé complètement. Le bloc-batterie est totalement épuisé et ne peut être rechargé. Utilisez un autre bloc-batterie.
Lorsque vous constatez un écran bleu en cours de lecture.	Les têtes vidéo sont peut-être sales. Nettoyez les têtes avec une cassette de nettoyage.
Une bande verticale apparaît à l'écran lors de l'enregistrement d'un arrière-plan sombre.	Le contraste entre le sujet et l'arrière-plan est trop important pour que le caméscope puisse fonctionner normalement. Éclairiez l'arrière-plan pour réduire le contraste ou utilisez la fonction BLC tout en enregistrant avec un arrière-plan plus clair.
L'image dans le viseur est floue.	L'objectif du viseur n'a pas été réglé. Réglez la molette de commande du viseur jusqu'à ce que les voyants affichés sur le viseur parviennent à une mise au point nette.
La mise au point automatique ne fonctionne pas.	Vérifiez le menu de mise au point manuelle. La mise au point automatique ne fonctionne pas en mode Manual Focus <Mise au point manuelle>.
Les boutons Lecture, Av.Rapide ou Ret.Rapide ne fonctionnent pas.	Vérifiez l'interrupteur Power. Placez l'interrupteur Power sur PLAYER. Vous avez atteint le début ou la fin de la cassette.
Une image en forme de mosaïque apparaît en cours de lecture :	Cela correspond au fonctionnement normal et il ne s'agit pas d'une panne ou d'un défaut. la bande peut être endommagée; remplacez-la; nettoyez les têtes vidéo. (voir p. 112)

Risoluzione dei problemi

- ⌘ Se dopo queste operazioni il problema persiste, contattare un centro di assistenza autorizzato.

Sintomo	Spiegazione/Soluzione
Non si riesce ad accendere la videocamera.	Controllare il gruppo batterie o l'alimentatore CA.
Il tasto Start/Stop non funziona durante la registrazione.	Controllare che l'interruttore di alimentazione sia impostato su CAMERA. Si è raggiunta la fine della cassette. Controllare la linguetta di protezione sulla cassette.
La videocamera si spegne automaticamente.	Si è lasciata la videocamera in modalità STBY per più di 5 minuti senza utilizzarla. Il gruppo batterie è completamente scarico.
La carica si esaurisce rapidamente.	Il gruppo batterie è quasi scarico. La temperatura ambientale è troppo bassa. Il gruppo batterie non è stato completamente ricaricato. Il gruppo batterie è guasto e non può essere ricaricato. Sostituirlo.
Durante la riproduzione appare una schermata blu.	Le testine del video sono sporche. Pulire le testine con un nastro di pulizia.
Durante una registrazione con fondo scuro, sul display appare una striscia verticale.	Il contrasto tra il soggetto e lo sfondo è troppo accentuato e la videocamera non può operare correttamente. Rendere più chiaro lo sfondo per ridurre il contrasto oppure utilizzare la funzione BLC.
L'immagine nel mirino appare offuscata.	L'obbiettivo del mirino non è regolato. Regolare la levetta del mirino fino a quando gli indicatori appaiono completamente a fuoco.
La messa a fuoco automatica non funziona.	Controllare il menu Manual Focus (Messa a fuoco manuale). La messa a fuoco automatica non funziona in modalità di Manual Focus (Messa a fuoco manuale).
I tasti Play, FF o REW non funzionano.	Controllare l'interruttore di alimentazione. Impostare l'interruttore di alimentazione su PLAYER. Si è raggiunto l'inizio o la fine della cassette.
Quando durante le riproduzioni compare un mosaico.	Questo fatto è normale e non è dovuto a guasti o difetti. Il nastro può essere difettoso o danneggiato. Sostituire il nastro. Pulire le testine video. (vedere pagina 112)

Caractéristiques

Nom du modèle : VP-D451(i)/D453(i)/D454(i)/D455(i)

Système

Signal vidéo	PAL
Système d'enregistrement vidéo	2 têtes tournantes, système de balayage hélicoïdal
Système d'enregistrement audio	Têtes tournantes, système PCM
Cassette utilisable	Cassette vidéo numérique (d'une largeur de 6,35 mm) : Cassette mini DV
Vitesse de lecture	Vitesse normale : environ 18,83mm/s/Vitesse lente LP : environ 12,57 mm/s
Durée d'enregistrement de la cassette	Vitesse normale : 60 minutes (en utilisant une cassette DVM 60), Vitesse lente LP : 90 minutes (en utilisant une cassette DVM 90)
Durée d'AVANCE RAPIDE/RETOUR	Environ 150 sec (en utilisant une cassette DVM60)
Dispositif d'image	CCD (Mémoire à transfert de charges) (800k pixels)
Objectif	F1,8 10x (optique), 900x (numérique) Objectif à zoom électronique
Diamètre du filtre	Ø25
Ecran ACL/VisEUR	
Taille/Nombre de points	2,5 pouces 123K
Méthode de l'écran ACL	TFT ACL
VisEUR	ACL en couleur

Connecteurs

Sortie vidéo	1 Vp-p (75Ω terminé)
Sortie S-Vidéo	Y: 1Vp-p, 75Ω, C: 0, 286Vp-p, 75Ω
Sortie audio	-7,5dBcibels (600Ω terminé)
Entrée / sortie DV	VP-D451i/D453i/D454i/D455i: Connecteur entrée/sortie spécial à 4 broches, VP-D451i/D453i/D454i/D455i: Sortie uniquement.
sortie USB	Connecteur type mini B (VP-D453(i)/D454(i)/D455(i) uniquement)
Microphone externe	Ø3,5 stéréo

Généralités

Source d'alimentation	8,4 V CC, bloc batterie lithium-ion 7,4 V
Type de source d'alimentation	Bloc batterie lithium-ion, alimentation secteur (100 V-240 V) 50/60 Hz
Consommation d'énergie (Enregistrement)	4,3 W (écran ACL), 4,0 W (VisEUR)
Température de fonctionnement	0°-40° C
Température de stockage	-20° C - 60° C
Dimensions externes	Hauteur 74,5 mm (2,93 pouces) , longueur 102 mm (4,02 pouces), largeur 54 mm (2,13 pouces).
Poids	360g (0,793lb) (hors bloc batterie lithium-ion et cassette)
Internal MIC	Microphone à condensateur stéréo multi-directionnel
Télécommande	En intérieur : supérieur à 15 mètres (49ft) (en ligne droite),
(VP-453(i)/ D454(i)/ D455(i) uniquement)	En extérieur : environ 5 mètres (16,4ft) (en ligne droite)

- Cette conception et ces spécifications techniques sont susceptibles d'être modifiées sans préavis.

Specifiche

Nome modello: VP-D451(i)/D453(i)/D454(i)/D455(i)

Sistema

Segnale video	PAL
Sistema di registrazione video	2 testine rotanti, sistema di scansione elicoidale
Sistema di registrazione automatica	Testine rotanti, sistema PCM
Cassette utilizzabili	Cassette video digitale (6,35mm di larghezza): Cassette Mini DV
Velocità della cassetta	SP: circa 18,83mm/s LP: circa 12,57 mm/s
Tempo di registrazione della cassetta	SP: 60 minuti (con DVM 60), LP: 90 minuti (con DVM 60)
Tempo di avanzamento/avvolgimento veloce	Circa 150 sec. (con cassetta DVM60)
Dispositivo dell'immagine	Charge Coupled Device (Dispositivo ad accoppiamento di carica) (800k pixels)
Obiettivo	F1,8 10x(Optical), 900x(Digital) Electronic zoom lens
Diametro del filtro	Ø25
Display LCD/Mirino	
Dimensione/numero punti	2,5 inches 123k
Metodo del display LCD	TFT LCD
Mirino	LCD a colori

Connettori

Uscita video	1Vp-p (con terminale 75Ω)
Uscita S-video	Y : 1Vp-p, 75Ω, C: 0,286Vp-p, 75Ω
Uscita Audio	-7,5dB (con terminale 600Ω)
Ingresso/Uscita DV	VP-D451i/D453i/D454i/D455i: Connettore di ingresso/uscita a 4 pin, VP-D451i/D453i/D454i/D455i: Solo uscita.
Uscita USB	Connettore di tipo Mini-B (solo VP-D453(i)/D454(i)/D455(i))
Microfono esterno	Ø3,5 stereo

Informazioni generali

Alimentazione	CC da 8,4V, Gruppo batterie agli ioni di litio da 7,4V
Tipo di alimentazione	Gruppo batterie agli ioni di litio, Alimentazione (100V-240V) 50/60Hz
Consumo di energia (Registrazione)	4,3W (LCD), 4,0W (Mirino)
Temperatura di esercizio	0°-40° C
Temperatura di stoccaggio	-20° C - 60° C
Dimensioni esterne	Altezza 74,5 mm (2,93 inches), Lunghezza 102mm (4,02 inches), Larghezza 54mm (2,13 inches).
Peso	360g (0,793lb) (senza gruppo batterie e cassetta)
Internal MIC	Microfono a condensatore stereofonico omni-direzionale
Telecomando	Interno: più di 15m (49ft) (linea retta), Esterno: circa 5m (16,4ft) (linea retta)
(solo VP-D453(i)/D454(i)/D455(i))	

- Queste specifiche tecniche sono soggette a modifiche senza preavviso.

Index

- A -	
Accessoires	12
AF/MF	57
AFFICHAGE A L'ECRAN	24, 25
Audio Mode <Mode Audio>	54
Avance image par image	73
- B -	
Bloc batterie	21
BLC	48
Boutons de fonctionnement	14
- C -	
Cassette	36
Câble CC	20
Carte mémoire (VP-D453(i)/D454(i)/ D455(i) uniquement)	87
Clock Set <Réglage de l'horloge>	27
Connexion	70
- D -	
Date/Time <Date/Heure>	33
Demonstration <Démonstration>	31
DIS	60
Digital Effect <Effets spéciaux numériques>	64
Dragonne	18
DV	78, 79
- E -	
EASY.Q Mode <Mode EASY Q>	40
Enregistrement MPEG (VP-D453(i)/ D454(i)/D455(i) uniquement)	101
Exposure <Exposition>	56
- F -	
Fade <Fondu>	47
Formatage	100
- H -	
Haut-parleur	69
- I -	
IEEE1394	78
Images figées (VP-D453(i)/D454(i)/ D455(i) uniquement)	94
- L -	
LCD	32

- M -	
Memory Stick (VP-D453(i)/D454(i)/ D455(i) uniquement)	86
- N -	
Nettoyage	112
- P -	
Photo Copy <Copie photo>	105
Photo Search <Recherche photo>	67
Port USB (VP-D453(i)/D454(i)/D455(i) uniquement)	80-85
Post-sonorisation	76
Program AE <Prog. AE>	62, 63
Protection (VP-D453(i)/D454(i)/D455(i) uniquement)	96
- Q -	
Qualité de photo (VP-D453(i)/D454(i)/ D455(i) uniquement)	90
- R -	
Rec Mode <Mode Enr.>	53
Recherche Enr	41
Remote <Télécommande>	28
- S -	
Son	69
Suppression	98
- T -	
Tele Macro <Télé/MACRO>	45
Télécommande (VP-D453(i)/D454(i)/D455(i) uniquement)	17
TV Display <Affichage TV>	34
- V -	
Viseur	35
Vitesse d'obturation	56
- W -	
White Balance <Balance des blancs>	58
Wind Cut <Suppression du bruit du vent>	55
- Z -	
ZERO MEMORY <COMPTEUR A ZERO> (VP-D453(i)/D454(i)/D455(i) uniquement)	42
Zoom	44

Indice

- A -	
Accessori	12
AF/MF	57
Altoparlante	69
Audio mode <Modo Audio>	54
Audio	69
Avanzamento di fotogramma	73
- B -	
BLC	48
- C -	
Cancellazione	98
Cassette	36
Cavo CC	20
Cerca registrazione	41
Clock Set <Imp. Orologio>	27
Collegamento	70
- D -	
Date/Time <Data/Ora>	33
Demonstration <Dimostrazione>	31
DIS	60
Digital Effect <Effetti digitali>	64
Doppiaggio 'audio	76
DV	78, 79
- E -	
EASY.Q Mode <Modalità EASY.Q>	40
Exposure <Esposizione>	56
- F -	
Fade <Dissolvenza>	47
Formattazione	100
- G -	
Gruppo batterie	21
- I -	
IEEE1394	78
Immagini fisse (solo VP-D453(i)/D454(i)/D455(i))	94
- L -	
LCD	32
- M -	
Maniglia	18
Memory Stick (solo VP-D453(i)/D454(i)/D455(i))	86
- M -	
Mirino	35
- O -	
OSD	24, 25
- P -	
Photo Copy <Copie Foto>	105
Photo Search <Ricerca Foto>	67
Program AE <Ae Programm.>	62, 63
Protection <Protezione> (solo VP-D453(i)/D454(i)/D455(i))	96
Pulizia	112
- Q -	
Qualità Foto (solo VP-D453(i)/D454(i)/D455(i))	90
- R -	
Rec Mode <Modo Reg.>	53
Registrazione MPEG (solo VP-D453(i)/D454(i)/D455(i))	101
Remote <Telecomando> (solo VP-D453(i)/D454(i)/D455(i))	28
- S -	
Scheda di memoria (solo VP-D453(i)/D454(i)/D455(i))	87
- T -	
Tasti funzione	13
Tele MACRO	45
Telecomando (solo VP-D453(i)/D454(i)/D455(i))	17
TV Display <Display TV>	34
- U -	
USB (solo VP-D453(i)/D454(i)/D455(i))	80-85
- V -	
Velocità di scatto	56
- W -	
White Balance <Bilan. Bianco>	58
Wind Cut <Tagl. Vento>	55
- Z -	
ZERO MEMORY (solo VP-D453(i)/D454(i)/D455(i))	42
Zoom	44

FRANÇAIS

Pour la France uniquement :



**Pour toute information ou tout
renseignement complémentaire sur nos
produits, notre service consommateurs
est à votre disposition au :**

service consommateurs :
▶ N° Indigo 0 825 08 65 65

0,15€ TTC/MN

Vous pouvez également vous connecter à notre site Internet:
www.samsung.fr

Cet appareil est garanti un an pièces et main d'oeuvre
pour la France (métropolitaine)
La facture d'achat faisant office de bon de garantie.



FRANCE

Cher Client,

Nous vous remercions d'avoir acheté un produit SAMSUNG.

Au cas où vous auriez besoin de notre service après-vente, nous vous invitons à retourner ce produit au revendeur qui en a effectué la vente.

Si vous avez un problème, n'hésitez pas à nous contacter à l'adresse suivante:

SAMSUNG ELECTRONICS FRANCE Service

Paris Nord 2

66, rue des Vanesses

BP 50116 Villepinte

95950 ROISSY CDG CEDEX

FRANCE

Tel: 08 25 08 65 65, Fax: 01 48 63 06 38

<http://www.samsungservices.com>

■ GARANTIE

Sans préjudice de la garantie légale du fabricant ou du vendeur conformément à l'article 1641 du Code Civil, la société SAMSUNG applique les garanties suivantes:

Par la présente carte, SAMSUNG ELECTRONICS FRANCE garantit que ce produit est exempt de défaut de matière et de fabrication existant lors de l'acquisition par le client chez un distributeur pour un délai d'un an (pièces et main d'oeuvre), pour les appareils audio, video, télévision et micro ondes.

La période de garantie commence le jour de l'achat de l'appareil.

Elle n'est en aucun cas prolongée par l'échange de l'appareil. Si ce produit s'avère défectueux pendant la période de garantie en raison de matière ou de fabrication incorrecte, le distributeur prendra en charge le produit ou à défaut SAMSUNG ELECTRONICS FRANCE dans les conditions exposées ci-après.

Les filiales de SAMSUNG ELECTRONICS CORP. ainsi que ses distributeurs et les stations techniques agréées des autres états membres de la C.E.E. honoreront aussi cette garantie selon les termes et conditions en vigueur dans le pays où est demandé la réparation.

■ CONDITIONS DE GARANTIE

1. La garantie sera seulement assurée si la facture d'achat et la carte de garantie remises au consommateur par le distributeur sont présentées et si elles mentionnent:
 - a) Le nom de l'acheteur,
 - b) Le nom, l'adresse et le cachet du distributeur,
 - c) Le nom du modèle et le numéro de série du produit acquis
 - d) La date d'acquisition de ce produit.

En aucun cas, la carte de garantie seule ne fera preuve de garantie.

2. SAMSUNG ELECTRONICS FRANCE se réserve le droit de refuser la garantie si tout ou partie de ces mentions a été

enlevé ou modifié après l'acquisition du produit par le client chez le distributeur.

3. Ce produit ne sera jamais considéré comme défectueux en matière ou en fabrication s'il doit être adapté, changé ou réglé afin d'être conforme aux standards techniques ou de sécurité nationaux ou locaux en vigueur dans tout autre pays que celui pour lequel il a été fabriqué à l'origine.

Cette garantie ne s'applique pas:

- a) À ces adaptations, changements ou réglages qu'ils soient exécutés de façon correcte ou pas,
- b) Aux dommages qui en résulteraient.

4. Cette garantie ne couvre pas les cas suivants:

- A. Les contrôles périodiques, l'entretien, la réparation et le remplacement de pièces par suite d'usure normale;
- B. Les frais et les risques de transport directs ou indirects à la mise en oeuvre de la garantie de ce produit;
- C. Le dommage du produit résultant:

- 1) D'abus et de mauvais usage, en particulier mais non de façon exclusive à:
 - a. La négligence ou faute d'utilisateur (utilisation contraire aux instructions ou non prévue, fausse manoeuvre, chute, cassure, fêlure accidentelle), etc.
 - b. L'installation ou l'utilisation de ce produit en contradiction avec les standards techniques ou de sécurité en vigueur dans le pays où le produit est utilisé;

- 2) De réparations faites par les réparateurs non agréés;

- 3) D'accidents, de cas de force majeure ou de toute autre cause hors du contrôle de SAMSUNG ELECTRONICS FRANCE, en particulier mais non de façon exclusive : la foudre, l'inondation, l'incendie, les troubles publics, des piles qui ont coulé, une mauvaise ventilation, etc....

5. Cette garantie ne limite aucunement les droits statutaires du client sous les lois nationales en vigueur. Faute de lois nationales en vigueur, cette garantie ou son application dans la C.E.E. sera l'unique et exclusif recours légal du client et ni SAMSUNG ELECTRONICS CORP., ni ses filiales ne seront tenus pour responsables des dommages directs ou indirects résultant d'une infraction aux conditions de garantie ci-dessus.

SAMSUNG ELECTRONICS FRANCE



ITALIA (ITALY)

Questo prodotto Samsung e' garantito per un periodo di dodici (12) mesi dalla data di acquisto, da difetti di fabbricazione o nei materiali. Nel caso di riparazione, il prodotto dovra' essere riportato presso il rivenditore dal quale si e' effettuato l'acquisto. Comunque tutti i rivenditori e i centri di assistenza tecnica autorizzata Samsung presenti nei paesi dell' europa occidentale riconosceranno la validita' di questa garanzia compatibilmente con le normative vigenti nel paese interessato.

I centri di assistenza tecnica autorizzata sono gli unici riconosciuti idonei dalla Samsung ad effettuare l' attivita' di riparazione in garanzia.

In caso di difficolta' la preghiamo di rivolgersi alla:

SAMSUNG ELECTRONICS ITALIA S.P.A
VIA C. DONAT CATTIN 5
20063, CERNUSCO SUL NAVIGLIO (MI)
TEL. 02/921891 FAX. 02/92141801
Servizio Clienti: Tel. 199.153.153
<http://www.samsung.it>

■ CONDIZIONI DI GARANZIA

1. La garanzia viene accettata solo nel caso in cui il certificato risulta completamente compilato ed esibito unitamente alla fattura comprovante l'acquisto o allo scontrino fiscale; inoltre nessuna alterazione o cancellazione dovranno essere apportate al certificato medesimo.
2. Gli obblighi della Samsung sono limitati alla riparazione o, a sua discrezione, alla sostituzione del prodotto o delle parti difettose.
3. Ribadiamo che i centri di assistenza tecnica autorizzata sono gli unici incaricati dalla Samsung a svolgere l' attivita' di garanzia.
4. La garanzia del presente prodotto decadra' immediatamente se lo stesso verra' modificato ed adattato a normative tecniche e di sicurezza diverse da quelle vigenti nel paese per il quale il prodotto e' stato progettato e costruito.
Non sara' quindi previsto nessun rimborso per danni derivanti dalle modifiche qui menzionate.
5. La presente garanzia non copre:
 - a) Periodici controlli, manutenzione, riparazioni o sostituzioni di parti soggette ad usura.
 - b) Costi relativi a trasporto, spostamenti o installazione del presente prodotto.
 - c) Uso improprio, errori di utilizzazione o non corretta installazione.
 - d) Danni causati da incendio, acqua, fenomeni naturali, guerra, moti pubblici, incorretta alimentazione, ventilazione insufficiente od ogni altra causa non dipendente dalla Samsung.
6. Questa garanzia e' valida per ogni persona che prende possesso formalmente del prodotto durante il periodo di garanzia.
7. Questa garanzia non influisce sui diritti del cliente prescritti dalla legge secondo la legislazione nazionale applicabile in vigore, ne sui diritti del cliente nei confronti del rivenditore derivanti dal contratto di compra-vendita.
In assenza di legislazione nazionale applicabile questa garanzia sara' la sola ed unica salvaguardia del cliente e ne la Samsung ne la sua consociata o il, suo distributore saranno responsabili per alcun danno accidentale o indiretto ai prodotti Samsung derivante dalla violazione dello condizioni di garanzia sin qui descritte.

FRANÇAIS

CE CAMESCOPE EST FABRIQUE PAR:



***Samsung Electronics' Internet Home Page**

United Kingdom	http://www.samsungelectronics.co.uk
France	http://www.samsung.fr
Australia	http://www.samsung.com/au
Germany	http://www.samsung.de
Sweden	http://www.samsung.se
Poland	http://www.samsung.com/pl
Italia	http://www.samsung.it
Spain	http://www.samsung.es

ITALIANO

QUESTA VIDEOCAMERA È STATA PRODOTTA DA:



**Questo apparecchio è fabbricato in conformità al
D.M.28.08.95.N.548 ed in particolare a quanto specificato
nell' Art. 2, comma 1.**

***Home Page di Samsung Electronics:**

Gran Bretagna	http://www.samsungelectronics.co.uk
Francia	http://www.samsung.fr
Australia	http://www.samsung.com/au
Germania	http://www.samsung.de
Svezia	http://www.samsung.se
Polonia	http://www.samsung.com/pl
Italia	http://www.samsung.it
Spagna	http://www.samsung.es