

APPAREIL PHOTO NUMÉRIQUE

**OLYMPUS**<sup>®</sup>

# SP-570UZ

## Manuel Avancé

### Guide de démarrage rapide

Pour commencer dès maintenant à utiliser votre appareil photo.

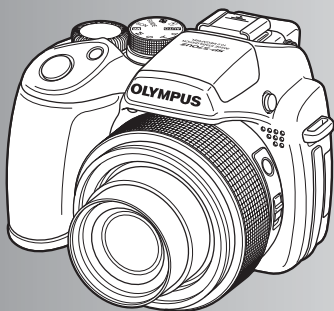

### Fonctionnement des touches

### Fonctionnement des menus

### Impression de photos

### Utilisation de OLYMPUS Master

### Détails supplémentaires au sujet de votre appareil photo

### Annexe

- Nous vous remercions d'avoir acheté un appareil photo numérique Olympus. Avant de commencer à utiliser votre nouvel appareil photo, veuillez lire attentivement ces instructions afin d'optimiser ses performances et sa durée de vie. Conservez ce manuel dans un endroit sûr pour pouvoir vous y référer ultérieurement.
- Nous vous recommandons de prendre des photos-test pour vous habituer à votre appareil avant de commencer à prendre de vraies photos.
- En vue de l'amélioration constante de nos produits, Olympus se réserve le droit d'actualiser ou de modifier les informations contenues dans ce manuel.
- Les captures d'écran et les illustrations de l'appareil photo présentées dans ce manuel ont été réalisées au cours des phases de développement et peuvent ne pas correspondre au produit réel.

# Table des matières

**Guide de démarrage rapide** P. 3

**Schéma de l'appareil photo** P. 11

Découvrez les noms des pièces de l'appareil photo et obtenez une présentation générale des fonctions de l'appareil photo. Utilisez cette section comme référence des fonctions.

**Fonctionnement des touches** P. 16

Découvrez le fonctionnement des touches de l'appareil photo en suivant les illustrations et en les testant sur l'appareil.

**Opérations à l'aide de l'écran de contrôle** P. 29

Découvrez comment utiliser l'écran de contrôle pour effectuer les opérations de base et les essayer.

**Fonctionnement des menus** P. 32

Découvrez tout ce que vous devez savoir au sujet des menus, des opérations de base jusqu'aux fonctions et réglages spécifiques à chaque menu.

**Impression de photos** P. 59

Découvrez comment imprimer les photos que vous avez prises.

**Utilisation de OLYMPUS Master** P. 64

Découvrez comment transférer et enregistrer des images sur un ordinateur.

**Détails supplémentaires au sujet de votre appareil photo** P. 68

Obtenez plus de détails au sujet de votre appareil photo et découvrez ce que vous devez faire si vous avez une question en ce qui concerne les fonctions.

**Annexe** P. 81

Découvrez les fonctions pratiques et les consignes de sécurité qui vous permettent d'utiliser votre appareil photo de manière plus efficace.

## Réunissez ces éléments (contenu de la boîte)



Appareil photo numérique



Couvercle d'objectif  
Cordon du couvercle d'objectif



Courroie



Piles AA (quatre)

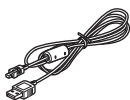

Câble USB

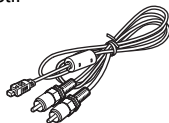

Câble AV



CD-ROM  
OLYMPUS Master 2

Éléments non illustrés: Manuel Avancé (présent manuel), Manuel de Base et carte de garantie.  
Le contenu est susceptible de varier en fonction du lieu d'achat.

## Fixez la courroie et le couvercle de l'objectif

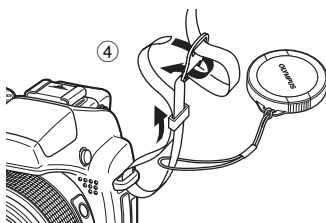
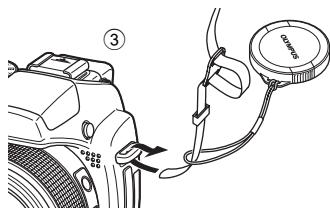
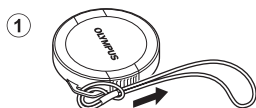

- Fixez la courroie à l'autre oeillet de courroie de la même manière.

- Tendez la courroie afin qu'elle ne soit pas relâchée.

# Préparez l'appareil photo

## a. Insérez les piles dans l'appareil photo

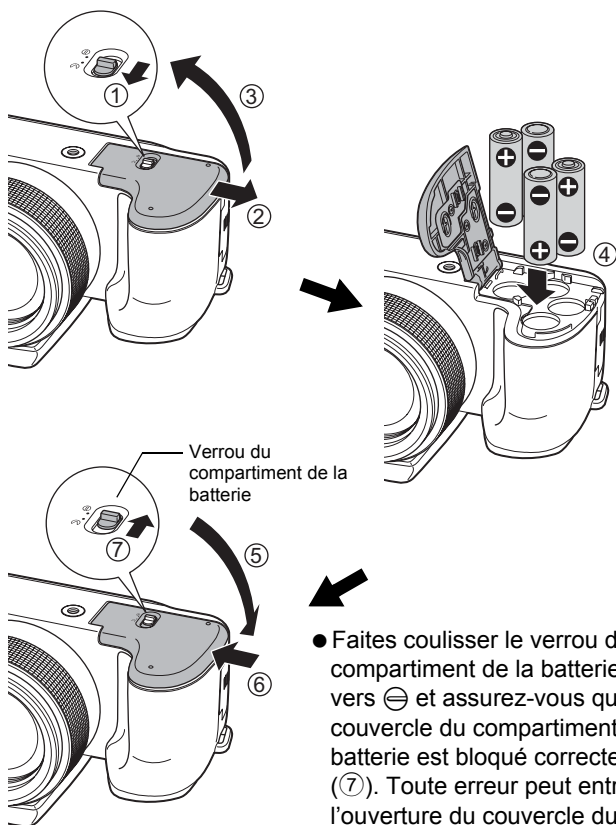

- Faites coulisser le verrou du compartiment de la batterie de ☺ vers ☹ et assurez-vous que le couvercle du compartiment de la batterie est bloqué correctement (⑦). Toute erreur peut entraîner l'ouverture du couvercle du compartiment de la batterie pendant la prise de vue et la chute des batteries, entraînant ainsi une perte de données d'image.

## b. Insérez la carte xD-Picture Card (optionnelle) dans l'appareil photo

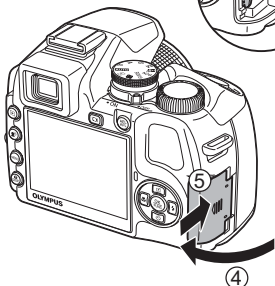
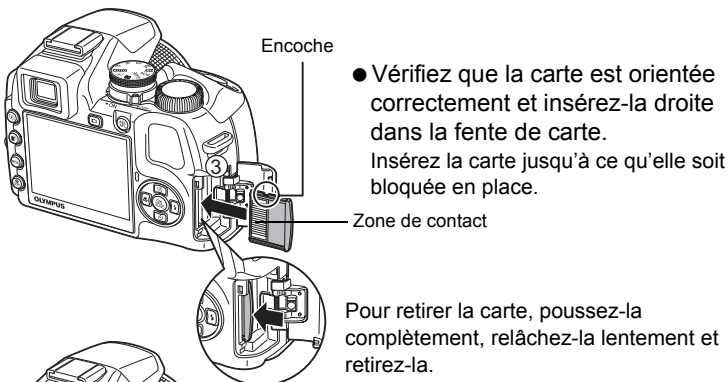
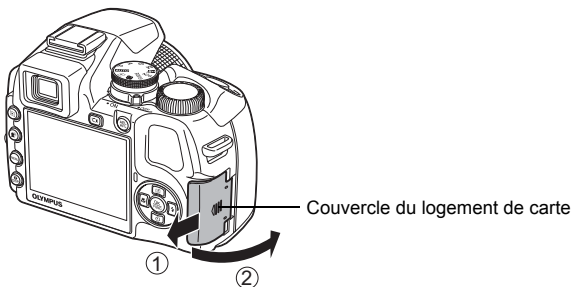

- Cet appareil photo vous permet de prendre des photos sans utiliser la xD-Picture Card™ offerte en option (ci-après désignée sous le nom de carte). Lorsque vous prenez des photos sans la carte, les images sont stockées dans la mémoire interne.  
Pour obtenir de plus amples détails sur la carte, veuillez consulter la section "La carte" (P. 85).

# Allumez l'appareil photo

Cette section indique comment allumer l'appareil photo en mode prise de vue.

## a. Amenez la molette mode sur **AUTO**.

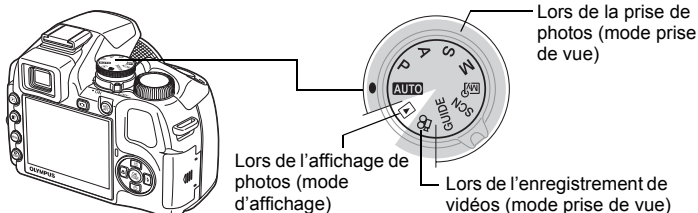

### Modes de prise de photos

<b>AUTO</b>	L'appareil photo sélectionne automatiquement les paramètres les plus adaptés aux conditions de prise de vue.
<b>P</b>	L'appareil photo définit automatiquement la valeur de l'ouverture optimale et la vitesse d'obturation.
<b>A</b>	Cette fonction vous permet de modifier manuellement la vitesse d'obturation.
<b>S</b>	Changement de la valeur d'obturation pour la prise de photos.
<b>M</b>	Cette fonction vous permet de modifier manuellement l'ouverture et la vitesse d'obturation.
<b>Mv</b>	Cette fonction vous permet de définir manuellement chaque fonction de prise de vue et d'utiliser votre mode prise de vue original.
<b>SCN</b>	Cette fonction vous permet de prendre des photos en sélectionnant une scène adaptée aux conditions de prise de vue.
<b>GUIDE</b>	Cette fonction vous permet de définir des éléments cibles en suivant les instructions du guide de prise de vue affiché à l'écran.

## b. Retirez le couvercle d'objectif et amenez l'interrupteur de marche/arrêt de l'appareil photo sur ON.

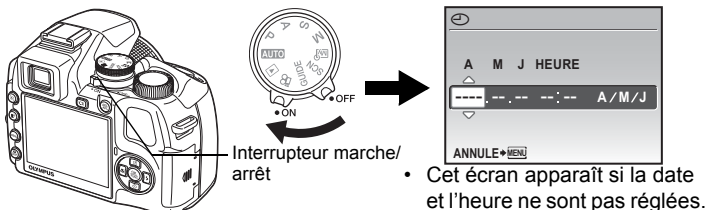

- Pour éteindre l'appareil photo, amenez l'interrupteur de marche/arrêt sur OFF.

### Conseil

Les directions de la molette de défilement sont indiquées par  $\triangle$   $\nabla$   $\blacktriangleleft$   $\blacktriangleright$  dans ce manuel.

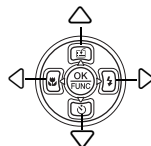

# Réglez la date et l'heure

A propos de l'écran de réglage de la date et de l'heure

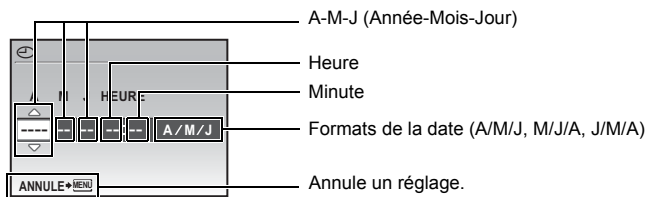

a. Appuyez sur la touche et sur la touche pour sélectionner [A].

- Les deux premiers chiffres de [A] sont fixes.

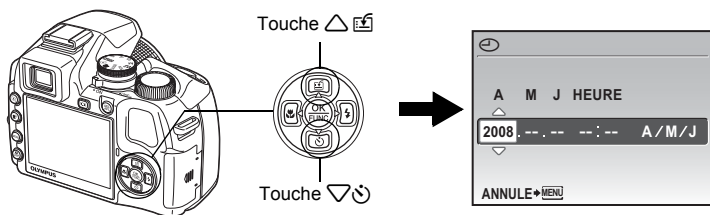



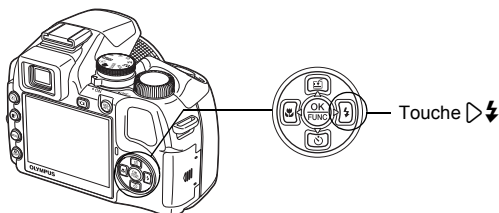



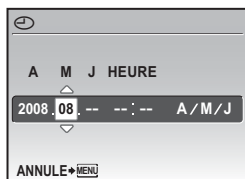

b. Appuyez sur la touche .



c. Appuyez sur la touche et sur la touche pour sélectionner [M].



- d. Appuyez sur la touche .
- e. Appuyez sur la touche  et sur la touche  pour sélectionner [J].
- f. Appuyez sur la touche .
- g. Appuyez sur la touche  et la touche  pour sélectionner les heures et les minutes.
- L'heure est affichée au format 24 heures.
- h. Appuyez sur la touche .
- i. Appuyez sur la touche  et sur la touche  pour sélectionner [A/M/J].

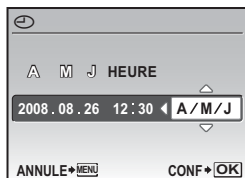
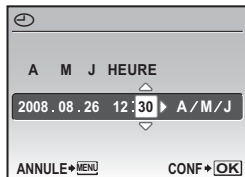
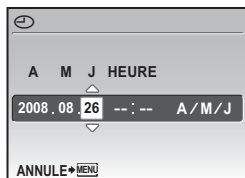

- j. Une fois tous les éléments définis, appuyez sur la touche .

- Pour régler l'heure de manière précise, appuyez sur la touche  lorsque l'horloge atteint 00 seconde.

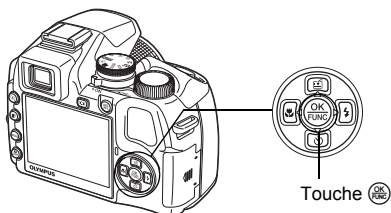

Le nombre de photos restantes s'affiche.



# Prendre une photo

## a. Maintien de l'appareil photo

Tenue horizontale

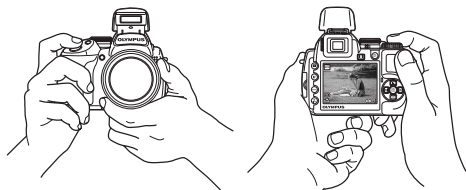

Tenue verticale

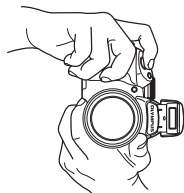

## b. Effectuez la mise au point

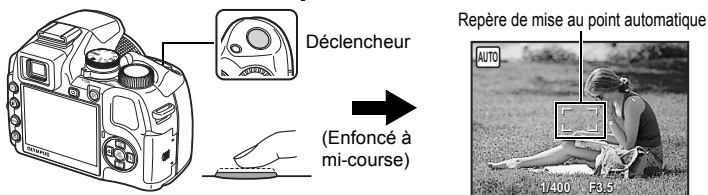

- Le repère de mise au point automatique (AF) s'allume en vert lorsque la mise au point et l'exposition sont mémorisées. Les valeurs de vitesse d'obturation et d'ouverture s'affichent.
- Si le repère de mise au point automatique (AF) clignote en rouge, la mise au point n'est pas réglée correctement. Procédez de nouveau à la mémorisation de la mise au point.

## c. Prenez la photo

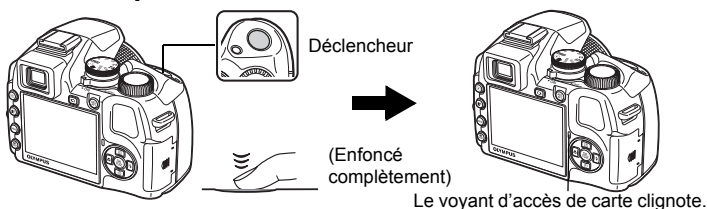

Réglage de la mise au point du viseur au moyen du dioptre

## a. Appuyez sur la touche .

## b. Tout en regardant à travers le viseur, tournez la molette d'ajustement du dioptre petit à petit.

- L'ajustement est terminé lorsque les icônes apparaissent clairement dans le viseur.

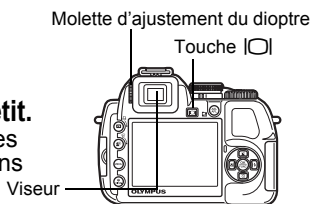

# Prenez la photo

a. Amenez la molette mode sur .

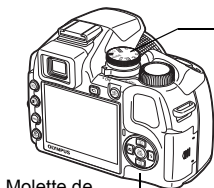

Molette mode

Molette de défilement



Photo suivante

Photo précédente



## Effacement de photos

a. Appuyez sur la touche  et sur la touche  pour afficher la photo que vous souhaitez effacer.

b. Appuyez sur la touche .

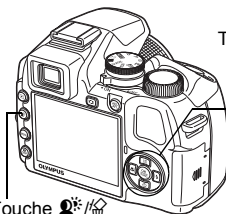



Touche 

Touche 

Touche 



c. Appuyez sur la touche  pour sélectionner [OUI] et appuyez sur la touche  pour effacer la photo.

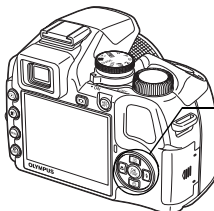

Touche 

Touche 



# Schéma de l'appareil photo

## Appareil photo

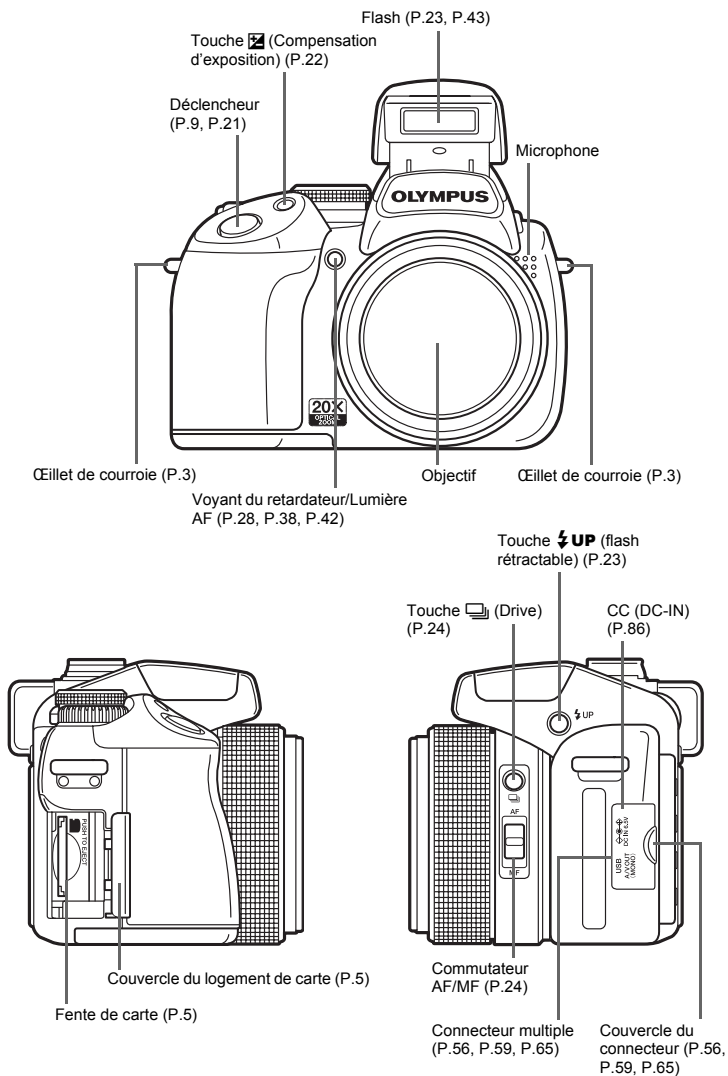

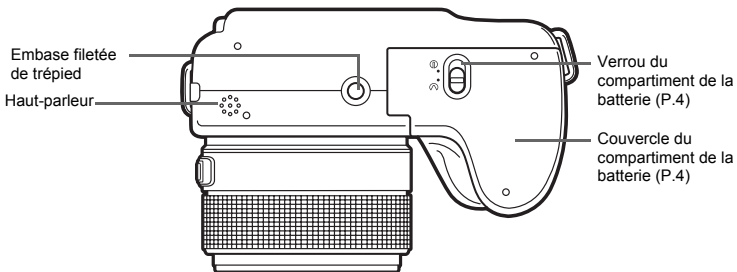
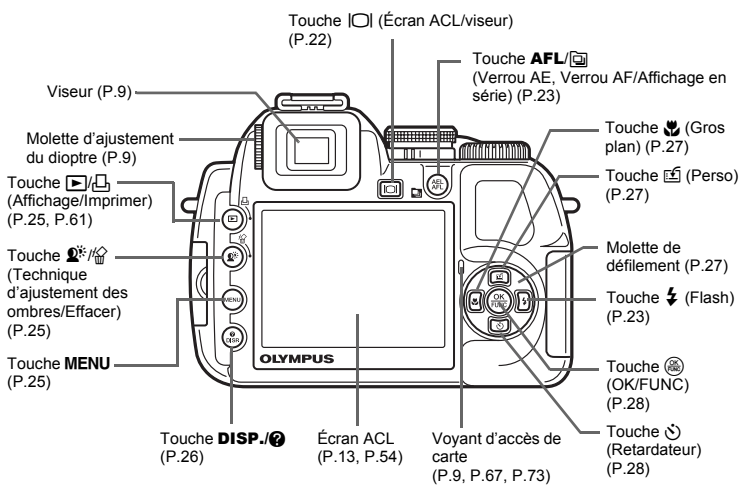
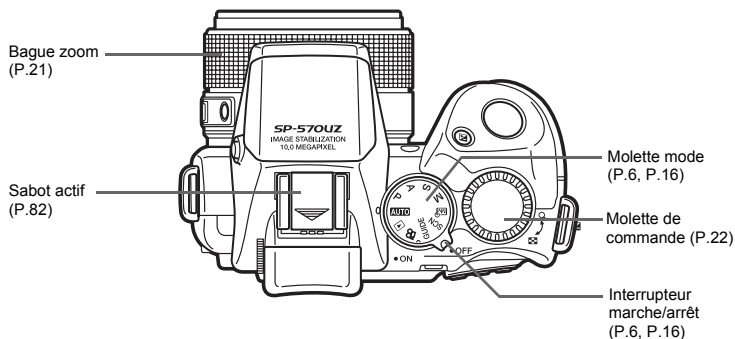

## Symboles et icônes de l'écran ACL

### ● Mode prise de vue

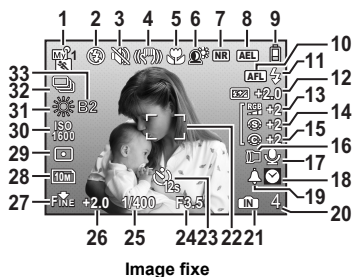
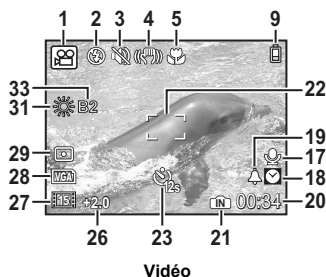











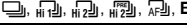

Image fixe



Vidéo

	Élément	Indication	Page de réf.
1	Mode prise de vue	AUTO, P, [Silence], [Stabilisation], [Gros plan], etc.	P.6, P.16, P.37
2	Mode flash	[Flash], [Flash clignote], [Flash déchargé], etc.	P.23
3	Mode silence	[Silence]	P.45
4	Stabilisation d'image numérique	[Stabilisation]	P.42
5	Mode gros plan Mode super gros plan	[Gros plan] [Super gros plan]	P.27
6	Technique d'ajustement des ombres	[Ombres]	P.25
7	Réduction des parasites	[NR]	P.44
8	Indicateur de verrou AE	[AEL]	P.23
9	Contrôle de la batterie	[Batterie pleine] = pleine puissance, [Batterie faible] = puissance faible	P.76
10	Indicateur de verrou AF Mise au point manuelle AF prédictif	[AFL] [MF] [AF prédictif]	P.23 P.24 P.42
11	Flash en attente Avertissement de bougé/Chargement du flash	[Flash en attente] Allumé [Flash clignote] Clignote	P.68
12	Commande d'intensité du flash	[Flash] -2.0 - +2.0	P.42
13	Saturation	[Saturation] -5 - +5	P.44
14	Netteté	[Netteté] -5 - +5	P.44
15	Contraste	[Contraste] -5 - +5	P.44
16	Lentille de conversion	[Lentille]	P.45
17	Enregistrement du son	[Microphone]	P.50
18	Deuxième date et heure	[Date]	P.55
19	Alarme	[Alarme]	P.55
20	Nombre d'images fixes pouvant être stockées Durée d'enregistrement restante	4 00:34	P.8 P.72

	Élément	Indication	Page de réf.
21	Mémoire actuelle	 : Les photos sont enregistrées dans la mémoire interne Aucune indication : Les photos sont enregistrées sur la carte	P.85
22	Repère de mise au point automatique		P.9, P.21, P.41
23	Retardateur		P.28
24	Valeur de l'ouverture	F2,8 à F8,0	P.17
25	Vitesse d'obturation	15", 1/2, 1/400, 1/2000, BULB, etc.	P.17
26	Compensation d'exposition	-2.0 - +2.0	P.22
27	Qualité d'image Compression Taux de compression	<b>RAW</b> ,  Normal (Normal), Fine (Fine)  (15 images/sec.),  (30 images/sec.)	P.34 P.34 P.35
28	Taille d'image	 ,  ,  , <b>VGA</b> , etc.	P.34
29	Mesure ponctuelle	 , 	P.41
30	ISO	ISO 100, ISO 800, ISO 1600 etc.	P.40
31	Balance des blancs		P.39
32	Drive	 , <b>BKT</b>	P.24, P.40
33	Compensation de la balance des blancs	B1 - B7, R1 - R7	P.43

## ● Mode d'affichage

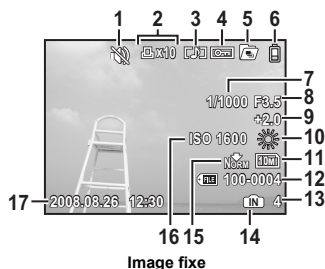
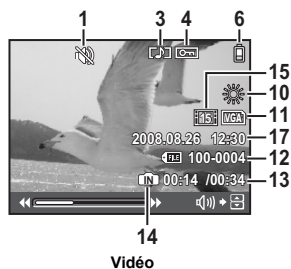

Image fixe



Vidéo

	Élément	Indication	Page de réf.
1	Mode silence		P.45
2	Réservation d'impression/Nombre de tirages	x10	P.62
3	Enregistrement du son		P.50
4	Protection		P.50
5	Affichage en série/Affichage auto de photos en série		P.20
6	Contrôle de la batterie	= pleine puissance,  = puissance faible	P.76
7	Vitesse d'obturation	15", 1/2, 1/60, 1/1000, etc.	P.17
8	Valeur de l'ouverture	F2,8 à F8,0	P.17
9	Compensation d'exposition	-2.0 - +2.0	P.22
10	Balance des blancs	WB AUTO,	P.39
11	Taille d'image	10M, 5M, 16:9, VGA, etc.	P.34
12	Numéro de fichier	100-0004	P.54
13	Numéro d'image Durée de lecture/Durée d'enregistrement totale	4 00:14/00:34	— P.19
14	Mémoire actuelle	: Affichage d'une photo de la mémoire interne Aucune indication : Affichage d'une photo de la carte	P.85
15	Qualité d'image Compression Taux de compression	RAW Norm (Normal), Fine (Fine) 15 (15 images/sec.), 30 (30 images/sec.)	P.34 P.34 P.35
16	ISO	ISO 100, ISO 800, ISO 1600 etc.	P.40
17	Date et heure	2008.08.26 12:30	P.7, P.54

# Fonctionnement des touches

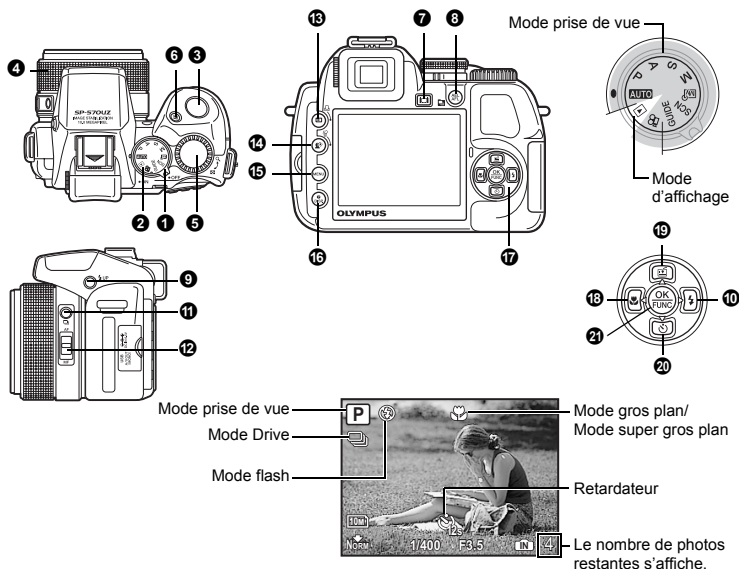

## 1 Interrupteur marche-arrêt

Mise sous et hors tension de l'appareil photo

Mise sous tension :

- Mode prise de vue
- L'écran ACL s'allume.
- L'objectif se déplie.

Mode d'affichage

- L'écran ACL s'allume.

## 2 Molette mode

Commutation entre le mode prise de vue et le mode d'affichage

Amenez la molette mode sur le mode souhaité (mode prise de vue ou mode d'affichage).

- Certains éléments ne peuvent pas être réglés selon la position de la molette mode.

☞ "Fonctions disponibles en mode prise de vue" (P.79)

### **AUTO** Prise de photos à l'aide des paramètres automatiques

L'appareil photo sélectionne automatiquement les paramètres les plus adaptés aux conditions de prise de vue.

Les paramètres dans [MENU APPAREIL], la balance des blancs et la sensibilité ISO par exemple, ne peuvent pas être modifiés.

### **P** Réglage de la valeur de l'ouverture et de la vitesse d'obturation

L'appareil photo définit automatiquement la valeur de l'ouverture et la vitesse d'obturation adaptées à la luminosité du sujet.

Les paramètres dans [MENU APPAREIL], la balance des blancs et la sensibilité ISO par exemple, peuvent être modifiés.



## A Changement de la valeur de l'ouverture pour la prise de photos



Plage de réglage  
W : F2,8 à F8,0  
T : F4,5 à F8,0

Tournez la molette de commande. L'appareil photo définit automatiquement la vitesse d'obturation.

### Valeur de l'ouverture



- : Tournez vers **Q** pour augmenter la valeur de l'ouverture.
- : Tournez vers **☒** pour diminuer la valeur de l'ouverture.

Quand l'exposition ne peut pas être atteinte, la valeur de l'ouverture est affichée en rouge.

## S Changement de la vitesse d'obturation pour la prise de vue



Plage de réglage  
1/2 à 1/10000  
(Lorsque [REDUC BRUIT] est réglé sur [ACTIVE] : jusqu'à 4 sec.)

Tournez la molette de commande. L'appareil photo définit automatiquement la valeur de l'ouverture.

### Vitesse d'obturation



- : Tournez vers **Q** pour définir une vitesse d'obturation plus rapide.
- : Tournez vers **☒** pour définir une vitesse d'obturation plus lente.

Quand l'exposition ne peut pas être atteinte, la vitesse d'obturation est affichée en rouge.

## M Changement de la valeur de l'ouverture et de la vitesse d'obturation pour la prise de vue

Tournez la molette de commande. Appuyez sur **☒** pour commuter entre la valeur de l'ouverture et la vitesse d'obturation.



Plage de réglage  
Valeur de l'ouverture : F2,8 à F8,0  
(La valeur de l'ouverture varie selon la position du zoom.)  
Vitesse d'obturation : 15" à 1/2000  
(La vitesse d'obturation varie selon la valeur de l'ouverture.)

### Différentiel d'exposition

Quand cette plage a été dépassée de  $\pm 3,0$ EV, le différentiel d'exposition est affiché en rouge.

### Valeur de l'ouverture



- : Tournez vers **Q** pour augmenter la valeur de l'ouverture.
- : Tournez vers **☒** pour diminuer la valeur de l'ouverture.

### Vitesse d'obturation



- : Tournez vers **Q** pour définir une vitesse d'obturation plus rapide.
- : Tournez vers **☒** pour définir une vitesse d'obturation plus lente.

## Pour prendre des photos de longue exposition (bulb)

Tournez la molette de commande vers **☒** pour régler la vitesse d'obturation sur BULB. L'obturateur reste ouvert tant que le déclencheur est enfoncé. (La prise de vue avec Bulb n'est possible que si [ISO] est réglé sur [64] (durée maximum : 8 minutes).)

## Prise de photos avec vos modes personnels

Ce mode vous permet de définir les fonctions de prise de vue et d'enregistrer jusqu'à 4 modes de prise de vue manuellement et de les utiliser comme vos modes personnels.

 "MY MODE Réglage et sauvegarde des fonctions relatives à la prise de vue" (P.57)

Utilisez le menu de fonctions ou l'écran de contrôle pour passer au My Mode enregistré.

 "My 1/2/3/4 Commutation vers le mode prise de vue original enregistré" (P.28)  
"Passage à My Mode" (P.31)

## **SCN** Prise de photos en sélectionnant un mode de scène en fonction de la situation

Vous pouvez prendre des photos en sélectionnant un mode de scène en fonction de la situation.

### Sélection d'un mode de scène/Activation d'un autre mode de scène

- Appuyez sur **MENU** et sélectionnez [SCN] dans le menu principal.
- Si vous activez un autre mode de scène, les valeurs par défaut de la plupart des paramètres de chaque mode seront rétablies.

 "**SCN** (Scène) Prise de photos en sélectionnant une scène en fonction de la situation" (P.37)

## **GUIDE** Guide de prise de vue permettant de prendre des photos de meilleure qualité

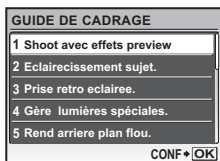



Cette fonction vous permet de définir des éléments cibles en suivant les instructions du guide de cadrage affiché à l'écran.

- Appuyez sur **MENU** pour afficher le guide de cadrage.
- Pour modifier le réglage sans utiliser le guide prise de vue, sélectionnez un autre mode prise de vue.
- Les fonctions réglées au moyen du guide de cadrage reprennent les paramètres par défaut lorsque la touche **MENU** est enfoncée ou lorsque le mode prise de vue est changé.

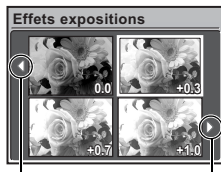
### Prise des photos en comparant les aperçus des différents effets



Utilisez   pour changer l'affichage.

Sélectionnez l'une des options de [1 Shoot avec effets preview] dans le menu [GUIDE DE CADRAGE] pour visualiser sur l'écran ACL une fenêtre multi-images dynamique montrant des niveaux différents de l'effet de prise de vue sélectionné. Vous pouvez utiliser les quatre cadres d'aperçu pour comparer les réglages/effets souhaités.



- Utilisez la molette de défilement pour sélectionner le cadre avec les réglages souhaités et appuyez sur . L'appareil photo passe automatiquement au mode prise de vue et vous permet de prendre une photo avec l'effet sélectionné.

Lorsque [Effets expositions] est sélectionné

## Enregistrement de vidéos

Lorsque  (vidéos) est réglé sur [ACTIVE], l'audio est enregistré avec la vidéo.

- Lorsque vous enregistrez avec du son, seul le zoom numérique peut être utilisé. Pour utiliser le zoom optique, réglez  (vidéos) sur [OFF]. Pour effectuer un zoom avant lors d'un enregistrement avec du son, réglez [ZOOM NUM] sur [ACTIVE].

 " (vidéos) Enregistrement du son avec des vidéos" (P.45)  
"ZOOM NUM Zoom avant sur votre sujet" (P.41)



Cette icône s'allume en rouge lors de l'enregistrement de vidéos.

La durée d'enregistrement restante s'affiche.

Lorsque la durée d'enregistrement restante est équivalente à 0, l'enregistrement s'arrête automatiquement.

- Lorsque le [STABILISATEUR] est réglé sur [ACTIVE], un enregistrement continu pendant une longue période provoquera l'augmentation de la température interne de l'appareil et pourrait entraîner son arrêt automatique. Retirez les piles et laissez l'appareil refroidir pendant un certain temps avant de reprendre la prise de photos. Sinon, réglez le [STABILISATEUR] sur [OFF]. De plus, la température externe de l'appareil augmente également pendant l'utilisation. Il ne s'agit pas d'un mauvais fonctionnement.

## Affichage de photos que vous avez prises/Sélection du mode d'affichage

La dernière photo prise est affichée.

- Appuyez sur la molette de défilement pour afficher d'autres photos.
- Utilisez la molette de commande pour commuter entre l'affichage en gros plan, l'affichage d'index et l'affichage du calendrier.

"Molette de commande Affichage d'index/Affichage du calendrier/Affichage en gros plan" (P.22)

## Lecture de vidéos

Sélectionnez une vidéo en mode d'affichage et appuyez sur pour la lire.



## Opérations pendant la lecture de vidéos



Durée de lecture/Durée d'enregistrement totale

: augmente le volume.

: réduit le volume.

: chaque fois que vous appuyez sur la touche, la vitesse de lecture change dans l'ordre suivant : 2x ; 20x ; puis retour à 1x.

: lit la vidéo à l'envers. Chaque fois que vous appuyez sur la touche, la vitesse de lecture change dans l'ordre suivant : 1x ; 2x ; 20x ; puis retour à 1x.

- Appuyez sur pour interrompre la lecture.

## Opérations pendant la pause



△ : affiche la première image.

▽ : affiche la dernière image.



▷ : affiche l'image suivante.

◁ : affiche l'image précédente.

- Pour reprendre la lecture de la vidéo, appuyez sur .
- Pour annuler la lecture d'une vidéo en cours ou lors de la pause, appuyez sur **MENU**.

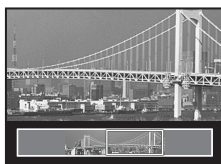
## Affichage de photos panoramiques prises avec [COMBINER DANS APPAREIL 1] [COMBINER DANS APPAREIL 2] (affichage panoramique)



- Utilisez la molette de défilement pour sélectionner une photo panoramique et appuyez sur . Le défilement de gauche à droite ou de bas en haut démarre automatiquement.
  - Tournez la molette de commande pour effectuer un zoom avant ou arrière pendant le défilement d'une photo. Utilisez la molette de défilement pour changer le sens de défilement d'une photo sur laquelle vous avez effectué un zoom avant.
  - Pour arrêter ou reprendre le défilement dans l'agrandissement d'origine, appuyez sur .
  - Pour quitter l'affichage panoramique, appuyez sur **MENU**.
-  "PANORAMA Prise et association des photos panoramiques" (P.36)

## Affichage de photos qui ont été prises en continu dans la vue d'index (affichage en série) / Affichage automatique de photos qui ont été prises en continu (affichage automatique de photos en série)





Avec les options ci-dessous, seule la première photo s'affiche parmi celles prises en continu.



 [Hi 1] [Hi 2] [AF] [BKT] [INTERVALLE] [ENCHÈRE] [PRENDRE ET CHOISIR 1] [PRENDRE ET CHOISIR 2] [DETECTION SOURIRE]



**AEL AFL** 



- Sélectionnez les photos à l'aide de l'icône  et appuyez sur **AEL AFL**  pour afficher dans la vue d'index (affichage en série). Appuyez de nouveau sur **AEL AFL**  pour revenir à la première photo.
- Sélectionnez les photos à l'aide de l'icône  et appuyez sur  pour afficher automatiquement (affichage auto de photos en série).
- Cette fonction ne s'applique qu'aux photos prises avec ce modèle.
- Lorsque la première photo s'affiche, des modifications apportées à l'une des fonctions suivantes s'appliqueront à toutes les photos de la série :

/ / IMPRESSION/EFFACER

Pour configurer les paramètres de photos individuelles, appuyez sur **AEL AFL**  pour afficher les photos dans la vue d'index avant de les configurer.

## Prise de photos

Amenez la molette mode sur **AUTO**, **P**, **A**, **S**, **M**, **MV**, **GUIDE** ou **SCN** et appuyez légèrement sur le déclencheur (jusqu'à mi-course). Le repère de mise au point automatique s'allume en vert lorsque la mise au point et l'exposition sont mémorisées (mémorisation de la mise au point). La vitesse d'obturation et la valeur de l'ouverture s'affichent (uniquement lorsque la molette mode est réglée sur **AUTO**, **P**, **A**, **S** ou **M**). Appuyez maintenant complètement sur le déclencheur pour prendre une photo.

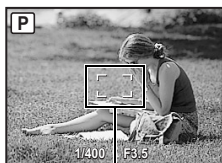

Repère de mise au point automatique

### Mémorisation de la mise au point et définition de la prise de vue (mémorisation de la mise au point)

Une fois la mise au point mémorisée, définissez la prise de vue et appuyez complètement sur le déclencheur pour prendre une photo.

- Si le repère de mise au point automatique clignote en rouge, cela signifie que la mise au point n'est pas réglée correctement. Procédez de nouveau à la mémorisation de la mise au point.

## Enregistrement de vidéos

Amenez la molette mode sur **MOV** et appuyez sur le déclencheur jusqu'à mi-course pour mémoriser la mise au point, puis appuyez complètement sur le déclencheur pour lancer l'enregistrement. Appuyez de nouveau sur le déclencheur pour arrêter l'enregistrement.

## 4 Bague zoom

## Zoom pendant la prise de vue

Tournez la bague de zoom pour effectuer un zoom avant sur le sujet pendant la prise de vue. Ratio du zoom optique : 20×

Zoom avant

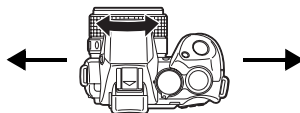



Zoom arrière



## ! Remarque

- Lorsque l'appareil photo est installé sur un trépied et si le socle du trépied est trop important, il peut gêner la rotation de la bague de zoom.

## 5 Molette de commande Affichage d'index/Affichage du calendrier/Affichage en gros plan

Tournez la molette de commande vers  ou  pour changer l'affichage de la photo en mode d'affichage.

### Affichage d'une seule photo

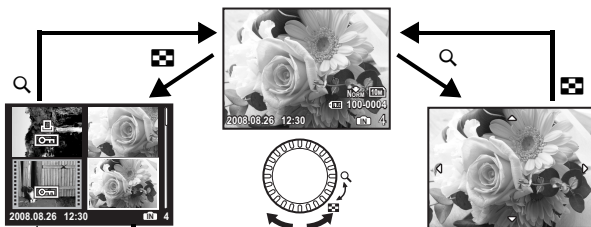

- Utilisez la molette de défilement pour naviguer parmi les photos.



### Affichage d'index



- Utilisez la molette de défilement pour sélectionner la photo à afficher et appuyez sur  pour afficher uniquement la photo sélectionnée.

### Affichage en gros plan

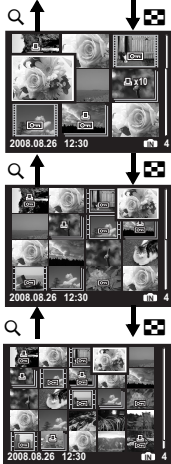
- Tournez la molette de commande vers  pour agrandir progressivement l'image jusqu'à 10 fois sa taille d'origine. Tournez la molette de commande vers  pour réduire la taille.
- Utilisez la molette de défilement pour naviguer dans la photo lors de l'affichage en gros plan.
- Appuyez sur  pour revenir à l'affichage d'une seule image.





### Affichage du calendrier

- Utilisez la molette de défilement pour sélectionner la date et appuyez sur  ou tournez la molette de commande vers  pour afficher les photos à la date sélectionnée.



## 6 Touche Changement de la luminosité de la photo (Compensation d'exposition)



Appuyez sur  en mode prise de vue et tournez la molette de commande pour régler la luminosité. Appuyez de nouveau sur  pour confirmer votre sélection.

- Réglable de - 2,0 EV à +2,0 EV



: Tournez la molette de commande vers  pour éclaircir la photo.

: Tournez la molette de commande vers  pour assombrir la photo.

## 7 Touche

Écran ACL/Visueur

Alterne entre l'écran ACL et le viseur.

## AEL AFL Mémorisation de la mise au point et de l'exposition

Affectez [VERR. AE], [VERROU AF] ou [AF LOCK + AE LOCK] à **AEL AFL** afin que la fonction souhaitée soit activée lorsque vous appuyez sur **AEL AFL** en mode prise de vue.

"BOUTON AEL/AFL Enregistrement des fonctions de mémorisation AE et de mémorisation AF" (P.57)

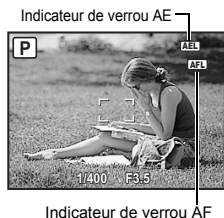

### ● Mémorisation de la mise au point et de l'exposition (verrou AF + verrou AE)

- Affectez [AF LOCK + AE LOCK] à **AEL AFL**. La mesure est enregistrée en appuyant sur **AEL AFL** et la mise au point et l'exposition sont mémorisées. **AFL** (indicateur de verrou AF) et **AEL** (indicateur de verrou AE) s'affichent sur l'écran ACL. Appuyez de nouveau sur **AEL AFL** pour annuler le verrou AF et le verrou AE. Chaque fois que vous appuyez sur la touche, la mise au point et l'exposition sont mémorisées et désactivées alternativement.

## Affichage en continu de photos prises dans l'affichage d'index

Seule la première photo s'affiche parmi celles prises en continu.

Appuyez sur en mode d'affichage pour afficher les photos prises en continu dans la vue d'index.

"Affichage de photos qui ont été prises en continu dans la vue d'index (affichage en série) / Affichage automatique de photos qui ont été prises en continu (affichage automatique de photos en série)" (P.20)

## 9 Touche UP

Flash rétractable

Ouvre le flash.

Appuyez sur UP pour prendre une photo avec le flash.

## 10 Touche

Prise de vue avec flash

Appuyez sur UP en mode prise de vue pour ouvrir le flash. Appuyez ensuite sur pour sélectionner le réglage du flash.

Appuyez sur pour confirmer votre sélection.



AUTO	Flash automatique	Le flash se déclenche automatiquement lorsque l'éclairage est faible ou à contre-jour.
	Flash atténuant l'effet yeux rouges	Une série de pré-éclairs est émise afin de réduire l'effet "yeux rouges" des photos.
	Flash d'appoint	Le flash se déclenche quelles que soient les conditions d'éclairage.
	Flash d'appoint pour yeux rouges	Le flash se déclenche toujours après l'émission de pré-éclairs pour atténuer l'effet yeux rouges.
	Flash désactivé	Le flash ne se déclenche pas.
SLOW	Synchronisation lente	Le flash se déclenche avec une vitesse d'obturation lente. Le flash se déclenche juste après l'ouverture complète de l'obturateur (premier rideau). Lorsque le flash se déclenche avec une vitesse d'obturation lente, vous pouvez capturer l'arrière-plan (vue de nuit) et le sujet.
SLOW	Synchronisation lente/Flash atténuant l'effet yeux rouges	En utilisant une synchronisation lente (premier rideau) avec la prise de vue avec flash, vous pouvez également utiliser cette fonction pour réduire l'effet yeux rouges. Utilisez ce mode pour prendre des photos d'une personne sur une scène de nuit.







 <b>SLOW2</b>	Synchronisation lente 2	Le flash se déclenche juste avant la fermeture de l'obturateur (second rideau). Vous pouvez utiliser ce réglage pour créer des effets spéciaux sur votre photo, comme par exemple exprimer le mouvement d'une voiture en montrant les phares arrière. Plus la vitesse d'obturation est lente, plus les effets sont prononcés.
--	-------------------------	---

- Les options de flash sont désactivées si le flash rétractable n'est pas sorti.

## 11 Touche

### Prise d'une seule vue/Prise de vue en série

Appuyez sur  en mode prise de vue pour sélectionner le mode drive.  
Appuyez sur  pour confirmer votre sélection.

	Prise d'une seule vue	Permet de prendre une image à la fois lorsque le déclencheur est enfoncé.
	Prise de vue en série	La mise au point et l'exposition sont mémorisées à la première image. La vitesse de la prise de vue en série varie en fonction de la qualité d'image.
	Prise de vue en série à grande vitesse 1	Les photos peuvent être prises plus rapidement que lors d'une prise de vue en série normale.
	Prise de vue en série à grande vitesse 2	Prise de vue en série à une vitesse d'environ 13,5 images/sec.
	PRE CAPTURE	Prise de vue en série à une vitesse d'environ 13,5 images/sec. Appuyez sur le déclencheur jusqu'à mi-course pour enregistrer 10 images d'une même photo juste avant la prise de vue.
	Prise de vue en série automatique	Règle la mise au point à raison d'une image à la fois. La vitesse de prise de vue est plus lente que pour la prise de vue en série normale.
<b>BKT</b>	Prise de vue avec fourchette	Prend des photos en série tout en changeant l'exposition pour chaque image. La mise au point et la balance des blancs sont mémorisées à la première image.

Vous pouvez prendre une série de photos simultanément en maintenant le déclencheur enfoncé. L'appareil prendra les photos en continu jusqu'à ce que vous relâchiez le déclencheur.

- Le différentiel d'exposition et le nombre d'images pour la prise de vue avec fourchette peuvent être réglés dans [DRIVE] dans [MENU APPAREIL].

 "DRIVE Prise de vue en continu" (P.40)

## 12 Commutateur AF/MF







### Changement de la zone de mise au point

Faites glisser le commutateur AF/MF en mode prise de vue pour définir le mode de mise au point.

AF	Appuyez sur le déclencheur jusqu'à mi-course. L'appareil photo effectue la mise au point automatiquement.
MF	Ajustez la mise au point manuellement.





### Avec le réglage [MF]

- Appuyez sur   pour régler la mise au point. Le centre de l'image est agrandi pendant l'opération.
- Maintenez  enfoncé pour figer la mise au point. La mise au point est mémorisée à la distance définie et MF s'affiche en rouge sur l'écran ACL. Pour ajuster la mise au point, maintenez de nouveau  enfoncé.
- La distance affichée sur l'écran ACL est une référence.
- Vous pouvez également utiliser la bague de zoom ou la molette de commande   pour ajuster la mise au point.

 "MANUEL FOCUS Sélection de la zone de mise au point en mode mise au point manuelle" (P.58)



## Affichage des photos

Les photos que vous avez prises s'affichent sur l'écran ACL. Appuyez sur  en mode prise de vue. Appuyez de nouveau sur  ou enfoncez le déclencheur jusqu'à mi-course pour revenir au mode prise de vue.

## Impression des photos



Lorsqu'une imprimante est connectée à l'appareil photo, affichez une photo que vous souhaitez imprimer en mode d'affichage et appuyez sur .

 "IMPRESSION FACILE" (P.59)



## 14 Touche

### Eclaircissement du sujet en contre-jour/Effacement des photos

## Eclaircissement du sujet en contre-jour (technique d'ajustement des ombres)

Appuyez sur  en mode prise de vue pour activer ou désactiver la technique d'ajustement des ombres (Shadow Adjustment Technology). Appuyez sur  pour confirmer votre sélection. Une photo s'affiche sur l'écran ACL autour du visage du sujet (sauf pour ). Cette fonction permet d'éclaircir le visage du sujet, même en fort contre-jour.

OFF	La technique d'ajustement des ombres (Shadow Adjustment Technology) est désactivée.
ON	La technique d'ajustement des ombres (Shadow Adjustment Technology) est activée.

- L'affichage de la photo sur l'écran ACL peut prendre quelques secondes.
- En fonction du sujet, les visages peuvent ne pas être détectés.
- Lorsque [ON] est sélectionné, les restrictions de paramétrage suivantes s'appliquent:
  - [MESURE] est toujours réglé sur [ESP].
  - [MODE AF] est toujours réglé sur [DETEC.VISAGE].
  - Lorsque [DRIVE] est défini sur un quelconque mode autre que [, cette fonction s'applique à la première photo uniquement.
  - [] devient automatiquement [].

## Effacement des photos

En mode d'affichage, sélectionnez la photo que vous souhaitez effacer et appuyez sur .

- Une fois effacées, les photos ne peuvent pas être récupérées. Par conséquent, vérifiez chaque photo avant de l'effacer pour éviter toute suppression accidentelle.

 "Protection des photos" (P.50)

## 15 Touche MENU

Affiche le menu principal.

**DISP.** Changement de l'affichage des informationsAppuyez sur **DISP.** pour changer l'affichage dans l'ordre suivant.

## Mode prise de vue

## Mode d'affichage

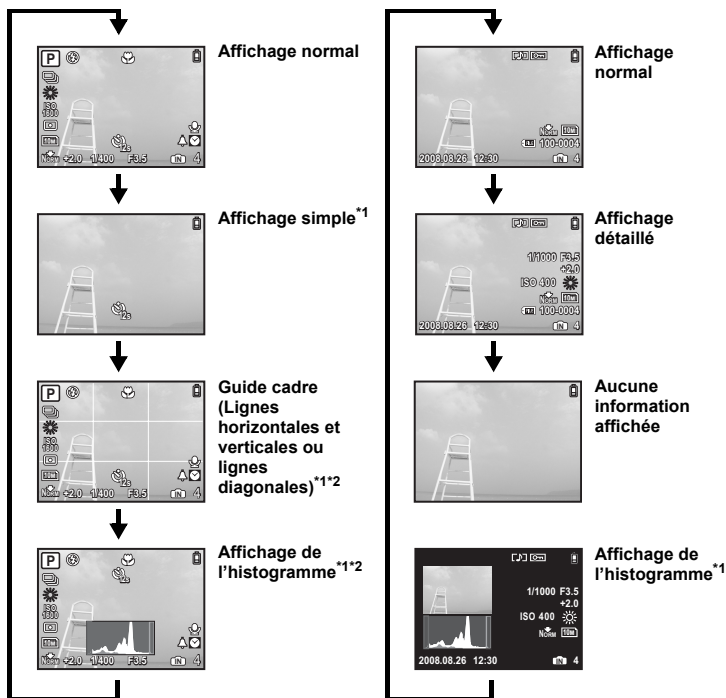
\*1 Ne s'affiche pas lorsque la molette mode est placée sur ou **GUIDE**.

\*2 Ne s'affiche pas lorsque le mode est réglé sur [OFF] dans le menu.

"Affichage de l'histogramme" (P.57)

"GUIDE CADRE Affichage du guide de cadrage/Définition du type de guide de cadrage" (P.56)

## ? Affichage du guide du menu

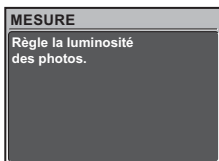

Lorsqu'un élément de menu est mis en surbrillance, appuyez et maintenez ? enfoncé pour afficher le guide du menu.



## Vérification de l'heure

Lorsque l'appareil photo est éteint, appuyez sur **DISP.** ? pour afficher l'heure de l'alarme définie (lorsque [RÉGLE ALARME] est activé) et l'heure actuelle pendant 3 secondes.

## 17 Molette de défilement (△▽◀▶)



Utilisez la molette de défilement pour sélectionner des scènes, des photos à afficher et des éléments dans les menus.

## 18 Touche Prise de vue à proximité du sujet (mode Gros plan)

Appuyez sur  en mode prise de vue pour sélectionner le mode Gros plan. Appuyez sur  pour confirmer votre sélection.

OFF	Mode Gros plan désactivé	Le mode gros plan est désactivé.
	Mode gros plan	Ce mode vous permet de prendre des photos à 10 cm de votre sujet.
	Mode super gros plan	Ce mode vous permet de prendre des photos à 1 cm de votre sujet.

## 19 Touche Utilisation de cette touche comme touche personnalisée



Vous permet d'enregistrer une fonction fréquemment utilisée (sauf **AUTO**,  et **GUIDE**) sur . Une fois enregistrée, vous pouvez définir les réglages directement à l'aide de cette touche plutôt que d'afficher l'écran du menu. Le réglage par défaut est [OFF].  
(Exemple) Lorsque [ZOOM FIN] est enregistré sur [BOUTON PERSO]

Appuyez sur  →



Un écran de réglage s'affiche.

 "BOUTON PERSO Attribution des fonctions à la touche personnalisée" (P.58)  
"Fonctions pouvant être attribuées à Mon Mode/touche personnalisée" (P.78)

Appuyez sur  en mode prise de vue pour activer ou désactiver le retardateur.  
Appuyez sur  pour confirmer votre sélection.

OFF	Le retardateur est désactivé.
12s	Une fois le déclencheur complètement enfoncé, le voyant du retardateur s'allume pendant dix secondes environ, clignote pendant deux secondes environ, puis la photo est prise.
2s	Une fois le déclencheur complètement enfoncé, le voyant du retardateur clignote pendant deux secondes environ, puis la photo est prise.

- Pour désactiver le retardateur, appuyez sur .
- La prise de vue avec retardateur est automatiquement annulée après une prise de vue.
- Le retardateur ne peut pas être utilisé lorsque [AF PRÉDICTIONNEL] est réglé sur [ACTIVE] ou lorsque [PRE CAPTURE] est réglé sur [ACTIVE].

## 21 Touche (OK/FUNC) Réglage à l'aide de l'écran de contrôle ou du menu de fonctions

Appuyez sur  en mode prise de vue pour afficher l'écran de contrôle ou le menu de fonctions. Vous pouvez utiliser l'écran de contrôle pour afficher les réglages actuels et définir les fonctions du mode prise de vue. Vous pouvez utiliser le menu de fonctions pour définir des fonctions fréquemment utilisées en mode prise de vue.

Cette touche est également utilisée pour confirmer votre sélection.





- Vous pouvez choisir d'afficher l'écran de contrôle ou le menu de fonctions.
-  "ECRAN CTRL Commutation entre l'écran de contrôle et le menu de fonctions" (P.53)



### Réglage à l'aide de l'écran de contrôle

-  "Opérations à l'aide de l'écran de contrôle" (P.29)

### Réglage à l'aide du menu de fonctions



**My 1/2/3/4** ..... Commutation vers le mode prise de vue original enregistré

1/2/3/4

- S'affiche lorsque la molette mode est réglée sur .
- Les paramètres sont enregistrés sur 1 comme réglage d'usine par défaut.

Menu de fonctions



 : Sélectionnez un paramètre et appuyez sur .

 : Sélectionnez la fonction à définir.

### Autres fonctions que vous pouvez définir à l'aide du menu de fonctions

-  "WB Réglage de la couleur d'une photo" (P.39)
- "ISO Changement de la sensibilité ISO" (P.40)
- "MESURE Changement de la zone de mesure de la luminosité d'un sujet" (P.41)
- "QUALITE D'IMAGE Changement de la qualité d'image" (P.34)

# Opérations à l'aide de l'écran de contrôle

Appuyez sur en mode prise de vue pour afficher un écran permettant de régler et d'afficher des fonctions de prise de vue. Il s'agit de l'écran de contrôle.

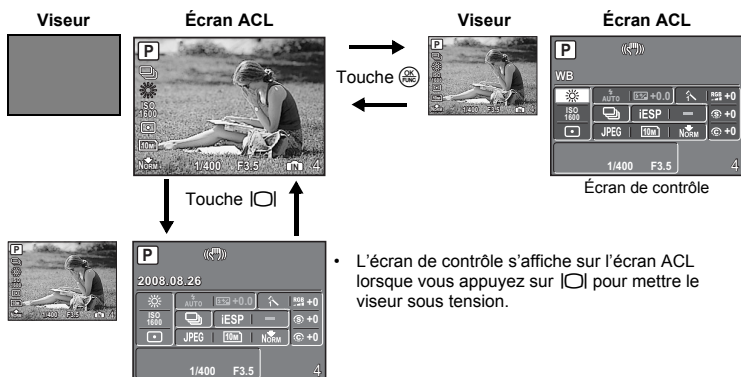
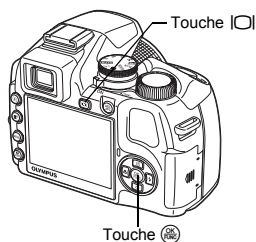

## Indications de l'écran de contrôle

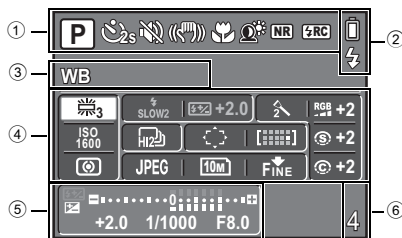

- ① Affiche le statut des paramètres de fonction.
  - Lorsque vous appuyez sur ou l'icône correspondante est sélectionnée et vous pouvez définir la fonction.
  - "Réglage à l'aide des touches" (P.31)
- ② Les indicateurs de contrôle de la batterie et de chargement du flash s'affichent.
- ③ Le nom de la fonction sélectionnée dans la zone ④ s'affiche. Le nom de la fonction s'affiche également lors d'opérations de la touche personnalisée. La date s'affiche lorsque aucune fonction n'est sélectionnée.
- ④ Vous pouvez définir les fonctions suivantes.
  - Utilisez la molette de défilement pour sélectionner une fonction et utilisez la molette de commande pour modifier les paramètres.
  - "Utilisation de l'écran de contrôle" (P.31)

Fonction	Page de réf.	Fonction	Page de réf.
WB	P.39	QUALITE D'IMAGE	P.34
MODE FLASH	P.23	TAILLE IMAGE	P.34
	P.42	COMPRESSION	P.34
ISO	P.40	MODE IMAGE	P.43
DRIVE	P.40	NETTETE	P.44
MODE AF	P.41	CONTRASTE	P.44
ZONE	P.42	SATURATION	P.44
MESURE	P.41		

- ⑤ La vitesse d'obturation, la valeur de l'ouverture, la valeur de compensation d'exposition, l'indicateur de compensation d'exposition et l'indicateur de commande d'intensité du flash s'affichent.
- ⑥ Le nombre de photos pouvant être stockées/la durée d'enregistrement restante s'affichent.

## Utilisation de l'écran de contrôle

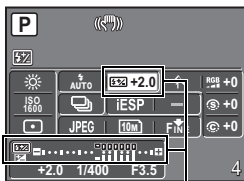

La valeur d'intensité du flash et l'indicateur de commande d'intensité du flash s'affichent.

(Exemple) Pour régler [5Z]

- 1 Appuyez sur pour afficher l'écran de contrôle sur l'écran ACL. Le curseur s'allume dans la zone de fonction.
- 2 Utilisez la molette de défilement pour sélectionner [5Z] et utilisez la molette de commande pour modifier les paramètres.
  - Les éléments ne pouvant pas être sélectionnés apparaissent en gris.
  - Les éléments ne pouvant pas être réglés sont indiqués par [-].

## Réglage à l'aide des touches



Lorsque vous appuyez sur

Lorsque vous appuyez sur la touche ou , l'icône correspondante sur l'écran de contrôle est sélectionnée. Lorsque cette icône est sélectionnée, vous pouvez utiliser la molette de commande pour définir la valeur de la fonction.

## Passage à My Mode

Sélectionnez cette icône.

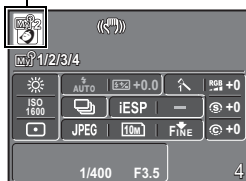

Vous pouvez utiliser cette fonction lorsque la molette mode est placée sur . Utilisez la molette de défilement pour sélectionner et utilisez la molette de commande pour passer à My Mode.

"MY MODE Réglage et sauvegarde des fonctions relatives à la prise de vue" (P.57)

# Fonctionnement des menus

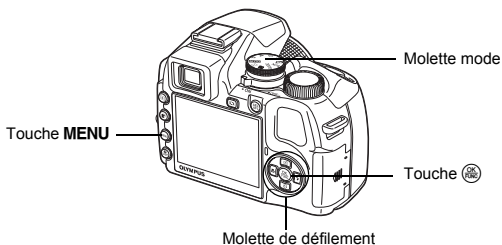

## À propos des menus

Appuyez sur **MENU** pour afficher le menu principal sur l'écran ACL ou le viseur.

- Les éléments affichés dans le menu principal varient en fonction du mode sélectionné.

Menu principal (lorsque la molette mode est placée sur **P**)

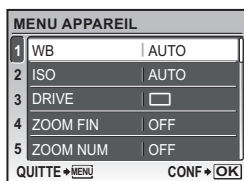
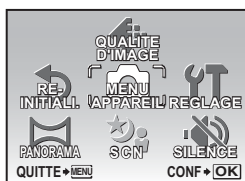

- Lorsque [MENU APPAREIL], [MENU LECTURE], [EDIT], [EFFACER] ou [REGLAGE] est sélectionné, le menu correspondant aux fonctions est affiché.
- Si l'appareil photo est réglé conformément au guide de prise de vue, avec la molette mode placée sur **GUIDE**, appuyez sur **MENU** pour afficher l'écran du guide de prise de vue.

## Guide d'utilisation

Au cours de l'utilisation des menus, les touches et leurs fonctions respectives sont affichées dans la partie inférieure de l'écran ACL. Suivez ces guides pour naviguer dans les menus.

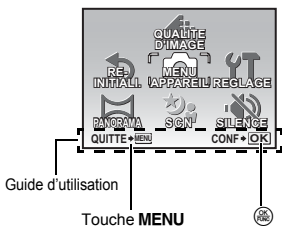

RETOUR → : Revient au menu précédent.

QUITTE → : Permet de quitter le menu.

CONF → : Permet de définir l'élément sélectionné.



## Utilisation des menus

Cette procédure indique comment utiliser les menus avec [ZOOM NUM] en guise d'exemple.



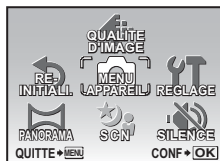

### 1 Amenez la molette mode sur **P**.

### 2 Appuyez sur **MENU** pour afficher le menu principal. Sélectionnez [MENU APPAREIL] et appuyez sur .

- [ZOOM NUM] apparaît dans un menu [MENU APPAREIL]. Appuyez sur .



### 3 Appuyez sur pour sélectionner [ZOOM NUM] et appuyez sur .

- Les paramètres non disponibles ne peuvent pas être sélectionnés.
- Lorsque vous appuyez sur  au niveau de cet écran, le curseur se place sur l'affichage de la page. Appuyez sur   pour changer la page. Pour revenir à la sélection d'élément, appuyez sur  ou .

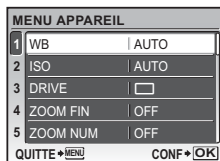

Affichage de la page : \_\_\_\_\_

La marque d'affichage de la page s'affiche lorsque la page suivante contient des éléments de menu supplémentaires.

Les éléments sélectionnés sont affichés dans une couleur différente.

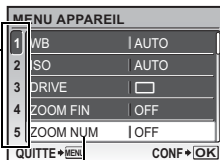





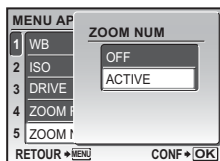

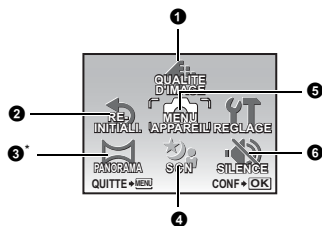
### 4 Appuyez sur pour sélectionner [OFF] ou [ACTIVE] et appuyez sur .

- L'élément du menu est configuré et le menu précédent s'affiche. Appuyez plusieurs fois sur **MENU** pour quitter le menu.
- Pour annuler les modifications et poursuivre l'utilisation du menu, appuyez sur **MENU**, puis sur .





## 5 MENU APPAREIL

WB	 FLASH
ISO	 (images fixes)
DRIVE	 <b>WB?</b>
ZOOM FIN	MODE IMAGE
ZOOM NUM	NETTETE
MESURE	CONTRASTE
MODE AF	SATURATION
AF CONTINU	REDUC BRUIT
AF PRÉDICTIF	INTERVALLE
LUMIERE AF	 (lentille de conversion)
STABILISATEUR	 (vidéos)
 <b>WB?</b>	

\* Une OLYMPUS xD-Picture Card est nécessaire.

• Certains éléments de menu ne sont pas disponibles selon la position de la molette mode.

 "Fonctions disponibles en mode prise de vue" (P.79)

 "Menus REGLAGE" (P.52)

• Les réglages d'usine par défaut sont affichés en gris (  ).

## 1 QUALITE D'IMAGE

## Changeement de la qualité d'image

Cette fonction vous permet de définir [QUALITE D'IMAGE] (images fixes uniquement) et [TAILLE IMAGE] et [COMPRESSION] ([TX COMPRESSION]) lors de l'enregistrement de vidéos.

• Lorsque [RAW] est sélectionné dans [QUALITE D'IMAGE], vous ne pouvez pas définir [TAILLE IMAGE] ou [COMPRESSION].

## Qualité des photos et applications







## QUALITE D'IMAGE

JPEG	Données d'image fixe compressées au format JPEG. [TAILLE IMAGE] et [COMPRESSION] peuvent être définis.
RAW* 3648 × 2736	Données raw décompressées. Les données sont au format ORF.
RAW + JPEG*	Les images sont enregistrées aux formats JPEG et RAW simultanément au moment de la prise de vue.



\* Ne peut pas être sélectionné si défini sur **AUTO** ou **SCN**.

## TAILLE IMAGE

## Application

 10M	3648 × 2736	Sélectionne le format d'impression A3.
 5M	2560 × 1920	Sélectionne le format d'impression A4.
 3M	2048 × 1536	Pour des impressions jusqu'au format A4.
 2M	1600 × 1200	Sélectionne le format d'impression A5.
 1M	1280 × 960	Pour des impressions jusqu'au format carte postale.
 VGA	640 × 480	Pour visualiser ses images sur une télé ou sur internet.
 16:9	1920 × 1080	Idéal pour regarder des images sur un écran télé 16:9.

## COMPRESSION

 FINE	Prise de vue haute qualité.
 NORMAL	Prise de vue en qualité normale.

## Qualité des vidéos

### TAILLE IMAGE

VGA	640 × 480
QVGA	320 × 240

### TX COMPRESSION

30	30 images/sec.
15	15 images/sec.

 "Nombre de photos pouvant être stockées et durée d'enregistrement des vidéos" (P.72)















## 2 REINITIALI.

Restaurer les réglages par défaut des fonctions de prise de vue

NON /OUI

Cette fonction permet de restaurer les réglages par défaut des fonctions de prise de vue.

### Fonctions dont les réglages d'usine par défaut sont rétablis

Fonction	Réglage d'usine par défaut	Page de réf.	Fonction	Réglage d'usine par défaut	Page de réf.
Flash	AUTO	P.23	AF CONTINU	OFF	P.42
	OFF	P.27	AF PRÉDICTIF	OFF	P.42
	OFF	P.28	LUMIERE AF	ACTIVE	P.42
Technique d'ajustement des ombres	OFF	P.25	STABILISATEUR	ACTIVE	P.42
	0.0	P.22		± 0.0	P.42
QUALITE D'IMAGE	JPEG	P.34	 FLASH	INT/EXT	P.43
TAILLE IMAGE (images fixes/vidéos)	 /QVGA	P.34	 (images fixes)	OFF	P.43
COMPRESSION		P.34	 WB	± 0	P.43
TX COMPRESSION		P.35	MODE IMAGE	NATURAL	P.43
WB	AUTO	P.39	NETTETE	± 0	P.44
ISO	AUTO	P.40	CONTRASTE	± 0	P.44
DRIVE		P.40	SATURATION	± 0	P.44
ZOOM FIN	OFF	P.41	REDUC BRUIT	ACTIVE	P.44
ZOOM NUM	OFF	P.41	INTERVALLE	OFF	P.45
MESURE	ESP	P.41	 (lentille de conversion)	OFF	P.45
MODE AF	iESP	P.41	 (vidéos)	OFF	P.45
			Écran ACL/Visueur (  )	Écran ACL	P.22
			<b>SCN</b>	PORTRAIT	P.37

### 3 PANORAMA

#### Prise et association des photos panoramiques

COMBINER DS APPAREIL 1	Lorsque vous recomposez le cadre, l'appareil photo prend et associe automatiquement les photos dans l'appareil photo.
COMBINER DS APPAREIL 2	Les photos sont prises manuellement et l'appareil photo associe automatiquement les photos dans l'appareil photo.
MONTAGE SUR PC	Les photos sont prises manuellement en vue de l'association sur un ordinateur.

- Une carte Olympus xD-Picture Card est nécessaire.
- Lorsque la capacité de la carte est insuffisante, cette fonction n'est pas sélectionnable.

#### [COMBINER DS APPAREIL 1]

Lorsque vous recomposez le cadre, l'appareil photo prend et associe automatiquement les photos dans l'appareil photo pour créer une photo panoramique. Seules les images associées sont enregistrées.

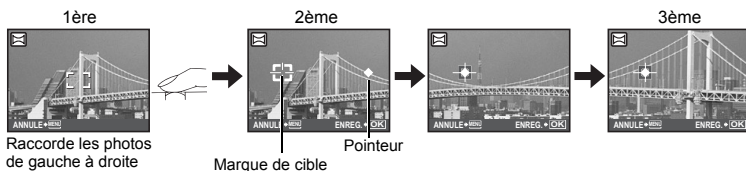

Raccorde les photos de gauche à droite

Marque de cible

Pointeur

- Prenez la première photo.
- Lorsque vous déplacez légèrement l'appareil photo dans le sens de la photo suivante, une marque de cible et un pointeur apparaissent.
- Le pointeur se déplace à mesure que vous déplacez l'appareil photo. Déplacez l'appareil photo lentement et à vitesse régulière jusqu'à ce que le pointeur recouvre la marque de cible, puis immobilisez l'appareil.
- L'appareil photo prend la deuxième photo automatiquement.
- Une fois le sujet actuel apparu sur l'écran, prenez la troisième photo de la même façon que la deuxième.
- Une fois la troisième photo prise, les photos sont automatiquement associées, puis la photo associée s'affiche. Si vous souhaitez associer uniquement deux photos, appuyez sur et avant de prendre la troisième photo.
- Pour annuler la création d'une photo panoramique pendant la prise de vue, appuyez sur **MENU**.

#### [COMBINER DS APPAREIL 2]

Les photos sont prises manuellement et l'appareil photo associe automatiquement les photos dans l'appareil photo pour créer une photo panoramique. Seules les photos associées sont enregistrées.

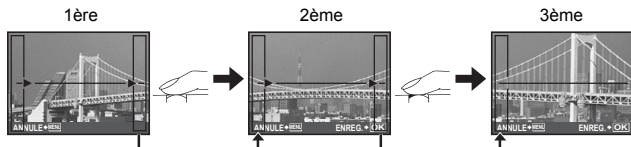

Raccorde les photos de gauche à droite

- Utilisez la molette de défilement pour définir le bord auquel raccorder les photos, puis prenez la première photo.
- Cadrez la deuxième photo afin que le bord de la première photo chevauche le bord de la deuxième photo, puis prenez la photo.
- Prenez la troisième photo de la même façon que la deuxième.
- Une fois la troisième photo prise, les photos sont automatiquement associées, puis la photo associée s'affiche. Si vous souhaitez associer uniquement deux photos, appuyez sur et avant de prendre la troisième photo.
- Pour annuler la création d'une photo panoramique pendant la prise de vue, appuyez sur **MENU**.

## [MONTAGE SUR PC]

Créez une image panoramique à l'aide du logiciel OLYMPUS Master qui se trouve sur le CD-ROM fourni.

Raccorde les photos de gauche à droite

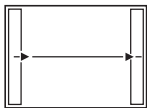

- ▷: la photo suivante est raccordée au bord droit.
- ◁: la photo suivante est raccordée au bord gauche.

Raccorde les photos de bas en haut

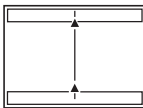

- △: la photo suivante est raccordée en haut.
- ▽: la photo suivante est raccordée en bas.

Utilisez la molette de défilement pour spécifier par quel bord vous désirez raccorder les photos, puis composez vos prises de vue de sorte que les bords des photos se chevauchent.

Vous pouvez prendre jusqu'à 10 photos. Appuyez sur  pour quitter la prise de vue panoramique.

- Dans [MONTAGE SUR PC] la photo précédente de positionnement ne demeure pas. Sans oublier que le cadre affiché sur l'écran n'est qu'approximatif, composez la prise de vue de sorte que les bords de la photo précédente, dans le cadre, chevauchent la prise de vue suivante.

## ! Remarque

- La mise au point, l'exposition, la balance des blancs et le zoom sont verrouillés dans le premier cadre, et le flash ne s'allume pas.
- En mode [COMBINER DS APPAREIL 1] ou [COMBINER DS APPAREIL 2], la qualité d'image est verrouillée.
- Le zoom optique est limité à un grossissement de 10x.
- En mode [COMBINER DS APPAREIL 1], les paramètres de l'appareil photo sont automatiquement optimisés pour ce mode. En mode [COMBINER DS APPAREIL 2] ou [MONTAGE SUR PC], les photos sont prises avec les derniers paramètres définis pour [ISO] ou [SCN] (à l'exception de certains modes de scène).
- En mode panoramique, Shadow Adjustment Technology (technique d'ajustement des ombres) n'est pas disponible.
- Les photos prises en mode panoramique ne peuvent pas être modifiées, à l'exception de [EXPOSITION] dans [PERFECT FIX].

## 4 SCN (Scène) Prise de photos en sélectionnant une scène en fonction de la situation

PORTRAIT /PAYSAGE/PAYSG+PORTRAIT/SPORT/

SCENE NUIT<sup>\*1</sup>/NUIT + PORTRAIT<sup>\*1</sup>/INTERIEUR/BOUGIE/AUTO PORTRAIT/

NATUREL/COUCHER DE SOLEIL/FEUX D'ARTIFICES<sup>\*1</sup>/MULTI-FEU D'ARTIFICE/CUISINE/

VITRINE/DOCUMENTS/ENCHÈRE<sup>\*2</sup>/PRENDRE ET CHOISIR 1<sup>\*2</sup>/

PRENDRE ET CHOISIR 2<sup>\*3</sup>/DETECTION SOURIRE/PLAGE/NEIGE/PRISE DE VUE RAPIDE

L'écran de sélection du mode de scène affiche des images d'exemple ainsi qu'une description de la situation de prise de vue pour laquelle le mode de scène sélectionné est conçu. Il ne peut être activé que lorsque la molette mode est placée sur **SCN**.

- ☞ "Molette mode Commutation entre le mode prise de vue et le mode d'affichage" (P.16)

- Si vous activez un autre mode de scène, les valeurs par défaut de la plupart des paramètres de chaque mode seront rétablies.

La position du zoom peut changer automatiquement en fonction de la scène.

- \*1 Lorsque l'objet est sombre, la réduction des parasites est automatiquement activée. La durée de prise de vue est alors multipliée par deux environ. La photo suivante ne peut pas être prise pendant ce temps.

Écran de sélection du mode de scène



Sélectionnez la scène.

\*2 La mise au point est mémorisée au niveau de la première photo.

\*3 Pendant la prise de vue en série, l'appareil photo procède à la mise au point pour chaque photo.

### MULTI-FEU D'ARTIFICE

- Cette fonction vous permet de prendre plusieurs expositions de deux images sur une seule.
- Prenez la première image. La première image est enregistrée et affichée à l'arrière-plan. Cadrez la vue et prenez la seconde image. La deuxième image est enregistrée et les deux images sont combinées et enregistrées sous un fichier séparé. L'image combinée s'affiche pendant l'enregistrement, puis l'appareil photo est de nouveau prêt pour prendre une deuxième image. Vous pouvez continuer à prendre plusieurs expositions.
- L'exposition est mémorisée au niveau de la première image.

Lors de la prise de la première image

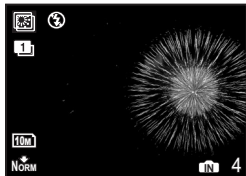

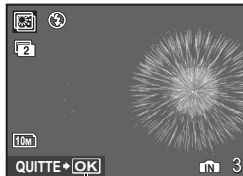

Lors de la prise de la deuxième image



Appuyez sur  pour revenir pour prendre la première image.

### PRENDRE ET CHOISIR 1 PRENDRE ET CHOISIR 2

- Appuyez sur et maintenez le déclencheur enfoncé pour prendre des photos en série. Après la prise de vue, sélectionnez les photos que vous souhaitez effacer en les repérant à l'aide de  et appuyez sur  pour les effacer.

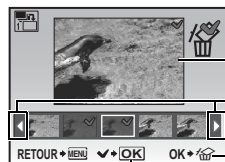







Photo sélectionnée.

Appuyez sur   pour faire défiler les photos.



Les photos indiquées par  sont effacées.

Sélectionnez les photos à effacer.  
Appuyez sur  pour ajouter ou effacer  sur une photo à supprimer.

### DETECTION SOURIRE







- Lorsque l'appareil photo détecte un visage en mode d'attente de prise de vue, trois images sont prises automatiquement en mode prise de vue en série à grande vitesse. Vous pouvez également prendre une photo en appuyant sur le déclencheur.
- Un visage peut ne pas être détecté chez certains sujets.
- Lorsque [DETECTION SOURIRE] est sélectionné, le voyant du retardateur s'allume. La prise de vue n'est pas possible lorsque le voyant du retardateur clignote.

### PRISE DE VUE RAPIDE

- L'intervalle du déclencheur est plus court que la normale. Ceci vous permet de ne pas manquer une occasion photographique.
- [AF CONTINU] est réglé automatiquement sur [ACTIVE].
-  "AF CONTINU Prise de photos en maintenant la mise au point du sujet" (P.42)
- [] et [] dans [DRIVE] peuvent être réglés.



## 5 MENU APPAREIL

**WB** ..... Réglage de la couleur d'une photo

AUTO		La balance des blancs est réglée automatiquement pour obtenir des couleurs naturelles, quelle que soit la source de lumière.
PRE REGLE		Sélectionne la balance des blancs en fonction de la source de lumière.
	Jour ensoleillé	Pour la prise de vue sous un ciel dégagé
	Jour nuageux	Pour la prise de vue sous un ciel nuageux
	Éclairage au tungstène	Pour la prise de vue avec un éclairage au tungstène
	Lampe fluorescente 1	Pour la prise de vue en journée, sous un éclairage fluorescent (ce type d'éclairage est principalement utilisé dans les résidences privées).
	Lampe fluorescente 2	Pour la prise de vue sous un éclairage fluorescent blanc neutre (ce type d'éclairage est principalement utilisé pour les lampes de bureau).
	Lampe fluorescente 3	Pour la prise de vue sous un éclairage fluorescent blanc (ce type d'éclairage est principalement utilisé dans les bureaux).
	Touche balance des blancs	Pour régler une balance des blancs plus précisément qu'avec le pré-réglage de la balance des blancs. Vous pouvez régler et sauvegarder la balance des blancs optimale pour les conditions de prises de vue.

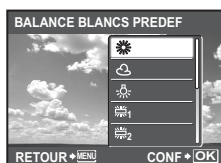
Lorsque [PRE REGLE] est sélectionné



Appuyez sur   pour sélectionner un réglage de la balance des blancs, puis appuyez sur .

Lorsque [] est sélectionné

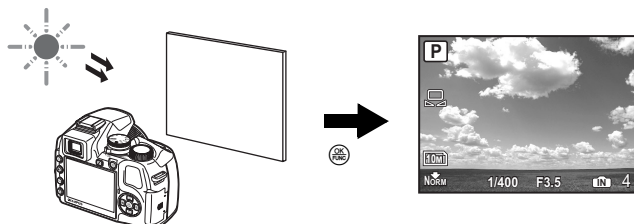





- Une fois l'écran [TOUCHE BALANCE BLANCS] affiché, pointez l'appareil photo vers une feuille de papier blanc. Placez le papier de façon à ce qu'il remplisse l'écran, en vous assurant qu'il n'y a pas d'ombres.
- Appuyez sur . La nouvelle balance des blancs est réglée.

## ISO ..... Changement de la sensibilité ISO





AUTO	La sensibilité est réglée automatiquement en fonction des conditions d'éclairage du sujet.
ISO ELEVE	Cette fonction a une sensibilité supérieure par rapport à [AUTO] et stabilise le flou dû à un sujet en mouvement ou au bougé de l'appareil photo lors de la prise de photos.
64/100/200/400/ 800/1600/3200/ 6400	Une faible valeur permet de réduire la sensibilité et d'obtenir des photos nettes et claires de jour. Plus la valeur est élevée, meilleure est la sensibilité à la lumière de l'appareil photo et la qualité de la prise de vue avec une vitesse d'obturation importante et dans des conditions de faible éclairage. Une sensibilité élevée produit cependant des parasites sur les images produites, ce qui peut leur donner du grain.

- Si réglé sur [6400], [TAILLE IMAGE] est limité à [5M] ou moins.
- Si [ZOOM FIN] ou [ZOOM NUM] est réglé sur [ACTIVE], [6400] ne peut pas être réglé.

## DRIVE ..... Prise de vue en continu

	Permet de prendre une image à la fois lorsque le déclencheur est enfoncé.
	La mise au point et l'exposition sont mémorisées à la première image. La vitesse de la prise de vue en série varie en fonction du réglage de la qualité d'image.
	Les photos peuvent être prises plus rapidement que lors d'une prise de vue en série normale.
	Prise de vue en série à une vitesse d'environ 13,5 images/sec. <ul style="list-style-type: none"> <li>• [PRE CAPTURE] peut être réglé. Si réglé sur [ACTIVE], appuyez sur le déclencheur jusqu'à mi-course pour enregistrer 10 images d'une photo immédiatement avant la prise de vue.</li> </ul>
	PRE CAPTURE                      OFF / ACTIVE
	Ajuste la mise au point à raison d'une image à la fois. La vitesse de prise de vue est plus lente que pour la prise de vue en série normale.
BKT	Prend des photos en série tout en changeant l'exposition pour chaque image (prise de vue avec fourchette). La mise au point et la balance des blancs sont mémorisées à la première image. <ul style="list-style-type: none"> <li>• Lorsque [BKT] est sélectionné, le différentiel d'exposition et le nombre d'images peuvent être réglés.</li> </ul>
	Différentiel d'exposition    ± 0.3 / ± 0.7 / ± 1.0
	Nombre d'images            ×3        / ×5

Vous pouvez prendre une série de photos simultanément en maintenant le déclencheur enfoncé. L'appareil prendra les photos en continu jusqu'à ce que vous relâchiez le déclencheur.

- Seul  est disponible lorsque [QUALITE D'IMAGE] est réglé sur [RAW] ou [RAW+JPEG].
- Lorsque  ou  est sélectionné, d'autres fonctions sont limitées comme suit.
  - Le mode flash est réglé sur [OFF].
  - Lorsque  est sélectionné, [TAILLE IMAGE] est limité à [5M] et moins et le nombre de photos pouvant être prises en continu à environ 30 ou moins (ou environ 20 ou moins lorsque [5M] et [FINE] sont sélectionnés). Lorsque  est sélectionné, [TAILLE IMAGE] est limité à [3M] et moins et le nombre de photos pouvant être prises en continu à environ 30 ou moins ((les dix photos lorsque [PRE CAPTURE] est réglé sur [ACTIVE] incluses).
- Les réglages [ISO] seront limités.



## ZOOM FIN ..... Zoom avant sur le sujet sans réduire la qualité d'image

OFF /ACTIVE

Cette fonction vous permet d'effectuer un zoom avant jusqu'à 30× en associant le zoom optique et le rognage d'image.

Aucune perte de qualité d'image n'est à déplorer lorsque des données avec peu de pixels ne sont pas converties en plusieurs pixels.

- [TAILLE IMAGE] est limité à [3M] ou moins.
- [ZOOM FIN] ne peut pas être utilisé avec [ZOOM NUM].

## ZOOM NUM ..... Zoom avant sur votre sujet

OFF /ACTIVE

Le zoom numérique permet de prendre des photos en gros plan avec un taux d'agrandissement plus élevé que celui du zoom optique.

Zoom optique

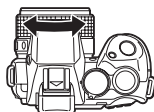
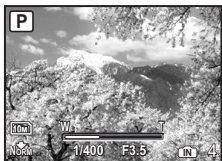

Zoom numérique



Agrandissement maximum :

Modes de prise de photos

Zoom optique × zoom numérique : Environ 100× (max.)

Mode prise de vue de vidéo

Zoom optique × zoom numérique : Environ 60× (max.)

Barre de zoom

Blanche : zone du zoom optique

Jaune : zone du zoom numérique

## MESURE ..... Changement de la zone de mesure de la luminosité d'un sujet

ESP	Mesure la luminosité au centre de l'écran ACL et de la zone environnante séparément pour capturer une image à la luminosité équilibrée. Lorsque vous prenez des photos en fort contre-jour, le centre de l'écran ACL peut apparaître sombre.
•	La zone du repère de mise au point automatique est mesurée. Recommandé lorsque vous prenez des photos en fort contre-jour.
⊙	Mesure la luminosité sur une large zone avec mise en évidence au centre de l'écran. Cette méthode s'utilise lorsque vous ne voulez pas que la lumière ambiante affecte la photo.



## MODE AF ..... Changement de la zone de mise au point

DETEC.VISAGE	Lorsqu'un visage est détecté à l'écran, l'appareil photo effectue la mise au point sur celui-ci. Un cadre s'affiche à la position détectée.
iESP	L'appareil photo détermine le sujet sur lequel effectuer la mise au point sur l'écran. Même si le sujet ne se trouve pas au centre de l'écran, la mise au point est possible.
SPOT	La sélection de la mise au point est basée sur le sujet qui se trouve au niveau du repère de mise au point automatique.
ZONE	Déplacez le repère de mise au point automatique pour sélectionner la zone sur laquelle effectuer la mise au point pour prendre la photo.

- [DETEC.VISAGE] peut ne pas détecter le visage de certains sujets.
- Si [ZOOM FIN] ou [ZOOM NUM] est réglé sur [ACTIVE], [ZONE] ne peut pas être réglé.

## Lorsque [ZONE] est sélectionné



- Pour déplacer le repère de mise au point automatique  
Le repère de mise au point automatique devient . Utilisez la molette de défilement pour déplacer le repère de mise au point automatique. Vous pouvez prendre des photos dans cet état.
- Pour régler la position du repère de mise au point automatique  
Maintenez  enfoncé.  
Pour changer la position du repère, maintenez de nouveau  enfoncé.

## AF CONTINU ..... Prise de photos en maintenant la mise au point du sujet

OFF	Appuyez sur le déclencheur jusqu'à mi-course pour effectuer la mise au point.
ACTIVE	La fonction AF continu maintient le sujet mis au point devant l'objectif à tout moment sans devoir appuyer sur le déclencheur jusqu'à mi-course. La durée de mise au point est réduite et ainsi vous ne perdez pas l'occasion de prendre la photo. La mise au point du sujet est également maintenue pendant l'enregistrement de vidéo.

## AF PRÉDICTIF ..... Prise de photos avec mise au point sur des sujets qui se déplacent en avant et en arrière

OFF	La fonction AF prédictif est désactivée.
ACTIVE	Une fois activé, placez le repère de mise au point automatique sur le sujet et appuyez sur le déclencheur jusqu'à mi-course pour activer l'AF prédictif. Appuyez ensuite complètement sur le déclencheur pour prendre la photo.

- La fonction AF prédictif continue à fonctionner tant que le déclencheur est enfoncé jusqu'à mi-course ( clignote).
- Même si [AF PRÉDICTIF] est réglé, selon le sujet, la photo peut ne pas être mise au point.
- En mode gros plan et en mode super gros plan, la fonction [AF PRÉDICTIF] n'est pas disponible.

## LUMIERE AF ..... Réglage pour éclairer un endroit sombre

OFF	La fonction Lumière AF ne s'active pas.
ACTIVE	Appuyez sur le déclencheur jusqu'à mi-course. La lumière AF s'allume automatiquement, vous permettant ainsi d'effectuer la mise au point dans un environnement sombre.

## STABILISATEUR ... Effectuer des prises de vue à l'aide de la stabilisation de l'image numérique

Cette fonction stabilise les zones floues engendrées par les mouvements de l'appareil lors de la prise de vue.



OFF	La stabilisation de l'image numérique est désactivée.
ACTIVE	La stabilisation de l'image numérique est activée lorsque vous appuyez sur le déclencheur jusqu'à mi-course.

- Lorsque vous prenez des photos avec l'appareil photo stabilisé (utilisation d'un trépied), réglez sur [OFF].
- Les images peuvent ne pas être corrigées si l'appareil photo bouge de manière trop importante.
- Le mode de stabilisation d'image numérique peut ne pas fonctionner lors d'une prise de vue nocturne ou lorsque la vitesse d'obturation est très lente.

## ..... Réglage de la quantité de lumière émise par le flash

Selon les situations, comme lors de la prise de vue de petits objets ou d'arrière-plans éloignés, il peut être utile d'ajuster la quantité de lumière émise par le flash. De plus, cette fonction est utile lorsqu'un contraste plus prononcé est recherché.

-2.0EV à 0.0 à +2.0EV

Appuyez sur   pour ajuster et appuyez sur .

## FLASH ..... Réglage pour utiliser un flash externe

INT/EXT	Ce mode vous permet de prendre des photos à l'aide du flash intégré ou d'un flash externe dédié. ☞ "Prise de vue au flash externe" (P.82)
⚡ RC	Vous permet de prendre des photos avec un flash compatible avec le système de flash RC sans fil Olympus. ☞ "Prise de vue avec le système de flash RC sans fil Olympus" (P.84)
ESCLAVE	Si vous utilisez un flash asservi disponible dans le commerce et synchronisé avec le flash de l'appareil photo, la quantité de lumière émise par le flash peut être ajustée sur 10 niveaux.

### Sélection d'un niveau d'émission

- Lorsque le flash est réglé sur [ESCLAVE], le mode flash passe automatiquement à [⚡] (flash d'appoint) pour tous les modes flash excepté [☹] (flash désactivé).

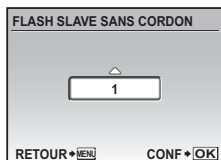

Appuyez sur  $\triangle$ / $\nabla$  pour sélectionner un niveau d'émission entre [1] à [10], et appuyez sur  $\text{OK}$ . Le plus grand nombre indique la plus grande quantité de lumière émise par le flash.

- Le flash peut se déclencher en mode prise de vue en série mais l'intervalle entre les prises sera plus long avec un réglage de niveau d'émission élevé.

## ☎ (images fixes) ..... Enregistrement du son avec des images fixes

OFF / ACTIVE

Démarre automatiquement l'enregistrement 4 secondes environ après la prise de photos. Lors de l'enregistrement, orientez le microphone de l'appareil vers la source du son que vous voulez enregistrer.

## WB ..... Réglage de la compensation de la balance des blancs



- La balance des blancs peut s'ajuster sur 7 unités à la fois dans la direction [BLEU] et dans la direction [ROUGE].

$\triangle$  : La couleur devient plus bleue à chaque appui.  
 $\nabla$  : La couleur devient plus rouge à chaque appui.

Appuyez sur  $\text{OK}$  lorsque la configuration est terminée.

## MODE IMAGE ..... Réglage de la tonalité de couleur de l'image

VIVID Produit des couleurs éclatantes.

NATURAL Produit des couleurs naturelles.

## NETTETE ..... Réglage de la netteté de l'image

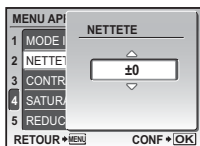

△ (Vers +)

: Les contours de l'image sont mis en évidence, rendant l'image plus définie. Si vous ajustez trop la netteté vers +, les parasites pourraient se sentir sur la photo.

▽ (Vers -)

: Les contours de l'image sont adoucis.

## CONTRASTE ..... Réglage du contraste de l'image

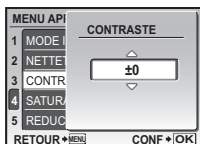

△ (Vers +)

: Les zones claires et sombres sont définies plus nettement, rendant l'image plus précise.

▽ (Vers -)

: Les zones claires et sombres sont moins bien définies, rendant l'image plus douce.

## SATURATION ..... Réglage de la saturation de l'image

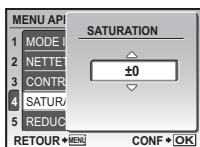

△ (Vers +)

: Les couleurs deviennent plus intenses.

▽ (Vers -)

: Les couleurs deviennent plus ternes.

## REDUC BRUIT ..... Réduction des parasites pendant les longues expositions

OFF	Les parasites ne sont pas réduits. Les parasites peuvent se faire sentir à des vitesses d'obturation lentes.
ACTIVE	Les parasites sont réduits. La durée de prise de vue est deux fois plus que d'habitude. La prise de vue n'est pas disponible pendant la réduction des parasites. La réduction des parasites ne peut être utilisée que lorsque la vitesse d'obturation est plus lente que 1/2 sec.

- Cette fonction risque de ne pas fonctionner dans certaines conditions de prise de vue ou avec certains sujets.

## INTERVALLE ..... Prise de photos automatique selon les conditions définies

OFF	La prise de vue à intervalles est désactivée.
ACTIVE	La prise de vue à intervalles est activée.

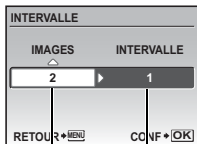

Nombre de photos : 2 à 99  
Intervalle de prise de vue : 1 à 99 minutes à intervalles de 1 minute

### Avec le réglage de prise de vue à intervalles

- Appuyez sur pour sélectionner [IMAGES] et [INTERVALLE].
  - Appuyez sur pour régler la valeur.
  - Appuyez sur pour régler.
  - La première photo est prise lorsque le déclencheur est enfoncé et les photos suivantes sont prises automatiquement.
  - Pendant l'intervalle, l'indicateur s'allume sur l'écran ACL.
  - Lors de l'enregistrement dans une mémoire interne ou sur une carte, et une fois la photo prise, l'appareil photo passe en mode veille. L'appareil photo se réactive automatiquement à partir du mode veille 4 secondes avant de prendre la photo suivante.
  - Lorsque le nombre de photos prédéfini est pris, l'appareil s'éteint automatiquement.
- Si vous souhaitez prendre des photos pendant une longue période, veillez à utiliser des batteries complètement chargées ou l'adaptateur secteur.
  - Si aucune des opérations suivantes n'est effectuée en mode veille, l'appareil photo quitte le mode à intervalles et rétablit la prise de vue normale.
    - Ouverture du couvercle du compartiment de la batterie, ouverture du couvercle du logement de carte, connexion de l'appareil photo à un ordinateur, fonctionnement du déclencheur, molette de défilement ou une autre touche.
  - Si la mémoire interne/carte est pleine ou la batterie est épuisée pendant la prise de vue à intervalles, un avertissement s'affiche, l'intervalle s'arrête et l'appareil photo s'éteint automatiquement.

## ..... Prise de vue avec lentille de conversion

OFF	/ACTIVE
-----	---------

Réglez cette fonction lorsque vous utilisez l'appareil photo avec une lentille de conversion (en option) recommandée par Olympus.

- L'utilisation du flash intégré alors que la lentille de conversion est fixée peut entraîner un vignettage. Utilisez un flash externe si nécessaire.
- Lorsque la lentille de conversion est fixée, l'appareil peut prendre un certain temps pour effectuer la mise au point.

## (vidéos) ..... Enregistrement du son avec des vidéos

OFF	/ACTIVE
-----	---------

- Si l'appareil se trouve à plus de 1 m de la source sonore, le son peut ne pas être enregistré clairement.
- Lorsque (vidéos) est réglé sur [ACTIVE], [STABILISATEUR] n'est pas disponible.
- Si [AF CONTINU] et (vidéos) sont réglés sur [ACTIVE], le son de fonctionnement de l'objectif peut être enregistré.

## 6 SILENCE

Réglage pour désactiver les sons de fonctionnement

OFF	/ACTIVE
-----	---------

Cette fonction vous permet de désactiver les sons de fonctionnement émis lors de la prise de vue ou de l'affichage, les signaux d'avertissement, le son du déclencheur, etc.



## 4 EDIT

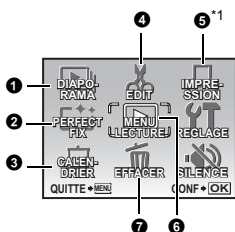
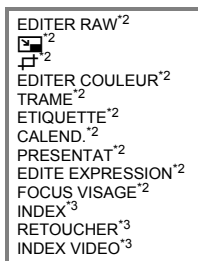

## 6 MENU LECTURE



- \*1 Une carte est requise.
- \*2 Ne s'affiche pas lorsqu'une vidéo est sélectionnée.
- \*3 Ne s'affiche pas lorsqu'une image fixe est sélectionnée.

- ☞ "Menus REGLAGE" (P.52)
- "SILENCE Réglage pour désactiver les sons de fonctionnement" (P.45)
- Les réglages d'usine par défaut sont affichés en gris ( ).

## 1 DIAPORAMA

### Affichage automatique des images

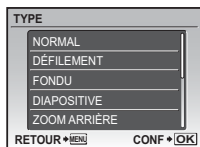

- Sélectionnez l'effet de transition entre les images sous [TYPE] et appuyez sur . L'écran de sélection [BGM] s'affiche. Une fois [BGM] sélectionné, appuyez sur pour démarrer le diaporama.

TYPE	NORMAL /DÉFILEMENT/FONDU/ DIAPOSITIVE/ZOOM ARRIÈRE/ZOOM AVANT/ DAMIER/STORE/PIVOT/ALÉATOIRE
BGM	OFF / 1 / 2

- Seule la première image de chaque vidéo est affichée.
- Appuyez sur ou **MENU** pour annuler le diaporama.

## 2 PERFECT FIX

### Prise de vue en continu

Cette fonction vous permet de corriger la photo prise et de l'enregistrer sous une nouvelle.

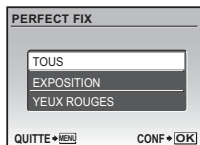

- Sélectionnez l'élément à corriger à l'aide de et appuyez sur .
- Sélectionnez la photo à l'aide de et appuyez sur .

TOUS	La correction de l'éclairage et des yeux rouges sont activées.
EXPOSITION	Seules les zones sombres de l'image sont corrigées. Les zones sous-exposées dues à un contre-jour ou à un éclairage insuffisant lors de la prise de vue sont éclaircies.
YEUX ROUGES	Seule la correction des yeux rouges est activée.

- Lorsque des yeux rouges ne sont pas détectés avec [YEUX ROUGES], appuyez sur pour annuler la correction.
- Les vidéos, les photos prises à l'aide d'autres appareils photo et les photos précédemment corrigées ou modifiées ne peuvent être corrigées.
- Certaines photos peuvent ne pas être corrigées totalement.
- La modification d'une image peut entraîner une petite perte de qualité.

### 3 CALENDRIER

#### Affichage des photos sous la forme d'un calendrier

Cette fonction vous permet d'afficher les photos sous forme de calendrier organisé en fonction de la date à laquelle les photos ont été enregistrées.

### 4 EDIT

#### EDITER RAW ..... Édition de photos enregistrées au format raw

Ajuste les photos enregistrées au format raw et les stocke en tant que nouvelles photos au format JPEG.

#### Éléments pouvant être définis avec [EDITER RAW]

Élément	Réglages	Page de réf.
QUALITE D'IMAGE	TAILLE IMAGE : (10M)/(5M) (3M)/(2M)/(1M)/VGA/(16:9) COMPRESSION : FINE/NORM	P.34
WB	AUTO/PRE REGLE/☐*	P.39
[WB?]	ROUGE7 - BLEU7	P.43
MODE IMAGE	VIVID/NATURAL	P.43
NETTETE	-5 - + 5	P.44
CONTRASTE	-5 - + 5	P.44
SATURATION	-5 - + 5	P.44

\* Disponible uniquement lorsque la photo est prise avec [WB] réglé sur [☐].

#### ..... Changement de la taille des photos

VGA 640 × 480 / VGA 320 × 240

Cette fonction vous permet de changer la taille d'une photo et de l'enregistrer dans un nouveau fichier.

#### ..... Rognage d'une partie de la photo

Définit et rogne une partie d'une image fixe et l'enregistre dans un nouveau fichier.



- Appuyez sur <math>\triangleleft/\triangleright</math> pour sélectionner l'image à rogner et appuyez sur  $\odot$ .
- Utilisez la molette de défilement et la molette de commande pour régler la position et la taille de l'image, puis appuyez sur  $\odot$ .

#### EDITER COULEUR ..... Changement de la couleur d'une photo

Cette fonction vous permet de changer la couleur d'une photo et de l'enregistrer en tant que nouvelle photo.

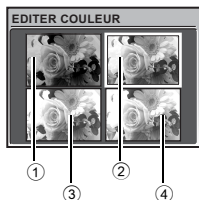

- Sélectionnez la photo à l'aide de <math>\triangleleft/\triangleright</math> et appuyez sur  $\odot$ .
- Sélectionnez la couleur souhaitée à l'aide de la molette de défilement et appuyez sur  $\odot$ .

① NOIR&BLANC	La photo devient en noir au blanc.
② SEPIA	Les photos deviennent sépia.
③ SATURATION (HARD)	La saturation de la photo est accentuée.
④ SATURATION (SOFT)	La saturation de la photo est légèrement accentuée.

## TRAME ..... Ajouter un cadre à votre photo

Cette fonction vous permet de sélectionner un cadre, d'insérer une photo dans le cadre et d'enregistrer le résultat en tant que nouvelle photo.



- Sélectionnez la photo à cadrer à l'aide de  $\triangleleft \triangleright$ , puis appuyez sur  $\text{OK}$ .
- (Appuyez sur  $\triangle \nabla$  pour faire pivoter la photo de 90 degrés dans le sens ou dans le sens inverse des aiguilles d'une montre.)
- Sélectionnez un cadre à l'aide de  $\triangleleft \triangleright$  et appuyez sur  $\text{OK}$ .
- Utilisez la molette de défilement et la molette de commande pour régler la position et la taille de l'image, puis appuyez sur  $\text{OK}$ .

## ETIQUETTE ..... Ajouter une étiquette à votre photo

Cette fonction vous permet de sélectionner une étiquette, d'insérer une photo dans l'étiquette et d'enregistrer le résultat en tant que nouvelle photo.



- Sélectionnez la photo à l'aide de  $\triangleleft \triangleright$  et appuyez sur  $\text{OK}$ .
- Sélectionnez l'étiquette à l'aide de  $\triangleleft \triangleright$  et appuyez sur  $\text{OK}$ .
- (Appuyez sur  $\triangle \nabla$  pour faire pivoter la photo de 90° dans le sens des aiguilles d'une montre ou dans le sens inverse des aiguilles d'une montre.)
- Utilisez la molette de défilement et la molette de commande pour régler la position et la taille de l'étiquette, puis appuyez sur  $\text{OK}$ .
- Définissez la couleur de l'étiquette à l'aide de la molette de défilement et appuyez sur  $\text{OK}$ .

## CALEND. .... Créez un calendrier à imprimer avec votre photo

Cette fonction vous permet de sélectionner un format de calendrier, d'insérer une photo dans le calendrier et d'enregistrer le résultat en tant que nouveau fichier.

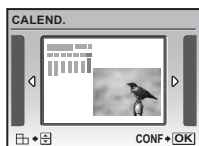

- Sélectionnez la photo à l'aide de  $\triangleleft \triangleright$  et appuyez sur  $\text{OK}$ .
- Sélectionnez le calendrier à l'aide de  $\triangleleft \triangleright$  et appuyez sur  $\text{OK}$ .
- (Appuyez sur  $\triangle \nabla$  pour faire pivoter la photo de 90° dans le sens des aiguilles d'une montre ou dans le sens inverse des aiguilles d'une montre.)
- Définissez la date du calendrier et appuyez sur  $\text{OK}$ .

## PRESENTAT ..... Création d'une présentation d'index des photos

TOUTE IMAGE	Toutes les images présentes dans la mémoire interne ou sur la carte sont ajoutées à la présentation.
CALENDRIER	Un calendrier mensuel apparaît et les photos que vous souhaitez mettre en page sont sélectionnées par date.
SEL. IMAGE	Les photos que vous souhaitez mettre en page sont spécifiées une par une.

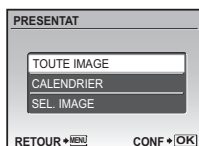



- Appuyez sur  $\triangleleft \triangleright$  pour sélectionner une présentation et appuyez sur  $\text{OK}$ .
- Sélectionnez le type d'image de présentation et appuyez sur  $\text{OK}$ .
- Sélectionnez les photos et appuyez sur  $\text{OK}$ . (Lorsque [SEL. IMAGE] est sélectionné dans l'écran [PRESENTAT], appuyez sur  $\triangle \nabla$  pour faire pivoter la photo de 90° dans le sens des aiguilles d'une montre ou dans le sens inverse des aiguilles d'une montre.)



## EDITE EXPRESSION ..... Transformation d'un visage sur une photo

Cette fonction vous permet de transformer le visage le plus important et au premier plan de la photo, et de l'enregistrer dans une nouvelle photo.

- Sélectionnez la photo à l'aide de ◀▶ et appuyez sur .
- Utilisez la molette de défilement pour sélectionner l'effet souhaité et appuyez sur .
- Le visage peut ne pas être détecté correctement chez certains sujets.

## FOCUS VISAGE ..... Mise en valeur d'un visage sur une photo



Cette fonction vous permet de modifier le visage le plus important et au premier plan et de l'enregistrer dans une nouvelle photo.

- Sélectionnez la photo à l'aide de ◀▶ et appuyez sur .
- Le visage peut ne pas être détecté correctement chez certains sujets.

## INDEX ..... Création d'une image d'index à partir d'une vidéo

Cette fonction permet d'extraire neuf trames d'une vidéo et de les enregistrer en tant que nouvelle photo contenant des miniatures de chaque trame.



- Utilisez ◀▶ pour sélectionner une vidéo et appuyez sur .
- Utilisez la molette de défilement pour sélectionner la première image à conserver, et appuyez sur . De la même manière, sélectionnez la dernière image à conserver, et appuyez sur .

## RETOUCHER ..... Extraction d'une partie de la vidéo

Vous permet de spécifier une partie de la vidéo et de la supprimer ou de l'enregistrer dans une nouvelle vidéo.

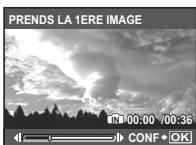



- Sélectionnez [NOUV FICH] ou [REPLACER] et appuyez sur .
- Utilisez la molette de défilement pour sélectionner la première image à conserver, et appuyez sur . De la même manière, sélectionnez la dernière image à conserver, et appuyez sur .

## INDEX VIDEO ..... Capture d'une photo à partir de la vidéo

Vous permet de capturer une image à partir de la vidéo et de l'enregistrer sous une image fixe au format JPEG.



- Utilisez ◀▶ pour sélectionner une vidéo et appuyez sur .
- Utilisez la molette de défilement pour sélectionner l'image à capturer et appuyez sur .

## 5 IMPRESSION

### Création de réservations d'impression (DPOF)

Cette fonction vous permet d'enregistrer les données d'impression (le nombre de copies et les informations de date et d'heure) avec les images stockées sur la carte.

 "Paramètres d'impression (DPOF)" (P.61)

## 6 MENU LECTURE

**🔒** ..... Protection des photos

OFF / ACTIVE



Les images protégées ne peuvent pas être effacées avec [EFFACER]/[SELECT IMAGE]/[TOUT EFFAC], mais le sont toutes avec un formatage.

- Sélectionnez la photo à l'aide de  $\triangleleft$ / $\triangleright$  et activez la protection en sélectionnant [ACTIVE] à l'aide de  $\triangleup$ / $\triangledown$ . Vous pouvez protéger plusieurs trames à la suite. Lorsqu'une photo est protégée, **🔒** s'affiche sur l'écran ACL.

**📷** ..... Rotation des photos

$\uparrow$ +90° /  $\square$ 0° /  $\downarrow$ -90°

Les photos prises avec l'appareil tenu verticalement sont affichées horizontalement lors de la lecture. Cette fonction vous permet de tourner les photos afin qu'elles s'affichent verticalement. La nouvelle orientation de l'image est mémorisée même lorsque l'appareil est éteint.



Sélectionnez la photo à l'aide de  $\triangleleft$ / $\triangleright$  et faites-la pivoter en sélectionnant [ $\uparrow$ +90°], [ $\square$ 0°] ou [ $\downarrow$ -90°] à l'aide de  $\triangleup$ / $\triangledown$ . Vous pouvez tourner plusieurs trames à la suite.

**🎤** ..... Ajout de son aux photos

OUI / NON



Le son est enregistré pendant environ quatre secondes.

- Utilisez  $\triangleleft$ / $\triangleright$  pour sélectionner une photo, sélectionnez [OUI] et appuyez sur  $\text{Ⓢ}$  pour démarrer l'enregistrement.
- La barre [OCCUPE] s'affiche temporairement.

**LECTURE INDEX** ..... Sélection de la position de lecture de la vidéo



Les vidéos sont lues à partir de la position spécifiée.

- Utilisez la molette de défilement pour sélectionner une image. Appuyez sur  $\text{Ⓢ}$  pour démarrer la lecture à partir de l'image sélectionnée.
- Utilisez la molette de commande pour changer le nombre d'images d'index affichées.

## 7 EFFACER Effacement des photos sélectionnées/Effacement de l'ensemble des photos

Les photos protégées ne peuvent pas être effacées. Pour effacer des photos protégées, vous devez désactiver la protection. Une fois effacées, les photos ne peuvent pas être récupérées. Par conséquent, vérifiez chaque photo avant de l'effacer pour éviter toute suppression accidentelle.

- Lorsque vous effacez les photos de la mémoire interne, n'insérez pas la carte dans l'appareil photo.
- Lorsque vous effacez les photos de la carte, insérez au préalable une carte dans l'appareil photo.
- Vous pouvez vérifier sur l'écran ACL si la mémoire interne ou la carte est actuellement utilisée.  
🔊 "Utilisation de la mémoire interne ou de la carte" (P.85)

### SELECT IMAGE ..... Sélection des images à effacer



- Utilisez la molette de défilement pour sélectionner la photo et appuyez sur pour ajouter ✓.
- Appuyez de nouveau sur pour annuler la sélection.
- Une fois la sélection terminée, appuyez sur .
- Sélectionnez [OUI] et appuyez sur .

### TOUT EFFAC ..... Effacer toutes les photos stockées de la mémoire interne ou de la carte

- Sélectionnez [OUI] et appuyez sur .

## Menus REGLAGE

Mode prise de vue

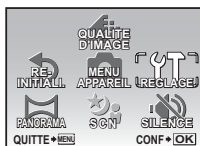

Mode d'affichage

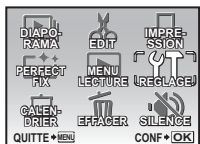

REGLAGE

FORMATER (FORMATER* <sup>1</sup> )	2CONF DATE/H
SAUVEGARDER* <sup>1</sup>	RÉGLE ALARME
☰	SORTIE VIDEO
CONFIG ON	GUIDE CADRE* <sup>2</sup>
COULEUR MENU	☰* <sup>2</sup>
REGLAGE SON	MY MODE* <sup>2,3</sup>
VISUAL IMAGE	m/ft
MENU ECRAN	BOUTON AEL/AFL* <sup>2</sup>
ECRAN CTRL	BOUTON PERSO* <sup>2,3</sup>
NOM FICHIER	MANUEL FOCUS* <sup>2,3</sup>
PIXEL MAPPING	VEILLE
📱	
🔊	

\*1 Une carte est requise.

\*2 Non disponible lorsque la molette mode est réglée sur **☰**.

\*3 Non disponible lorsque la molette mode est réglée sur **AUTO**.

### FORMATER ..... Formatage de la mémoire interne ou de la carte

Toutes les données existantes, y compris les images protégées, sont effacées lorsque la mémoire interne ou la carte est formatée. Veillez à sauvegarder ou à transférer les données importantes sur un ordinateur avant de formater.

- Assurez-vous qu'aucune carte n'est insérée dans l'appareil lors du formatage de la mémoire interne.
- Veillez à ce que la carte soit insérée dans l'appareil photo lors du formatage de la carte.
- Avant d'utiliser des cartes d'une marque autre que Olympus ou des cartes qui ont été formatées sur un ordinateur, vous devez les formater avec cet appareil photo.

### SAUVEGARDER ..... Copie d'images de la mémoire interne sur la carte

Insérez la carte optionnelle dans l'appareil photo. La copie des données n'efface pas la photo de la mémoire interne.

- La sauvegarde des données peut prendre du temps. Avant de lancer la copie, assurez-vous que la batterie n'est pas vide ou utilisez l'adaptateur secteur.

### ☰ ..... Sélection de la langue d'affichage

Vous pouvez choisir la langue des messages affichés. Les langues disponibles dépendent de la région dans laquelle vous avez acheté cet appareil photo.

### CONFIG ON ..... Définition de l'écran et du son de démarrage

ECRAN	OFF (aucune photo n'est affichée)	/	1	/	2
VOLUME	OFF (aucun son)	/	LOW	/	HIGH

- Sélectionnez [2] et appuyez sur **☰** pour définir la photo enregistrée dans la mémoire interne ou sur la carte comme écran de démarrage.
- Lorsque [ECRAN] est réglé sur [OFF], [VOLUME] ne peut pas être défini.

### COULEUR MENU ..... Réglage de la couleur de l'écran de menu

NORMAL / COULEUR1 / COULEUR2 / COULEUR3

**REGLAGE SON** ..... Définition des sons émis par l'appareil photo

Vous pouvez définir les paramètres suivants à l'aide de [REGLAGE SON].

- Définition du type et du volume des sons de fonctionnement des touches. (BIP SONORE)
- Sélection du son et du volume du déclencheur. (SON DECLENCH)
- Sélection du son du déclencheur. (■)))
- Réglage du volume de lecture. (▶) VOLUME)

BIP SONORE	TYPE DE SON	1	/ 2
	VOLUME	OFF (aucun son) /	LOW / HIGH
SON DECLENCH	TYPE DE SON	1	/ 2 / 3
	VOLUME	OFF (aucun son) /	LOW / HIGH
■)))		OFF (aucun son) /	LOW / HIGH
▶) VOLUME		<ul style="list-style-type: none"> <li>• Appuyez sur <math>\Delta</math> <math>\nabla</math> de la molette de défilement pour régler le volume.</li> <li>• Vous pouvez sélectionner [OFF] ou réglez entre 5 pas de 1 à 5.</li> </ul>	

- Vous pouvez rendre tous les sons muets en même temps en définissant [SILENCE].

"SILENCE Réglage pour désactiver les sons de fonctionnement" (P.45)

**VISUAL IMAGE** ..... Affichage des photos immédiatement

OFF	La photo en cours d'enregistrement n'est pas affichée. Vous pouvez ainsi préparer la photo suivante pendant l'enregistrement de la photo actuelle.
ACTIVE	La photo en cours d'enregistrement est affichée. Cette fonction est utile si vous voulez renouveler rapidement la dernière photo prise. Vous pouvez reprendre la prise de vue pendant l'affichage de la photo. <ul style="list-style-type: none"> <li>• Sélectionnez [ACTIVE] pour choisir d'afficher l'image sur l'écran ACL ou sur le viseur pendant l'enregistrement.</li> </ul>
LCD SEUL	Les photos en cours d'enregistrement seront toujours affichées sur l'écran ACL.
ACTUEL	Les photos en cours d'enregistrement seront affichées sur le viseur lorsque ce dernier est utilisé et sur l'écran ACL lorsque ce dernier est utilisé.

**MENU ECRAN** ..... Affichage de l'écran du menu sur l'écran ACL

Effectuez l'opération suivante pour choisir d'afficher sur l'écran ACL ou sur le viseur.

- Lorsque vous appuyez sur **MENU**
- Lorsque vous appuyez sur en mode d'affichage
- Lorsque vous appuyez sur en mode prise de vue

LCD SEUL	Affiche toujours le menu sur l'écran ACL.
ACTUEL	Affiche le menu sur le viseur lorsque ce dernier est utilisé et sur l'écran ACL lorsque ce dernier est utilisé.

**ECRAN CTRL** ..... Commutation entre l'écran de contrôle et le menu de fonctions

OFF	Le menu de fonctions s'affiche sur l'écran ACL ou sur le viseur.
ACTIVE	L'écran de contrôle s'affiche sur l'écran ACL.

- "Touche (OK/FUNC) Réglage à l'aide de l'écran de contrôle ou du menu de fonctions" (P.28)
- "Opérations à l'aide de l'écran de contrôle" (P.29)

## NOM FICHIER ..... Réinitialisation des noms de fichier des photos

REINITIAL	Le numéro de fichier et le numéro de dossier sont réinitialisés à chaque fois qu'une nouvelle carte est insérée dans l'appareil. Le numéro de dossier [N°100] et le numéro de fichier [N°0001] sont rétablis.
AUTO	Le numéro de dossier et le numéro de fichier de la carte précédente sont conservés et ce, même si une nouvelle carte est insérée. Vous pouvez ainsi gérer plusieurs cartes.

### Structure de nom de fichier et de nom de dossier

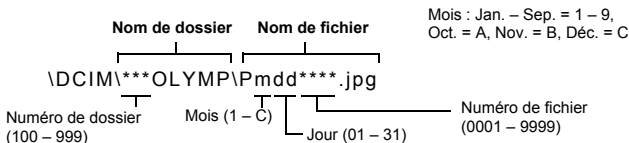

## PIXEL MAPPING ..... Réglage de la fonction de traitement d'image

Cette fonction permet à l'appareil de vérifier et de régler le CCD et les fonctions du circuit de traitement des images. Il n'est pas nécessaire d'utiliser cette fonction fréquemment. Il est recommandé de le faire une fois par an. Attendez au moins une minute après avoir pris ou regardé des photos pour permettre un bon fonctionnement de la fonction cadrage des pixels. Si vous éteignez l'appareil pendant le cadrage des pixels, recommencez depuis le début. Sélectionnez [PIXEL MAPPING]. Lorsque [DEMARRER] apparaît, appuyez sur .

## ..... Réglage de la luminosité de l'écran ACL

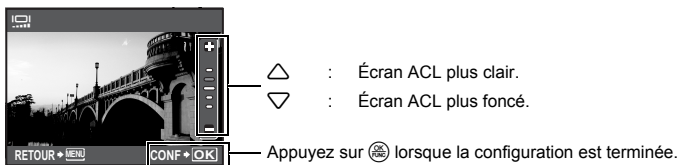

## ..... Réglage de la date et de l'heure

Celles-ci sont enregistrées avec chaque image et sont utilisées dans le nom du fichier.

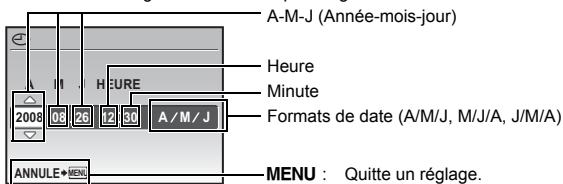

- Les deux premiers chiffres de l'année [A] sont fixes.
- L'heure est affichée au format 24 heures.
- Pour régler l'heure de manière précise, avec le curseur placé sur "Minute" ou [A/M/J], appuyez sur  lorsque l'horloge atteint 00 seconde.

## 2CONF DATE/H ..... Réglage de la date et de l'heure d'un autre fuseau horaire

OFF	Passé à la date et heure définies dans [☺]. Les photos sont enregistrées à la date et heure définies dans [☺].
ACTIVE	Passé à la date et heure définies dans [2CONF DATE/H]. Lors du réglage de l'heure d'un autre fuseau horaire, sélectionnez [ACTIVE] et définissez l'heure. Les photos sont enregistrées à la date et heure définies dans [2CONF DATE/H].

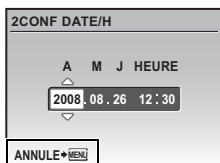

- Le format de la date est identique à celui défini à l'aide de [☺].
- Les deux premiers chiffres de l'année [A] sont fixes.
- L'heure est affichée au format 24 heures.

**MENU:** Quitte un réglage.

## RÉGLE ALARME ..... Réglage des alarmes

OFF	Aucune alarme n'est définie ou l'alarme est désactivée.
UNE FOIS	L'alarme est activée une fois. Lorsque l'alarme s'éteint, le paramètre est annulé.
QUOTIDIEN	L'alarme est activée tous les jours, à l'heure indiquée.

- [RÉGLE ALARME] n'est pas disponible si [☺] n'a pas été défini.
- Lorsque le paramètre [SILENCE] est réglé sur [ACTIVE], l'alarme n'émet aucun son.
- Lorsque [2CONF DATE/H] est activée [ACTIVE], l'alarme retentit en fonction du deuxième réglage de date et d'heure.

### Réglage d'une alarme

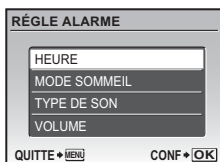

- Sélectionnez [UNE FOIS] ou [QUOTIDIEN] et réglez l'heure de l'alarme.
- Vous pouvez définir un mode sommeil ou des sons et un volume d'alarme.

HEURE	Permet de régler l'heure de l'alarme.	
MODE SOMMEIL	OFF	Le mode sommeil n'est pas activé.
	ACTIVE	L'alarme est activée toutes les cinq minutes, jusqu'à sept fois.
TYPE DE SON	1 / 2 / 3	
VOLUME	LOW / HIGH	

**Fonctionnement, arrêt et vérification de l'alarme**

- Fonctionnement de l'alarme :  
Éteignez l'appareil photo. L'alarme ne fonctionne que lorsque l'appareil est éteint.
- Arrêt de l'alarme :  
Lorsque l'alarme est émise, appuyez sur n'importe quelle touche pour l'arrêter et éteindre l'appareil.  
Après 1 minute d'inactivité, l'alarme s'arrête automatiquement et l'appareil photo s'éteint lorsque [MODE SOMMEIL] est désactivé [OFF].
- Vérification des paramètres d'alarme :  
Lorsque l'appareil photo est éteint, appuyez sur **DISP./** pour afficher l'heure de l'alarme définie et l'heure actuelle pendant 3 secondes.

**SORTIE VIDEO ..... Affichage d'images sur un téléviseur**

NTSC / PAL

Les réglages d'usine par défaut varient en fonction de la région où est commercialisé l'appareil photo.

Pour afficher les photos de l'appareil photo sur un téléviseur, réglez la sortie vidéo conformément au type de signal vidéo de votre téléviseur.

- Les types de signaux vidéo TV varient par pays/région. Vérifiez le type de signal vidéo avant de raccorder l'appareil photo au téléviseur.

NTSC : Amérique du Nord, Taiwan, Corée, Japon

PAL : Europe, Chine

**Affichage d'images sur un téléviseur**

Éteignez l'appareil photo et le téléviseur avant de les connecter.

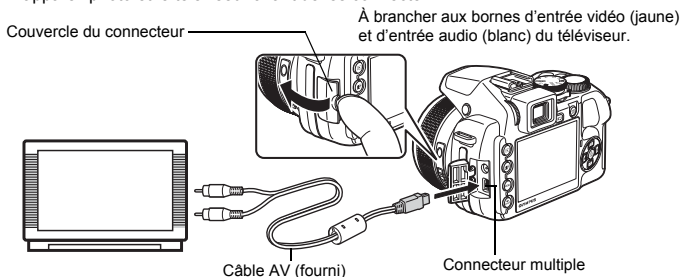
**Réglages au niveau du téléviseur**

Allumez le téléviseur et mettez-le en mode entrée vidéo.

- Pour en savoir plus sur la commutation de l'entrée vidéo, veuillez consulter le manuel du téléviseur.
- Selon les réglages du téléviseur, il est possible que les photos et les informations affichées à l'écran soient rognées.

**Réglages au niveau de l'appareil photo**

Mettez l'appareil photo sous tension en mode d'affichage.

- La dernière photo prise est affichée sur le téléviseur. Utilisez la molette de défilement pour sélectionner la photo que vous voulez afficher.

**GUIDE CADRE ..... Affichage du guide de cadrage/Définition du type de guide de cadrage**

OFF /  / 

Appuyez sur **DISP./** en mode prise de vue pour définir le type de guide de cadrage à afficher. Lorsque [OFF] est sélectionné, appuyez sur **DISP./** pour ne pas afficher le guide de cadrage.





OFF / ACTIVE / DIRECT

Appuyez sur **DISP** pour définir l'affichage de l'histogramme.

- Avec le réglage [DIRECT], les zones noires (bleu) et blanches (rouge) s'affichent directement sur la photo.

## MY MODE ..... Réglage et sauvegarde des fonctions relatives à la prise de vue

Type de réglages My mode

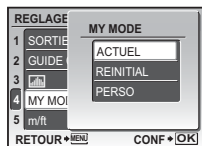

Sélectionnez un réglage MY MODE à sauvegarder.

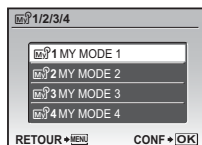

- \* Les réglages par défaut ne sont sauvegardés qu'avec [MY MODE 1].

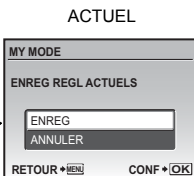

**Sauvegarde les réglages actuels de l'appareil photo.**

- Sélectionnez [ENREG], et appuyez sur

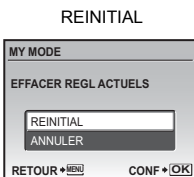

**Rétablit les réglages d'usine par défaut.**

- Sélectionnez [REINITIAL], et appuyez sur

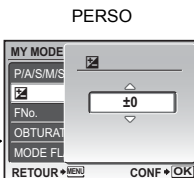

**Sauvegarde les réglages un par un.**

- Sélectionnez l'élément à sauvegarder dans My mode et appuyez sur ou
- Changez le réglage de l'élément et appuyez sur

"Fonctions pouvant être attribuées à Mon Mode/touche personnalisée" (P.78)

## m/ft ..... Réglage de l'unité de mesure pendant la mise au point manuelle

m	Affichage en mètres et centimètres.
ft	Affichage en pieds et pouces.

## BOUTON AEL/AFL ..... Enregistrement des fonctions de mémorisation AE et de mémorisation AF

VERR. AE	Définit la fonction de mémorisation de l'exposition.
VERROU AF	Définit la fonction de mémorisation de la position de la mise au point.
AF LOCK + AE LOCK	Définit la fonction de mémorisation de la position de la mise au point et de l'exposition.

Vous pouvez définir la fonction en appuyant sur **AEL AFL** en mode prise de vue.

"**AEL AFL** Mémorisation de la mise au point et de l'exposition" (P.23)

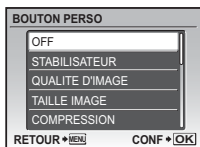
**BOUTON PERSO** ..... Attribution des fonctions à la touche personnalisée

- Sélectionnez la fonction à enregistrer à l'aide de  $\triangle$   $\nabla$  et appuyez sur  $\odot$ .
- "Fonctions pouvant être attribuées à Mon Mode/touche personnalisée" (P.78)

**MANUEL FOCUS** ..... Sélection de la zone de mise au point en mode mise au point manuelle

BOUTON	Utilisez $\triangle$ $\nabla$ pour ajuster la mise au point.
MOLETTE	Utilisez la molette de commande pour ajuster la mise au point.
BAGUE ZOOM	Utilisez la bague du zoom pour ajuster la mise au point.

- Lorsque [BAGUE ZOOM] est sélectionné en mode mise au point manuelle, la bague du zoom ne peut pas être utilisée pour effectuer un zoom avant et arrière.
- Lorsque [MOLETTE] est sélectionné, la valeur de l'ouverture et la vitesse d'obturation ne peuvent pas être modifiées en mode **A**, **S** ou **M** lors de l'ajustement de la mise au point.

**VEILLE** ..... Réglage de la durée de veille

1MIN / 3MIN / 5MIN / 10MIN

Afin d'économiser l'énergie de la batterie, l'appareil photo passe automatiquement en mode veille et s'éteint si aucune opération n'est effectuée pendant une durée donnée.

Pour réactiver l'appareil photo du mode veille, appuyez sur le déclencheur, la molette de défilement ou toute autre touche.

## Impression directe (PictBridge)

En connectant l'appareil à une imprimante compatible PictBridge, vous pouvez imprimer directement des photos.

**IMPRESSION FACILE.....** Imprime la photo affichée à l'écran ACL avec les paramètres standard de votre imprimante.

**IMPRESSION SPÉCIALE..** Imprime avec les différents paramètres d'impression.

- PictBridge est une norme d'interconnexion des appareils photo numériques et des imprimantes de différents fabricants et d'impression directe des images. Pour déterminer si votre imprimante est compatible avec la norme PictBridge, consultez le manuel d'utilisation de votre imprimante.
- Pour les paramètres standard de l'imprimante, les modes d'impression disponibles, les éléments de réglage tels que les formats de papier et les caractéristiques techniques de l'imprimante telles que les types de papier disponibles, la façon d'installer le papier et les cartouches d'encre, etc., consultez le manuel d'utilisation de l'imprimante.

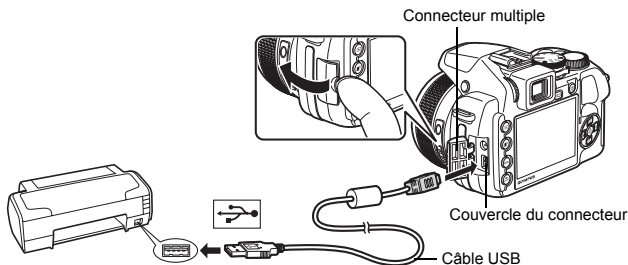

### IMPRESSION FACILE

- 1** En mode d'affichage, affichez la photo que vous souhaitez imprimer sur l'écran ACL.
- 2** Allumez l'imprimante et branchez le câble USB fourni avec l'appareil photo dans le connecteur multiple de l'appareil photo et dans le port USB de l'imprimante.



- L'écran de démarrage de l'impression facile s'affiche.

**3** Appuyez sur  / .

- L'impression démarre.
- Une fois l'impression terminée, l'écran de sélection des photos s'affiche. Pour imprimer une autre photo, appuyez sur  pour sélectionner la photo, puis sur  / .



**4** Débranchez le câble USB.

## Autres modes et paramètres d'impression (IMPRESSION SPÉCIALE)

1 Suivez les étapes 1 et 2 de la page 59 pour afficher l'écran de l'étape 3 de la page 59, puis appuyez sur .

2 Sélectionnez [IMPRESSION SPÉCIALE] et appuyez sur .

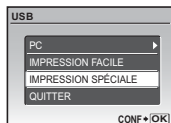

3 Réglez les paramètres d'impression à l'aide du guide d'utilisation.

### Sélection d'un mode d'impression

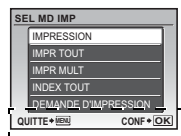

Guide d'utilisation

<b>IMPRESSION</b>	Imprime la photo sélectionnée.
<b>IMPR TOUT</b>	Imprime toutes les photos stockées dans la mémoire interne ou sur la carte.
<b>IMPR MULT</b>	Imprime une photo sous différents formats.
<b>INDEX TOUT</b>	Imprime un index de toutes les photos stockées dans la mémoire interne ou sur la carte.
<b>DEMANDE D'IMPRESSION</b>	Imprime les photos conformément aux données de réservation d'impression présentes sur la carte (fonction DPOF).  "Paramètres d'impression (DPOF)" (P. 61)

### Paramètre du papier d'impression



<b>TAILLE</b>	Choisissez parmi les tailles de papier disponibles sur votre imprimante.
<b>SANS BORD</b>	Indiquez si vous souhaitez imprimer avec ou sans bordures. Les bordures ne peuvent être imprimées en mode [IMPR MULT].
<b>IMAGES/PAGE</b>	Sélectionnez le nombre de photos à disposer sur une feuille de papier. Uniquement disponible en mode [IMPR MULT].

- Si l'écran [PAPIER IMPRESSION] ne s'affiche pas, [TAILLE], [SANS BORD] et [IMAGES/PAGE] sont alors réglés sur les options standard.

### Sélection de la photo à imprimer

Appuyez sur  pour sélectionner la photo que vous souhaitez imprimer. Vous pouvez également tourner la molette de commande et sélectionner une photo dans l'affichage d'index.



<b>IMPRESSION</b>	Imprime une copie de la photo sélectionnée. Lorsque l'option [1IMPRIMEE] ou [PLUS] est sélectionnée, une copie simple ou plusieurs copies sont imprimées.
<b>1IMPRIMEE</b>	Effectue une requête d'impression pour la photo affichée.
<b>PLUS</b>	Définit le nombre de tirages et les données à imprimer pour l'image affichée.

## Réglage du nombre de tirages et des données à imprimer

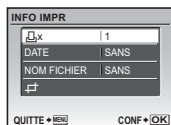

	Définit le nombre de tirages. Vous pouvez sélectionner jusqu'à 10 tirages.
<b>DATE</b> (🕒)	Si vous sélectionnez [AVEC], les images sont imprimées avec la date.
<b>NOM FICHIER</b> (📁)	Si vous sélectionnez [AVEC], les images sont imprimées avec le nom de fichier.
	Utilisez la molette de défilement et la molette de commande pour régler la taille et la position du détournage, puis appuyez sur . L'image détournée est imprimée.

### 4 Sélectionnez [IMPRESSION] et appuyez sur .

- L'impression démarre.
- Lorsque [REGLAGE] est sélectionné en mode [IMPR TOUT], l'écran [INFO IMPR] s'affiche.
- Une fois l'impression terminée, l'écran [SEL MD IMP] s'affiche.

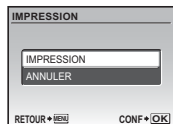

### Pour annuler l'impression

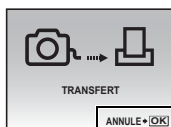

Écran affiché pendant le transfert de données

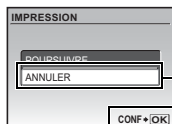

Sélectionnez [ANNULER] et appuyez sur .

### 5 Dans l'écran [SEL MD IMP], appuyez sur MENU.

- Un message s'affiche.

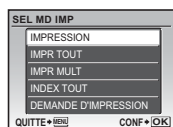

### 6 Débranchez le câble USB.

## Paramètres d'impression (DPOF)

La requête d'impression vous permet d'enregistrer les données d'impression (le nombre de copies et les informations de date et d'heure) avec les images stockées sur la carte. Avec la requête d'impression, vous pouvez imprimer plus facilement les images à la maison avec une imprimante personnelle compatible DPOF ou dans un laboratoire photo qui prend en charge DPOF. DPOF est un format standard utilisé pour enregistrer automatiquement les informations d'impression à partir des appareils photo numériques.

- Seules les photos enregistrées sur la carte peuvent être ajoutées à une requête d'impression. Introduisez une carte comportant les photos dans l'appareil avant d'effectuer des réservations d'impression.
- Les réservations DPOF définies par un autre périphérique ne peuvent pas être modifiées à l'aide de cet appareil photo. Utilisez le périphérique original pour procéder aux modifications. Si une carte contient des requêtes DPOF définies à partir d'un autre type de matériel, vous risquez de détruire les requêtes précédentes si vous définissez de nouvelles requêtes en utilisant cet appareil photo.
- Vous pouvez effectuer jusqu'à 999 requêtes d'impression DPOF par carte.
- Certaines fonctions ne sont pas disponibles sur toutes les imprimantes ou dans tous les laboratoires photo.

## Réalisation d'une réservation d'impression

**1** Appuyez sur **MENU** en mode d'affichage et sélectionnez **[IMPRESSION]**.

**2** Sélectionnez **[ ]** ou **[ ]** et appuyez sur **[OK]**.

- [ ]** Effectue une réservation d'impression pour la photo sélectionnée.
- [ ]** Effectue des réservations d'impression pour toutes les photos stockées sur la carte.

• Lorsque **[ ]** est sélectionné, passez à l'étape 5.

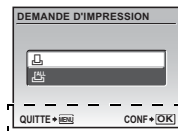

Guide d'utilisation

### Lorsque **[ ]** est sélectionné

**3** Appuyez sur **[ ]** pour sélectionner les photos à imprimer et appuyez sur **[ ]** pour définir le nombre de tirages.

- Vous ne pouvez pas effectuer de requête d'impression pour les images comportant le symbole **[ ]**.
- Répétez l'étape 3 pour effectuer des requêtes d'impression pour d'autres photos.



### Pour détourer l'image

- Utilisez la molette de commande pour afficher la ligne de détourage.
- Utilisez la molette de défilement et la molette de commande pour régler la taille et la position du détourage, puis appuyez sur **[OK]**.

**4** Lorsque vous avez effectué votre requête d'impression, appuyez sur **[OK]**.

**5** Sélectionnez le paramètre d'impression de la date et de l'heure et appuyez sur **[OK]**.

**AUCUN** Les photos sont imprimées sans indication de date ni d'heure.

**DATE** Les photos sélectionnées sont imprimées avec la date de la prise de vue.

**HEURE** Les photos sélectionnées sont imprimées avec l'heure de la prise de vue.



**6** Sélectionnez **[ENREG]** et appuyez sur **[OK]**.



## Réinitialisation des données de requête d'impression

Vous pouvez réinitialiser les données de requête d'impression pour toutes les photos ou pour les photos sélectionnées uniquement.

**1** Sélectionnez le menu principal **[IMPRESSION]** et appuyez sur **[OK]**.

**Pour réinitialiser les données de requête d'impression pour toutes les photos**

**2** Sélectionnez **[ ]** ou **[ ]** et appuyez sur **[OK]**.

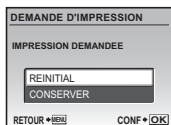

**3** Sélectionnez [REINITIAL] et appuyez sur .



**Pour réinitialiser les données de requêtes d'impression pour une photo sélectionnée**

**2** Sélectionnez [,] et appuyez sur .

**3** Sélectionnez [CONSERVER] et appuyez sur .

**4** Appuyez sur   pour sélectionner la photo contenant les requêtes d'impression que vous souhaitez annuler et appuyez sur  pour réduire le nombre de tirages à 0.

- Répétez l'étape 4 pour annuler des requêtes d'impression d'autres photos.

**5** Une fois les requêtes d'impression annulées, appuyez sur .

**6** Sélectionnez le paramètre d'impression de la date et de l'heure et appuyez sur .

- Le réglage s'applique aux autres photos contenant des requêtes d'impression.

**7** Sélectionnez [ENREG] et appuyez sur .

# Utilisation de OLYMPUS Master

À l'aide du câble USB fourni avec votre appareil photo, vous pouvez connecter l'appareil photo à votre ordinateur et télécharger (transférer) les images sur votre ordinateur à l'aide du logiciel OLYMPUS Master, également fourni avec l'appareil.

Préparez les éléments suivants avant de commencer.



CD-ROM  
OLYMPUS Master 2



Câble USB



Un ordinateur qui satisfait les exigences de l'environnement de fonctionnement (P. 64)

## En quoi consiste OLYMPUS Master?

OLYMPUS Master est une application logicielle qui permet de gérer des images numériques sur un ordinateur.

## Installation du logiciel OLYMPUS Master

Avant d'installer le logiciel OLYMPUS Master, vérifiez que votre ordinateur répond aux configurations système minimales suivantes.

Pour les systèmes d'exploitation plus récents, visitez le site Web d'Olympus à l'adresse indiquée au verso de ce manuel.

### Environnement opérationnel

	Windows	Macintosh
<b>SE</b>	Windows 2000 Professional/XP Home Edition/XP Professional/Vista	Mac OS X v10.3 ou ultérieur
<b>UC</b>	Pentium III 500 MHz ou supérieur	Power PC G3 500 MHz ou supérieur Intel Core Solo/Duo 1,5 GHz ou supérieur
<b>RAM</b>	256 Mo ou plus	256 Mo ou plus
<b>Capacité du disque dur</b>	500 Mo ou plus	500 Mo ou plus
<b>Écran ACL</b>	1 024 × 768 pixels ou plus 65 536 couleurs ou plus (16 770 000 de couleurs ou plus recommandé)	1 024 × 768 pixels ou plus 32 000 couleurs ou plus (16 770 000 de couleurs ou plus recommandé)
<b>Autres</b>	Port USB ou port IEEE 1394 Internet Explorer 6 ou ultérieur QuickTime 7 ou ultérieur recommandé DirectX 9 ou ultérieur recommandé	Port USB ou port IEEE 1394 (FireWire) Safari 1.0 ou ultérieur (1.3 ou ultérieur recommandé) QuickTime 6 ou ultérieur



## ! Remarque

- Utilisez un ordinateur doté un système d'exploitation pré-installé. Le fonctionnement n'est pas garanti sur des ordinateurs assemblés ou sur des ordinateurs dotés d'un système d'exploitation mis à jour.
- Le fonctionnement n'est pas garanti en cas d'utilisation d'un port USB ou IEEE 1394 (FireWire) ajouté.
- Pour installer le logiciel, connectez-vous en tant qu'utilisateur doté des privilèges administrateur.
- Si vous utilisez Macintosh, assurez-vous de supprimer le support (glisser-déposer sur l'icône de la corbeille) avant d'exécuter les opérations suivantes. Dans le cas contraire, le fonctionnement de l'ordinateur pourrait être instable et vous pourriez devoir le redémarrer.
  - Déconnectez le câble reliant l'appareil photo à l'ordinateur
  - Éteignez l'appareil photo
  - Ouvrez le couvercle de la carte/du compartiment de la batterie de l'appareil photo

Pour en savoir plus sur la façon d'installer le logiciel OLYMPUS Master, consultez le guide d'installation fourni sur le CD-ROM.

## Connexion de l'appareil photo à un ordinateur

### 1 Assurez-vous que l'appareil photo est éteint.

- L'écran ACL et le viseur sont éteints.
- L'objectif est rétracté.

### 2 Connectez le connecteur multiple de l'appareil photo au port USB de l'ordinateur à l'aide du câble USB fourni.

- Consultez le manuel d'instructions de l'ordinateur pour localiser le port USB.
- L'appareil photo s'allume automatiquement.
- L'écran ACL s'allume et l'écran de sélection de la connexion USB s'affiche.

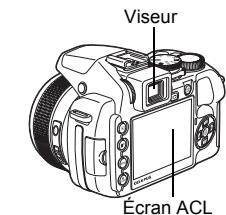

Couvercle du connecteur

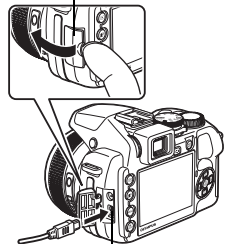

Connecteur multiple

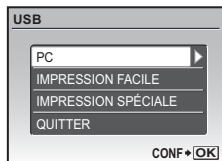

### 3 Sélectionnez [PC] et appuyez sur .

## 4 L'appareil photo est reconnu par l'ordinateur.

### • Windows

Lorsque vous connectez l'appareil photo à votre ordinateur pour la première fois, l'ordinateur tente de reconnaître l'appareil. Cliquez sur "OK" pour fermer le message qui apparaît. L'appareil photo est reconnu en tant que "Disque amovible".

### • Macintosh

Le programme iPhoto est l'application par défaut de gestion des images numériques.

Lorsque vous connectez votre appareil photo numérique pour la première fois, l'application iPhoto démarre automatiquement. Fermez cette application et démarrez OLYMPUS Master.

## ! Remarque

- Les fonctions de l'appareil photo sont désactivées lorsqu'il est connecté à un ordinateur.
- La connexion de l'appareil photo à un ordinateur via un concentrateur USB peut entraîner un fonctionnement instable. Dans ce cas, n'utilisez pas de concentrateur, connectez directement l'appareil photo à l'ordinateur.
- Les images ne peuvent pas être transférées vers votre ordinateur à l'aide de OLYMPUS Master si [PC] est sélectionné à l'étape 3, si vous appuyez sur  et si [MTP] est sélectionné.

## Démarrage du logiciel OLYMPUS Master

### Windows

**1** Double-cliquez sur l'icône "OLYMPUS Master 2"  sur le bureau.



### Macintosh

**1** Double-cliquez sur l'icône "OLYMPUS Master 2"  du dossier "OLYMPUS Master 2".

- La fenêtre Parcourir apparaît.
- Lorsque OLYMPUS Master est lancé pour la première fois après l'installation, le premier écran de configuration de OLYMPUS Master et l'écran d'enregistrement client apparaissent avant la fenêtre Parcourir. Suivez les instructions à l'écran.

## Affichage d'images de l'appareil photo sur un ordinateur

### Téléchargement et sauvegarde d'images

**1** Cliquez sur "Transférer des images"  dans la fenêtre Parcourir, puis cliquez sur "Depuis l'appareil photo" .

- La fenêtre vous permettant de sélectionner les photos que vous souhaitez transférer depuis l'appareil photo s'affiche. Toutes les images dans l'appareil photo apparaissent.

**2** Sélectionnez "Nouvel album" et donnez-lui un nom.

**3** Sélectionnez les fichiers images, puis cliquez sur "Transférer des images".

- Une fenêtre indiquant la fin du téléchargement apparaît.

**4** Cliquez sur "Parcourir les images maintenant".

- Les images téléchargées apparaissent dans la fenêtre Parcourir.



- 1 Assurez-vous que le voyant d'accès de carte ne clignote plus.**

Voyant d'accès de carte

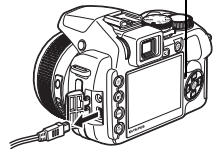

- 2 Effectuez les opérations suivantes pour la déconnexion du câble USB.**

### Windows

- 1 Cliquez sur l'icône "Déconnecter ou éjecter le matériel"  de la zone de notification.
- 2 Cliquez sur le message affiché.
- 3 Lorsqu'un message apparaît indiquant que le matériel peut être éjecté en toute sécurité, cliquez sur "OK".

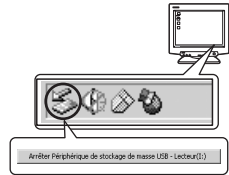

### Macintosh

- 1 Faites glisser l'icône "Sans titre" ou "NO\_NAME" du bureau sur l'icône de la corbeille. Celle-ci se transforme en icône d'éjection. Déposez-la sur l'icône d'éjection.



- 3 Débranchez le câble USB de l'appareil.**

### ! Remarque

- Windows : lorsque vous cliquez sur "Déconnecter ou éjecter le matériel", un message d'avertissement apparaît. Assurez-vous que des données d'image ne sont pas en cours de téléchargement depuis l'appareil photo et que toutes les applications sont fermées. Cliquez de nouveau sur l'icône "Déconnecter ou éjecter le matériel" et débranchez le câble.

Pour en savoir plus sur le fonctionnement détaillé du logiciel OLYMPUS Master, consultez le guide de démarrage rapide affiché lors du démarrage ou l'aide d'OLYMPUS Master.

## Pour télécharger et sauvegarder des images sur un ordinateur sans utiliser OLYMPUS Master

Cet appareil photo est compatible avec les supports de stockage auxiliaires USB. Vous pouvez connecter l'appareil photo à votre ordinateur à l'aide du câble USB fourni avec l'appareil pour transférer et enregistrer des images sans utiliser le logiciel OLYMPUS Master fourni. L'environnement suivant est nécessaire pour connecter l'appareil photo à l'ordinateur à l'aide du câble USB.

**Windows** : Windows 2000 Professional/XP Home Edition/XP Professional/Vista

**Macintosh** : Mac OS X v10.3 ou ultérieur

### ! Remarque

- Si votre ordinateur exécute Windows Vista, vous pouvez sélectionner [PC] à l'étape 3 sur P. 65, appuyez sur >, puis sélectionnez [MTP] pour utiliser Galerie photo Windows.
- Le transfert des données n'est pas garanti dans les environnements suivants, même si votre ordinateur est équipé d'un port USB.
  - Ordinateurs avec un port USB ajouté via une carte d'extension, etc.
  - Ordinateurs sans système d'exploitation installé en usine et ordinateurs assemblés.

## Conseils et informations relatifs à la prise de vue

### Conseils avant de prendre des photos

#### L'appareil ne s'allume pas et ce, même si les batteries sont insérées

Les piles sont insérées dans le mauvais sens.

- Veuillez insérer les piles dans le sens adéquat.

La batterie est épuisée

- Insérez de nouvelles piles. Si vous utilisez des piles rechargeables, rechargez-les.

La batterie est provisoirement inutilisable en raison du froid

- Les performances de la batterie déclinent lorsque les températures sont faibles, il est possible que la charge de la batterie ne soit pas suffisante pour allumer l'appareil photo. Retirez la batterie et réchauffez-la en la plaçant quelques instants dans votre poche.

#### La carte ne peut pas être utilisée

- Si la zone de contact de la carte est contaminée, les données contenues dans la carte ne peuvent pas être lues et il est possible que l'écran [CONFIG CARTE] apparaisse. Dans ce cas, sélectionnez [NETTOIE CARTE], appuyez sur , retirez la carte, puis essuyez la zone de contact avec un chiffon sec doux.

#### Aucune photo n'est prise lorsque le déclencheur est enfoncé

L'appareil photo est en mode veille

- Afin d'économiser l'énergie de la batterie, le mode veille de l'appareil photo est automatiquement activé et l'écran ACL s'éteint si aucune opération n'est effectuée pendant une certaine durée lorsque l'appareil photo est allumé (lorsque l'objectif est déplié et que l'écran ACL est allumé). Vous pouvez sélectionner la durée avant le passage en mode veille entre 1, 3, 5 ou 10 minutes. Lorsque ce mode est activé, vous ne pouvez prendre aucune photo et ce, même si vous appuyez complètement sur le déclencheur. Si vous souhaitez prendre une photo, utilisez le déclencheur ou d'autres touches pour rétablir le mode utilisé par l'appareil photo avant l'activation du mode veille. Si l'appareil photo ne détecte aucune opération pendant 12 minutes supplémentaires, il s'éteint automatiquement (l'objectif se replie et l'écran ACL s'éteint). Amenez l'interrupteur de marche/arrêt sur OFF, puis de nouveau sur ON.

 "VEILLE Réglage de la durée de veille" (P. 58)

La molette mode est réglée sur 

- Il s'agit du mode d'affichage de photos à l'écran ACL. Amenez la molette mode sur le mode prise de vue.

La molette mode est réglée sur **GUIDE**

- Vous ne pouvez pas prendre de photos lorsque le guide de prise de vue est affiché. Prenez une photo après avoir effectué les réglages en suivant le guide de prise de vue, ou tournez la molette et réglez la sur une position autre que **GUIDE** en mode prise de vue.

Le flash est en cours de chargement

- Attendez que le repère  (chargement du flash) cesse de clignoter avant de prendre la photo.

La température interne de l'appareil photo augmente.

- Lorsque l'appareil photo est utilisé pendant une période de temps prolongée, la température interne peut augmenter, ce qui entraîne un arrêt automatique de l'appareil photo. Dans ce cas, retirez la batterie de l'appareil photo et attendez que l'appareil photo ait suffisamment refroidi. La température externe de l'appareil photo peut également augmenter lors de l'utilisation, il s'agit cependant d'un phénomène normal qui n'indique pas un mauvais fonctionnement.

#### Le viseur ne s'allume pas

L'écran est allumé

- Appuyez sur  pour commuter vers le viseur.

#### L'écran ne s'allume pas

Le viseur est allumé

- Appuyez sur  pour commuter vers l'écran.

## Le viseur ou l'écran est difficile à voir

### De la condensation\* est présente à l'intérieur de l'appareil photo

- Éteignez l'appareil photo. Avant de le rallumer, attendez que l'appareil photo s'adapte à la température ambiante et soit sec.
- \* S'il fait froid dehors, la vapeur d'eau présente dans l'air est refroidie rapidement et se transforme en gouttelettes d'eau. La condensation se produit lorsque l'appareil photo passe soudainement d'un endroit froid à un endroit chaud.

### Des lignes verticales apparaissent sur l'écran pendant la prise de vue

- Si vous pointez l'appareil sur un sujet brillant, des lignes verticales pourraient apparaître sur l'écran. Il ne s'agit pas d'un mauvais fonctionnement.

### Le viseur n'est pas ajusté correctement

- Tournez légèrement la molette d'ajustement du dioptre et effectuez l'ajustement.

 "Réglage de la mise au point du viseur au moyen du dioptre" (P. 9)

## La date et l'heure n'ont pas été définies

### L'appareil photo a été utilisé dans les mêmes conditions que lors de l'achat

- Au moment de l'achat, la date et l'heure de l'appareil photo ne sont pas définies. Définissez la date et l'heure avant d'utiliser l'appareil photo.

 "Allumez l'appareil photo" (P. 6)

 "Réglage de la date et de l'heure" (P. 54)

### La batterie a été retirée de l'appareil photo.

- Les réglages d'usine par défaut de la date et de l'heure sont rétablis lorsque la batterie est retirée de l'appareil photo pendant environ 3 jours. De plus, si les piles, insérées dans le mauvais sens, demeurent dans l'appareil pendant une courte période, les réglages de la date et de l'heure seront réinitialisés plus rapidement aux réglages par défaut. Avant de prendre des photos importantes, vérifiez que la date et l'heure sont correctement réglées.

## Conseils relatifs à la prise de vue

### Mise au point sur le sujet

Selon le sujet, il existe différentes manières de procéder à la mise au point.

#### Lorsque le sujet n'est pas au centre du cadre

- Placez le sujet au centre du cadre, mémorisez la mise au point sur le sujet et recomposez la photo.
- Réglez [MODE AF] sur [ZONE].

 "MODE AF Changement de la zone de mise au point" (P. 41)

#### Le sujet se déplace rapidement

- Procédez à la mise au point sur un point se trouvant à peu près à la même distance que le sujet que vous souhaitez prendre en photo (en enfonçant le déclencheur jusqu'à mi-course), recomposez la photo et attendez que le sujet se trouve dans le cadre.
- Amenez la molette mode sur **S** pour régler la vitesse d'obturation puis prenez la photo. Si vous définissez une vitesse d'obturation rapide, vous pourrez capturer des sujets qui bougent comme s'ils étaient immobiles.

 "**S** Changement de la vitesse d'obturation pour la prise de vue" (P. 17)

#### Le sujet est sombre.

- Réglez [LUMIERE AF] sur [ACTIVE].

 "LUMIERE AF Réglage pour éclairer un endroit sombre" (P. 42)

## Sujets sur lesquels la mise au point est difficile

- Dans certains types de conditions, il est difficile de procéder à la mise au point à l'aide de la mise au point automatique.

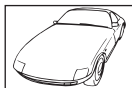

Sujets insuffisamment contrastés



Sujets extrêmement lumineux au centre de l'image

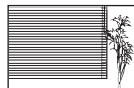

Sujet dépourvu de lignes verticales



Sujets placés à des distances différentes

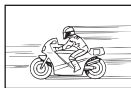

Sujet se déplaçant rapidement



Le sujet n'est pas au centre du cadre

Dans ces cas, effectuez la mise au point (mémorisation de la mise au point) sur un objet au contraste élevé à la même distance que le sujet souhaité, recadrez votre photo et prenez-la. Si le sujet n'a pas de lignes verticales, tenez l'appareil verticalement et effectuez la mise au point à l'aide de la fonction de mémorisation de la mise au point en enfonçant le déclencheur jusqu'à mi-course et remettez l'appareil en position horizontale tout en maintenant le déclencheur enfoncé jusqu'à mi-course et prenez la photo.

## Atténuation du flou à l'aide de la stabilisation des images

Veillez à tenir fermement l'appareil photo des deux mains et appuyez doucement sur le déclencheur de manière à éviter tout mouvement de l'appareil photo. Vous pouvez réduire le flou lors d'une prise de vue en réglant [STABILISATEUR] sur [ACTIVE].

 "STABILISATEUR Effectuer des prises de vue à l'aide de la stabilisation de l'image numérique" (P. 42)

Les images risquent d'être floues lorsque :

- vous prenez des photos en utilisant une fonction zoom de grossissement élevé, c.-à-d. en utilisant simultanément les fonctions de zoom optique et de zoom numérique,
- l'objet est sombre et la vitesse d'obturation est faible, ou
- le flash ne peut pas être utilisé ou un mode de vitesse d'obturation faible **SCN** est sélectionné.

## Prise de photos stabilisées sans le flash

Pour faire des prises de vue sans flash dans des endroits peu illuminés, réglez les éléments suivants après avoir placé le mode flash sur  (Pas de flash).

### Augmentez le paramètre [ISO]

 "ISO Changement de la sensibilité ISO" (P. 40)

## La photo présente trop de grain

Plusieurs facteurs peuvent être à l'origine des photos présentant du grain.

### Utilisation du zoom numérique pour la prise de vue en gros plan

- Lorsque le zoom numérique est utilisée, une partie de l'image est rognée et agrandie. Plus le taux d'agrandissement est important, plus la photo présente du grain.

 "ZOOM NUM Zoom avant sur votre sujet" (P. 41)

### Augmentation de la sensibilité ISO

- Lorsque vous augmentez le paramètre [ISO], des "parasites", qui se présentent sous forme de points de couleurs non définies ou d'inégalités au niveau des couleurs, peuvent apparaître et entraîner la présence de grain au niveau de la photo. Cet appareil est équipé d'une fonction qui vous permet de faire des prises de vue avec une sensibilité élevée tout en éliminant les parasites; toutefois, l'augmentation de la sensibilité ISO engendre des photos avec des plus gros grains que lorsqu'une sensibilité moindre est utilisée.



 "ISO Changement de la sensibilité ISO" (P. 40)



## Prise de photos disposant des couleurs correctes

- La raison expliquant la différence entre les couleurs d'une photo et les couleurs réelles est la source de lumière illuminant le sujet. [WB] est la fonction qui permet à l'appareil de déterminer les couleurs correctes. Le paramètre [AUTO] permet généralement d'obtenir une balance des blancs optimale. Cependant, selon le sujet, il est parfois nécessaire d'utiliser le paramètre [WB].
- Lorsque le sujet se trouve à l'ombre par une journée ensoleillée
- Lorsque le sujet est à la fois éclairé par la lumière naturelle et par une lumière intérieure (à côté d'une fenêtre, par exemple)
- Lorsque le centre du cadre n'est pas blanc

- ☞ "WB Réglage de la couleur d'une photo" (P. 39)
- ☞ "[WB] Réglage de la compensation de la balance des blancs" (P. 43)

## Prise de photos représentant une plage de sable blanc ou une scène de neige

- Utilisez  ou  pour prendre des photos en mode **SCN**. Adapté pour prendre des photos par temps ensoleillé sur la plage ou dans la neige.







- ☞ "**SCN** Prise de photos en sélectionnant un mode de scène en fonction de la situation" (P. 18)
- Les objets clairs (tels que la neige) apparaissent souvent plus sombres qu'en réalité. Ajustez  vers [+] pour rétablir les nuances réelles de l'objet. Inversement, lorsque vous prenez en photo des sujets foncés, il peut être utile d'ajuster vers [-]. L'utilisation du flash peut parfois ne pas créer la luminosité (exposition) souhaitée.
- ☞ "Touche  Changement de la luminosité de la photo (Compensation d'exposition)" (P. 22)

## Mauvais alignement des photos panoramiques

- Le désalignement de la photo sera moindre si vous effectuez le déplacement le long de l'axe central de l'appareil photo. Pour photographier des objets de près, vous obtiendrez de bons résultats en effectuant le déplacement le long de l'axe de l'objectif.
- En mode [COMBINER DS APPAREIL 1], l'appareil photo détecte automatiquement sa propre position, à l'exception des cas suivants (Dans de tels cas, utilisez [COMBINER DS APPAREIL 2] ou [MONTAGE SUR PC]):
  - lorsque vous déplacez l'appareil photo de manière rapide ou irrégulière ;
  - lorsque vous photographiez un sujet à faible contraste (ciel bleu, etc.) ;
  - lorsque vous photographiez un sujet qui bouge et cadré en plein écran ;
  - lorsque vous déplacez l'appareil photo avec aucune image sur l'écran.

## Prise de photos d'un sujet en contre-jour

- Lorsque la technique d'ajustement des ombres est réglée sur [ON], le visage du sujet peut sembler plus clair, même en contre-jour. Cette fonction est également efficace pour la prise de photos à l'intérieur à partir de l'extérieur.

- ☞ " Eclaircissement du sujet en contre-jour (technique d'ajustement des ombres)" (P. 25)
- Avec [MESURE] réglé sur [], la photo peut être prise en fonction de la luminosité du sujet dans la zone du repère de mise au point automatique, sans être affectée par la lumière de l'arrière-plan.
- ☞ "MESURE Changement de la zone de mesure de la luminosité d'un sujet" (P. 41)
- Réglez le flash sur [] (Flash d'appoint) pour activer le flash d'appoint. Vous pouvez prendre en photo un sujet en contre-jour sans que le visage du sujet soit foncé. [] (Flash d'appoint) est utile pour faire des prises de vue en contre-jour et sous un éclairage fluorescent ou un autre éclairage artificiel.
- ☞ "Touche  Prise de vue avec flash" (P. 23)
- La méthode appropriée consiste à régler la compensation d'exposition sur [+] en appuyant sur  lors d'une prise de vue avec un fort contre-jour.
- ☞ "Touche  Changement de la luminosité de la photo (Compensation d'exposition)" (P. 22)
- Avec [MODE AF] réglé sur [DETEC. VISAGE], le visage du sujet sera correctement exposé même à contre-jour et apparaîtra plus lumineux.
- ☞ "MODE AF Changement de la zone de mise au point" (P. 41)

## Lorsque le sujet est trop clair ou trop sombre

- Lors de la prise de photos en mode **S** ou en mode **A**, le réglage de la vitesse d'obturation ou de l'ouverture peut s'afficher en rouge. L'affichage rouge indique que l'exposition correcte n'est pas atteinte. Si vous prenez une photo ainsi, la photo sera trop claire ou trop sombre. Dans ce cas, utilisez la molette de commande pour modifier les paramètres.

- ☞ **"A** Changement de la valeur de l'ouverture pour la prise de photos" (P. 17)
- ☞ **"S** Changement de la vitesse d'obturation pour la prise de vue" (P. 17)

## Autres conseils et informations relatifs à la prise de vue

### Augmentation du nombre de photos pouvant être prises

Il existe deux manières d'enregistrer les photos prises à l'aide de cet appareil photo.

#### Enregistrement des photos dans la mémoire interne

- Les photos sont enregistrées dans la mémoire interne. Lorsque le nombre de photos pouvant être stockées atteint 0, vous devez connecter l'appareil photo à un ordinateur pour télécharger les photos et les effacer ensuite de la mémoire interne.

#### Utilisation d'une carte (xD-Picture Card) (en option)

- Les photos sont enregistrées sur la carte insérée dans l'appareil photo. Lorsque la carte est pleine, téléchargez les photos sur un ordinateur, et effacez-les ensuite de la carte ou utilisez une nouvelle carte.
- Lorsqu'une carte est insérée dans l'appareil photo, les photos ne sont pas enregistrées dans la mémoire interne. Les photos de la mémoire interne peuvent être copiées sur la carte à l'aide de la fonction [SAUVEGARDER].







- ☞ **"SAUVEGARDER** Copie d'images de la mémoire interne sur la carte" (P. 52)
- "La carte" (P. 85)

### Nombre de photos pouvant être stockées et durée d'enregistrement des vidéos

Photos

TAILLE IMAGE		COMPRES- SION	Nombre de photos pouvant être stockées			
			Mémoire interne		Utilisation d'une carte 1 Go	
			Avec son	Sans son	Avec son	Sans son
RAW	3648 × 2736	Non compressé	3	3	68	69
10M	3648 × 2736	FINE	9	9	204	205
		NORM	18	18	397	402
5M	2560 × 1920	FINE	18	18	404	410
		NORM	35	35	770	789
3M	2048 × 1536	FINE	27	28	615	627
		NORM	51	53	1142	1184
2M	1600 × 1200	FINE	43	44	954	984
		NORM	76	80	1683	1776
1M	1280 × 960	FINE	63	66	1390	1453
		NORM	107	116	2369	2558
VGA	640 × 480	FINE	223	264	4920	5814
		NORM	363	484	7995	10660
16:9	1920 × 1080	FINE	40	41	888	913
		NORM	72	76	1599	1683



TAILLE IMAGE		TX COMPRES- SION	Durée d'enregistrement en continu			
			Mémoire interne		Utilisation d'une carte 1 Go	
			Avec son	Sans son	Avec son	Sans son
	640 × 480		25 sec.	25 sec.	9 min. 25 sec.	9 min. 28 sec.
			51 sec.	51 sec.	18 min. 44 sec.	18 min. 56 sec.
	320 × 240		1 min. 9 sec.	1 min. 10 sec.	25 min. 26 sec.	25 min. 49 sec.
			2 min. 16 sec.	2 min. 20 sec.	50 min. 7 sec.	51 min. 38 sec.

### Utilisation d'une nouvelle carte

- Si vous utilisez une carte autre qu'une carte Olympus, ou encore une carte utilisée pour une autre application, telle qu'un ordinateur, utilisez la fonction [FORMATER] pour la formater.

 "FORMATER Formatage de la mémoire interne ou de la carte" (P. 52)



### Le voyant d'accès de carte clignote

- Une photo ou une vidéo est en cours d'enregistrement ou de téléchargement (lors de la connexion à un ordinateur).
- N'effectuez aucune des opérations suivantes lorsque le voyant d'accès de carte clignote, faute de quoi il est possible que les photos ne soient pas enregistrées ou que la mémoire interne ou la carte ne puisse plus être utilisée.
  - Ouvrez le Couverture de la carte/du compartiment de la batterie.
  - Retirer la batterie et la carte.
  - Débranchez le câble USB.

### Prolongement de la durée de vie de la batterie

- L'exécution des opérations suivantes lorsque vous ne prenez pas de photos peut épuiser l'énergie de la batterie.
  - Appuyer répétitivement sur le déclencheur à mi-course en mode prise de vue, ce qui active la mise au point automatique et la stabilisation de l'image numérique.
  - Utiliser le zoom répétitivement.
  - Régler [AF CONTINU] sur [ACTIVE].
  - Le moniteur est laissé allumé pendant de longues périodes.
  - L'appareil est connecté à un ordinateur ou à une imprimante.

### Fonctions ne pouvant pas être sélectionnées à partir des menus/touches

- Il est possible que certains éléments ne puissent pas être sélectionnés à partir des menus lors de l'utilisation de la molette de défilement. (Les éléments de menu en gris ne peuvent pas être sélectionnés.)
  - Éléments ne pouvant pas être définis en mode prise de vue
  - Éléments ne pouvant pas être définis en raison d'un élément déjà défini:  
Lorsque le mode de mise au point est réglé sur [MF], [MODE AF] ne peut pas être sélectionné.
- Certains éléments ne peuvent pas être réglés lorsque la touche est enfoncée.  
 et .
- Les paramètres de fonction ne peuvent pas être modifiés lorsque la molette mode est placée sur **GUIDE**.
- Certaines fonctions ne peuvent pas être utilisées lorsque l'appareil photo ne dispose d'aucune carte.  
[PANORAMA]/[IMPRESSION]/[FORMATER]/[SAUVEGARDER]

## Restauration des réglages par défaut

- L'appareil photo conserve les réglages même une fois éteint. Pour rétablir les réglages par défaut, exécutez [REINITIALI.]. Lorsque la molette mode est réglée sur **P**, **A**, **S**, **M** ou **☞**: les paramètres sont conservés même lorsque l'appareil est éteint (excepté en ce qui a trait aux paramètres des prises de vue **☺**, [PANORAMIQUE] et [INTERVALLE]). Lorsque la molette mode est placée sur **AUTO** ou **SCN**: les réglages par défaut sont rétablis (à l'exception de [QUALITE D'IMAGE]).

 "REINITIALI. Restaurer les réglages par défaut des fonctions de prise de vue" (P. 35)

## Vérification de l'exposition lorsque l'écran ACL est difficile à lire (à l'extérieur)

Lorsque la lumière est puissante, il est possible que l'écran ACL soit difficile à lire et que l'exposition soit difficile à vérifier.

**Appuyez plusieurs fois sur la touche DISP./☞ pour sélectionner l'histogramme**

- Réglez l'exposition de manière à ce que le graphique soit concentré sur les bords extérieurs et équilibré d'un côté et de l'autre.

### Comment lire l'histogramme

- L'image apparaîtra avec une dominante noire si la majorité des crêtes se trouve dans le cadre.
- L'image apparaîtra avec une dominante blanche si la majorité des crêtes se trouve dans le cadre.
- La partie qui apparaît en vert dans l'histogramme montre la distribution de la luminosité entre les repères de mise au point automatique.

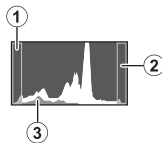

 "Touche **DISP./☞** Changement de l'affichage des informations/ Affichage du guide du menu/ Vérification de l'heure" (P. 26)

### Utilisation du viseur

 "Touche [O] Écran ACL/Viseur" (P. 22)

## Aide relative à l'affichage et conseils de dépannage

### L'effet yeux rouges ne peut être corrigé

- Selon la photo, il est possible que l'effet "yeux rouges" ne puisse être corrigé. Il est également possible que toutes les parties de la photo, à l'exception des yeux, puissent être corrigées.

### La lumière fait briller la photo

- Il se peut que la lumière fasse briller la photo en se reflétant dans la poussière dans l'air lors de la prise de vue avec flash la nuit.

## Conseils relatifs à l'affichage

### Affichage d'une photo de la mémoire interne

- Lorsqu'une carte d'images est insérée dans l'appareil photo, il n'est pas possible d'afficher les photos de la mémoire interne. Éteignez l'appareil photo et retirez la carte pour lire les photos stockées dans la mémoire interne de l'appareil photo.

## Compréhension des paramètres et autres informations relatifs aux photos prises

- Affichez une photo et appuyez sur **DISP./☞**. Appuyez plusieurs fois sur **DISP./☞** pour modifier le nombre d'informations affichées.

 "Touche **DISP./☞** Changement de l'affichage des informations/ Affichage du guide du menu/ Vérification de l'heure" (P. 26)

## Affichage rapide de la photo souhaitée

- Amenez la molette de commande en mode d'affichage pour afficher les photos sous forme de miniatures (affichage d'index) ou sous la forme d'un calendrier (affichage du calendrier).

 "Molette de commande Affichage d'index/Affichage du calendrier/Affichage en gros plan" (P. 22)

## Effacement du son enregistré avec les photos

- Une fois que du son a été ajouté à une image, il est impossible d'effacer le son. Il faut alors réenregistrer un silence. L'enregistrement sonore n'est pas possible si l'espace libre de la mémoire interne ou de la carte est insuffisant.

 "Ajout de son aux photos" (P. 50)

## Affichage des photos sur un ordinateur

### Affichage d'une photo en mode plein écran ACL

La taille de l'image affichée sur un écran d'ordinateur varie en fonction des paramètres de l'ordinateur. Lorsque le paramètre de l'écran est 1024x768 et que vous utilisez Internet Explorer pour afficher l'intégralité d'une image dont la taille est 2048x1536, vous ne pouvez pas visualiser l'intégralité de l'image sans faire défiler l'écran. Il existe différentes manières d'afficher les photos en mode plein écran.











#### Affichage de l'image à l'aide du logiciel d'affichage des images







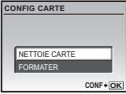

- Installez le logiciel OLYMPUS Master 2 inclus sur le CD-ROM fourni.

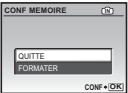
#### Modifiez le paramètre de l'écran ACL

- Il est possible que l'ordre des icônes soit modifié sur le bureau de l'ordinateur. Pour plus de détails au sujet de la modification des paramètres de votre ordinateur, reportez-vous au manuel d'instructions de l'ordinateur.

## Lorsqu'un message d'erreur s'affiche sur l'appareil photo

Indication de l'écran ACL	Cause possible	Solution
 <b>ERR CARTE</b>	Il y a un problème avec la carte.	Cette carte ne peut pas être utilisée. Insérez-en une nouvelle.
 <b>ECRIT PROTEGE</b>	Il est interdit d'écrire sur la carte.	L'image enregistrée a été protégée (lecture seule) sur un ordinateur. Vous devez télécharger l'image sur un ordinateur et annuler cet attribut.
 <b>MEM PLEINE</b>	La mémoire interne n'a plus d'espace disponible et ne peut pas stocker de nouvelles données.	Insérez une carte ou effacez une partie des données. Avant de procéder à l'effacement, sauvegardez les données relatives aux photos importantes à l'aide de la carte ou téléchargez les photos sur un ordinateur.
 <b>CART PLEINE</b>	La carte n'a plus de mémoire disponible et ne peut pas stocker de nouvelles données.	Remplacez la carte ou effacez une partie des données. Avant de les effacer, téléchargez les images importantes sur un ordinateur.
 <b>PAS IMAGE</b>	Aucune photo dans la mémoire interne ou sur la carte.	La mémoire interne ou la carte ne contient aucune photo. Enregistrez des photos.
 <b>ERREUR D'IMAGE</b>	Il y a un problème avec l'image sélectionnée qui ne peut pas être lue sur cet appareil photo.	Utilisez un logiciel de traitement d'image pour l'afficher sur un ordinateur. Si vous n'y parvenez pas, cela signifie que le fichier image est endommagé.
 <b>L'IMAGE NE PEUT ÊTRE ÉDITÉE</b>	Si des photos prises à l'aide d'autres appareils photo sont sélectionnées, elles ne peuvent être modifiées.	Modifiez les photos à l'aide d'un logiciel de traitement des images.
 <b>!COUVER CARTE</b>	Le couvercle du logement de carte est ouvert.	Fermez le couvercle du logement de carte.
 <b>BATTERIE VIDE</b>	La batterie est vide.	Insérez de nouvelles piles. Si vous utilisez des piles rechargeables, rechargez-les.
<b>L'enregistrement s'arrête pour que l'appareil refroidisse. Attendez SVP</b>	Lorsque [STABILISATEUR] est réglé à [ACTIVE], la température interne de l'appareil photo augmente en raison de l'enregistrement vidéo continu sur une longue période, ce qui engendre un arrêt de l'enregistrement.	Laissez l'appareil photo refroidir pendant un moment avant de reprendre l'enregistrement. Ou vous pouvez enregistrer avec [STABILISATEUR] réglé à [OFF].
<b>L'appareil refroidit. Attendez SVP</b>	Les données de la carte ne peuvent pas être lues. Ou la carte n'est pas formatée.	<ul style="list-style-type: none"> <li>Sélectionnez [NETTOIE CARTE], et appuyez sur . Retirez la carte et essuyez la zone de contact avec un chiffon sec doux.</li> <li>Sélectionnez [FORMATER] ► [OUI] et appuyez sur . Toutes les données de la carte seront effacées.</li> </ul>
		

Indication de l'écran ACL	Cause possible	Solution
	<p>Une erreur s'est produite dans la mémoire interne.</p>	<p>Sélectionnez [FORMATER] ▶ [OUI] et appuyez sur . Toutes les données de la mémoire interne seront effacées.</p>
 <b>NON CONNECTÉ</b>	<p>L'appareil n'est pas correctement connecté à l'ordinateur ou à l'imprimante.</p>	<p>Déconnectez l'appareil et reconnectez-le correctement.</p>
 <b>MANQ PAPIER</b>	<p>Il n'y a pas de papier dans l'imprimante.</p>	<p>Placez du papier dans l'imprimante.</p>
 <b>PAS D'ENCRE</b>	<p>Il n'y a plus d'encre dans l'imprimante.</p>	<p>Remplacez la cartouche de l'imprimante.</p>
 <b>BOURRAGE</b>	<p>Il s'est produit un bourrage papier.</p>	<p>Retirez le papier qui est resté bloqué.</p>
<b>NOUVEAUX REGLAGES</b>	<p>Le bac d'alimentation papier de l'imprimante a été retiré ou l'imprimante était en fonctionnement pendant le changement des réglages sur l'appareil photo.</p>	<p>N'utilisez pas l'imprimante pendant le changement des réglages sur l'appareil photo.</p>
 <b>ERREUR IMPR</b>	<p>Il y a un problème avec l'imprimante et/ou l'appareil photo.</p>	<p>Éteignez l'appareil photo et l'imprimante. Vérifiez l'imprimante et résolvez les problèmes éventuels avant de la remettre sous tension.</p>
 <b>IMPRESSION IMPOSSIBLE</b>	<p>Les photos enregistrées dans d'autres appareils photo ne peuvent pas être imprimées à l'aide de cet appareil.</p>	<p>Utilisez un ordinateur pour les imprimer.</p>

## Fonctions pouvant être attribuées à Mon Mode/touche personnalisée

Fonction	MY MODE	BOUTON PERSO	Page de réf.
<b>P/A/S/M/SCENE</b>	✓	—	P. 6
	✓	—	P. 22
FNo.	✓	—	P. 17
OBTURATEUR	✓	—	P. 17
MODE FLASH	✓	—	P. 23
	✓	—	P. 27
	✓	—	P. 28
	✓	—	P. 25
ACL (I/O) *1	✓	—	P. 22
ZOOM*2	✓	—	—
QUALITE D'IMAGE	✓	✓	P. 34
TAILLE IMAGE	✓	✓	P. 34
COMPRESSION	✓	✓	P. 35
WB	✓	—	P. 39
ISO	✓	—	P. 40
DRIVE	✓	—	P. 40
ZOOM FIN	✓	✓	P. 41
ZOOM NUM	✓	✓	P. 41
MESURE	✓	—	P. 41
MODE AF	✓	✓	P. 41
AF CONTINU	✓	✓	P. 42
AF PRÉDICTIF	✓	✓	P. 42
LUMIERE AF	✓	—	P. 42
STABILISATEUR	✓	✓	P. 42
	✓	—	P. 42
 FLASH	✓	✓	P. 43
 (Image fixe)	✓	✓	P. 43
 WB	✓	—	P. 43
MODE IMAGE	✓	—	P. 43
NETTETE	✓	—	P. 44
CONTRASTE	✓	—	P. 44
SATURATION	✓	—	P. 44
REDUC BRUIT	✓	✓	P. 44
INTERVALLE	✓	—	P. 45
 (lentille de conversion)	✓	—	P. 45
INFO	✓	—	P. 26
GUIDE CADRE	✓	—	P. 56
	✓	—	P. 57













\*1 Définissez s'il faut utiliser l'écran ACL ou le viseur.

\*2 Pour [ZOOM], sélectionnez 26 mm, 50 mm, 150 mm, 300 mm ou 520 mm. (Ces valeurs sont basées sur la distance focale d'un appareil 35 mm.)

## Fonctions disponibles en mode prise de vue

Certaines fonctions ne peuvent pas être définies dans certains modes prise de vue. Pour plus d'informations, consultez le tableau ci-dessous. En mode **My**, les fonctions disponibles dépendent des modes réglés dans le menu **[MY MODE]**.

En mode **SCN**, les paramètres sont optimisés en fonction des conditions de prise de vue. Pour obtenir un résultat optimal, des restrictions de réglage s'appliquent à certaines fonctions (indiquées par ).

Fonction		Mode prise de vue								Page de réf.
		AUTO	P	A	S	M	SCN			
Flash	AUTO	✓	✓	✓	—	—		—	P. 23	
		✓	✓	✓	—	—		—	P. 23	
		✓	✓	✓	✓	✓		—	P. 23	
		✓	✓	✓	✓	✓		—	P. 23	
	 SLOW	✓	✓	✓	✓	✓		—	P. 23	
	 SLOW	✓	✓	✓	✓	✓		—	P. 23	
	 SLOW2	✓	✓	✓	✓	✓		—	P. 24	
		✓	✓	✓	✓	✓		—	P. 23	
	✓	✓	✓	✓	—	✓	✓	P. 22		
Valeur de l'ouverture	—	—	✓	—	✓	—	—	P. 17		
Vitesse d'obturation	—	—	—	✓	✓	—	—	P. 17		
	✓	✓	✓	✓	✓		✓	P. 27		
	✓	✓	✓	✓	✓		✓	P. 27		
	✓	✓	✓	✓	✓		✓	P. 28		
INFO	✓	✓	✓	✓	✓	✓	—	P. 26		
Zoom optique	✓	✓	✓	✓	✓		✓ <sup>1</sup>	P. 21		
VERR. AE	—	✓	✓	✓	—	—	—	P. 23		
VERROU AF	—	✓	✓	✓	✓	—	—	P. 23		
AF LOCK + AE LOCK	—	✓	✓	✓	—	—	—	P. 23		
	✓	✓	✓	✓	✓		✓	P. 25		
QUALITE D'IMAGE	—	✓	✓	✓	✓	—	—	P. 34		
TAILLE IMAGE	✓	✓	✓	✓	✓		✓	P. 34		
COMPRESSION	✓	✓	✓	✓	✓		—	P. 34		
TX COMPRESSION	—	—	—	—	—	—	✓	P. 35		
WB	—	✓	✓	✓	✓	✓	✓	P. 39		
ISO	—	✓	✓	✓	✓ <sup>2</sup>		—	P. 40		
DRIVE	—	✓	✓	✓	✓ <sup>3</sup>		—	P. 40		
ZOOM FIN	—	✓	✓	✓	✓		—	P. 41		
ZOOM NUM	—	✓	✓	✓	✓		✓	P. 41		

Fonction	Mode prise de vue								Page de réf.
	AUTO	P	A	S	M	SCN			
MESURE	—	✓	✓	✓	✓		✓	P. 41	
MODE AF	—	✓	✓	✓	✓		—	P. 41	
Mode de mise au point	—	✓	✓	✓	✓		—	P. 24	
AF CONTINU	—	✓	✓	✓	✓		✓	P. 42	
AF PRÉDICTIF	—	✓	✓	✓	✓		—	P. 42	
LUMIERE AF	—	✓	✓	✓	✓		—	P. 42	
STABILISATEUR	—	✓	✓	✓	✓	✓	✓	P. 42	
	—	✓	✓	✓	✓		—	P. 42	
FLASH	—	✓	✓	✓	✓		—	P. 43	
(Image fixe)	—	✓	✓	✓	✓		—	P. 43	
PANORAMA	—	✓	—	—	—		—	P. 36	
	—	✓	✓	✓	✓	✓	✓	P. 43	
MODE IMAGE	—	✓	✓	✓	✓	—	—	P. 43	
NETTETE	—	✓	✓	✓	✓	✓	✓	P. 44	
CONTRASTE	—	✓	✓	✓	✓	✓	✓	P. 44	
SATURATION	—	✓	✓	✓	✓	✓	✓	P. 44	
REDUC BRUIT	—	✓	✓	✓	✓ <sup>*4</sup>		—	P. 44	
INTERVALLE	—	✓	✓	✓	✓		—	P. 45	
(lentille de conversion)	—	✓	✓	✓	✓		✓	P. 45	
(vidéos)	—	—	—	—	—	—	✓	P. 45	

\*1 Lorsque (vidéos) est réglé sur [ACTIVE], le zoom optique ne peut pas être utilisé pendant la prise de vue. Lorsque (vidéos) est réglé sur [ACTIVE] pour zoomer, réglez [ZOOM NUM] sur [ACTIVE].

\*2 [AUTO] et [ISO ELEVE] ne sont pas disponibles.

\*3 [BKT] n'est pas disponible.

\*4 Celui-ci est réglé sur [ACTIVE] pendant la pose en un temps.



## Entretien de l'appareil photo

### Nettoyage de l'appareil photo

#### Extérieur:

- Essayez délicatement avec un chiffon doux. Si l'appareil est très sale, trempez le chiffon dans de l'eau légèrement savonneuse et essorez-le. Essayez l'appareil photo avec le chiffon humide puis séchez-le avec un chiffon sec. Si vous avez utilisé l'appareil à la plage, utilisez un chiffon trempé dans de l'eau douce et bien essoré.

#### Écran ACL et viseur:

- Essayez délicatement avec un chiffon doux.

#### Objectif

- Retirez la poussière avec une soufflette du commerce, puis essayez délicatement avec du papier de nettoyage pour objectif.

### ! Remarque

- N'utilisez pas de solvants puissants comme l'essence ou l'alcool, ni de chiffons ayant subi un traitement chimique.
- Des dépôts risquent de se former sur la surface de l'objectif s'il n'est pas nettoyé.

### Stockage

- Pour stocker l'appareil pour une longue durée, enlevez la batterie, l'adaptateur secteur et la carte, conservez-les dans un endroit frais, sec et bien ventilé.
- Insérez périodiquement la batterie et testez les fonctions de l'appareil photo.

### ! Remarque

- Évitez de laisser l'appareil photo dans des endroits où des produits chimiques sont manipulés car ceci peut provoquer une corrosion.

## Précautions pour la manipulation de la batterie

- En plus des piles fournies avec l'appareil photo, les types de piles suivants peuvent être utilisés. Choisissez la source d'alimentation convenant le mieux à la situation.

#### Piles alcalines AA

Le nombre de photos que vous pouvez prendre peut varier considérablement en fonction du fabricant de piles et des conditions de prise de vue.

#### Piles NiMH AA (rechargeables)

Les piles NiMH Olympus sont rechargeables et économiques. Pour plus de détails, reportez-vous au manuel d'instructions de votre chargeur.

- **Les types de batteries suivants ne peuvent pas être utilisés.**

**Pack de batterie au lithium (CR-V3)/piles au manganèse (zinc-carbone) AA (R6)/piles oxyde AA (R6)/piles au lithium AA (R6)**

- La consommation de cet appareil photo varie selon les fonctions utilisées.
- Le courant est constamment consommé pendant les conditions décrites ci-dessous, épuisant les piles rapidement.
  - Le zoom est souvent utilisé.
  - Appuyer répétitivement sur le déclencheur à mi-course en mode prise de vue, ce qui active la mise au point automatique et la stabilisation de l'image numérique.
  - Réglez [AF CONTINU] sur [ACTIVE].
  - Le moniteur est laissé allumé pendant de longues périodes.
  - L'appareil est connecté à un ordinateur ou à une imprimante.
- La durée de vie des piles dépend du type de piles, du fabricant, des conditions de prise de vue, etc. De la même manière, l'appareil photo pourrait s'éteindre sans afficher l'indicateur de niveau de charge ou pourrait afficher l'indicateur de niveau de charge plus vite.

### Utilisation d'un flash externe dédié

L'utilisation d'un flash externe dédié de la série Olympus FL vous permet de profiter d'une gamme de techniques de prise de vue avec flash plus importante. Un flash externe dédié détecte automatiquement le mode flash et les paramètres d'exposition de l'appareil photo de la même manière que le flash intégré. Un flash externe spécifié comme pouvant être utilisé avec cet appareil photo peut être fixé au sabot actif au dessus de l'appareil ou utilisé avec un support de flash FL-BK01 (en option) et un câble de support FL-CB02 (en option).

#### 1 Retirez le couvercle du sabot actif en le faisant coulisser dans le sens de la flèche et fixez le flash externe.

- Pour obtenir des instructions sur la fixation du flash externe, reportez-vous au manuel fourni avec le flash.
- Rangez le couvercle du sabot actif en lieu sûr pour ne pas le perdre et remplacez-le sur l'appareil photo une fois le flash externe retiré.

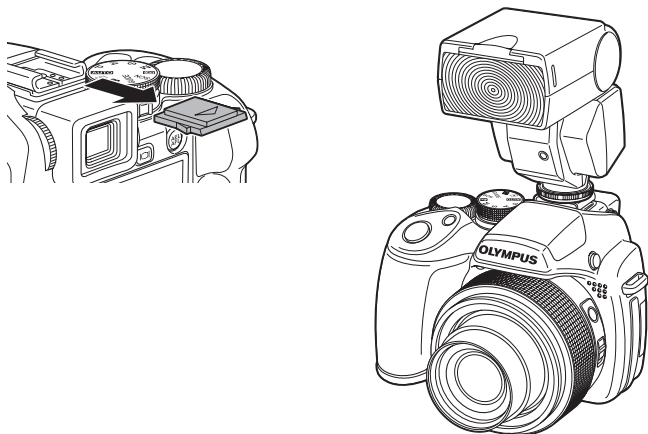

#### 2 Allumez le flash externe.

- Réglez le mode de commande du flash sur TTL-AUTO.
- Veillez à fixer le flash à l'appareil photo avant d'allumer le flash.

#### 3 Appuyez plusieurs fois sur $\triangleright$ $\text{⚡}$ pour régler le mode flash.

$\text{ⓘ}$  "Touche  $\triangleright$   $\text{⚡}$  Prise de vue avec flash" (P. 23)

#### ! Remarque

- Le flash externe Olympus FL-40 ne peut pas être utilisé.
- Vous ne pouvez pas utiliser le flash intégré lorsqu'un flash externe est fixé au sabot actif.
- En cas d'utilisation d'un flash externe, l'alimentation est coupée automatiquement à l'expiration d'une période de temps donnée. Pour plus d'informations, reportez-vous au manuel d'instructions fourni avec le flash.

## Utilisation de flashes externes disponibles dans le commerce

Vous pouvez utiliser n'importe quel flash externe du commerce pouvant être connecté au sabot actif. Vous ne pouvez pas utiliser l'appareil photo pour ajuster la quantité de lumière émise par un flash externe disponible dans le commerce autre que de la série Olympus FL.

 "Flashes externes compatibles" (P. 83)

### 1 Fixez le flash externe au sabot actif et connectez-le à l'appareil photo.

- Pour obtenir des instructions sur la fixation du flash externe, reportez-vous au manuel fourni avec le flash.

### 2 Réglage de la vitesse d'obturation et de la valeur de l'ouverture

 "M Changement de la valeur de l'ouverture et de la vitesse d'obturation pour la prise de vue" (P. 17)

- Une vitesse d'obturation lente peut générer des images floues. Pour obtenir un résultat optimal du flash, il est recommandé de régler la vitesse d'obturation entre 1/200 et 1/300 seconde.

### 3 Allumez le flash externe.

- Veillez à fixer le flash à l'appareil photo avant d'allumer le flash.

### 4 Réglez la commande d'intensité du flash sur le flash externe sur AUTO, et réglez la sensibilité ISO et la valeur de l'ouverture du flash externe sur des valeurs correspondantes à la sensibilité ISO et à la valeur de l'ouverture de l'appareil photo.

- Pour obtenir des instructions sur la sélection du mode de commande du flash externe, reportez-vous au manuel fourni avec le flash.

### Remarque

- Le mode flash défini sur l'appareil photo ne s'applique pas à un flash externe du commerce. Le flash se déclenchera même si le mode flash est réglé sur  (flash désactivé) sur l'appareil photo.
- Vérifiez que votre flash externe est synchronisé avec l'appareil photo avant de l'utiliser.

## Flashes externes compatibles

Vérifiez les points suivants avant d'utiliser un flash externe du commerce.

- (1) En cas d'utilisation d'un flash externe, les expositions requièrent des ajustements sur le flash externe. Si un flash externe est utilisé en mode automatique, utilisez un flash pouvant être ajusté pour correspondre aux réglages de nombre f et de sensibilité ISO de l'appareil photo.
- (2) Même si les réglages automatiques de nombre f et de sensibilité ISO du flash externe correspondent à ceux de l'appareil photo, une exposition appropriée peut ne pas être obtenue en fonction des conditions de prise de vue. Dans ce cas, ajustez le nombre f ou la valeur ISO automatique du flash externe ou calculez la distance en mode manuel.
- (3) Utilisez un flash externe avec un angle d'éclairage couvrant la portée de l'objectif. Le bas de l'écran peut cependant être coupé lors qu'une prise de vue à faible distance en mode large. Il est conseillé d'utiliser un flash externe équipé d'un adaptateur large permettant une distribution étendue de la lumière.
- (4) Utilisez un flash externe avec une durée de flash à émission totale de 1/200 secondes maximum. Si la durée de flash est supérieure, l'ensemble de la lumière peut ne pas servir à l'exposition.
- (5) **L'utilisation d'un flash externe avec une fonction de communication ou de son accessoire, autre que de la série Olympus FL, peut non seulement affecter le fonctionnement normal mais également entraîner un dysfonctionnement.**

## Prise de vue avec le système de flash RC sans fil Olympus

La prise de vue avec flash sans fil est possible avec le système de flash RC sans fil Olympus. Grâce à ce système de flash sans fil, vous pouvez prendre des photos avec différents flashes sans fil. Le flash intégré est utilisé pour communiquer entre l'appareil photo et les flashes externes. Pour plus d'informations sur l'utilisation du flash sans fil, consultez le manuel du flash externe.

### Plage de position du flash sans fil

Orientez le flash sans fil de sorte que le capteur sans fil soit face à l'appareil photo. Les instructions relatives à la plage de position sont les suivantes. La plage varie en fonction de l'environnement.

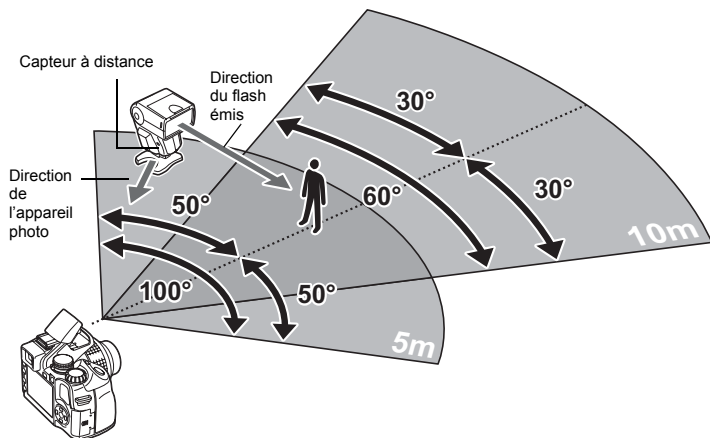

- 1 Orientez le flash en fonction de la "Plage de position du flash sans fil" et mettez le flash en marche.
- 2 Appuyez sur la touche MODE du flash pour le régler en mode RC et définissez le canal et le groupe du flash. Réglez le groupe sur A (le flash ne fonctionne pas si B ou C est sélectionné).
- 3 Sélectionnez [⚡RC] dans [⚡FLASH] sur l'appareil photo, puis réglez [CH1] - [CH4] sur le même canal que le flash.  
👁️ "⚡FLASH Réglage pour utiliser un flash externe" (P. 43)
- 4 Appuyez sur ⚡UP pour relever le flash intégré.
- 5 Sélectionnez un mode de flash.
  - Le flash avec réduction de l'effet "yeux rouges" n'est pas disponible en mode RC.
- 6 Une fois les préparations de la prise de vue terminées, faites quelques essais pour vérifier le fonctionnement du flash et les images.
- 7 Commencez la prise de vue en vérifiant les indications de chargement terminé de l'appareil photo et du flash.

## ! Remarque

- Bien qu'aucune limite n'est fixée quant au nombre de flashes sans fil pouvant être utilisés, il est recommandé d'utiliser trois flashes maximum afin d'éviter tout dysfonctionnement dû à des interférences mutuelles.
- En mode RC, le flash intégré est utilisé pour contrôler avec le flash sans fil. Le flash intégré ne peut pas être utilisé pour la prise de vue avec flash dans ce mode.
- Pour la synchronisation second rideau, réglez une vitesse d'obturation inférieure à 4 secondes. La prise de vue avec flash sans fil peut ne pas fonctionner correctement avec une vitesse d'obturation plus lente.

## Utilisation des accessoires

### La carte

Les images peuvent être enregistrées sur une carte en option.

La mémoire interne et la carte sont les supports d'enregistrement de photos de l'appareil, semblables à une pellicule dans un appareil classique.

Les photos enregistrées dans la mémoire interne ou la carte peuvent être facilement effacées via l'appareil ou traitées à l'aide d'un ordinateur.

Contrairement à un support de stockage portable, la mémoire interne ne peut pas être retirée ou échangée.

Le nombre de photos pouvant être enregistrées peut être augmenté en utilisant une carte de capacité supérieure.

#### ① Zone d'index

Vous pouvez utiliser cet espace pour indiquer le contenu de la carte.

#### ② Zone de contact

Partie dans laquelle les données transférées de l'appareil photo entrent dans la carte. Ne touchez pas cette pièce avec les mains.

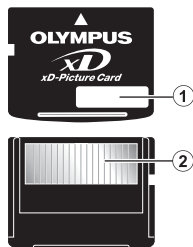

### Cartes compatibles

xD-Picture Card (16 Mo -2 Go) (TypeH/M, Standard)

### Utilisation de la mémoire interne ou de la carte

Vous pouvez vérifier sur l'écran ACL si la mémoire interne ou la carte est utilisée pendant des opérations de prise de vue et d'affichage.

#### Mode prise de vue



Indicateur de mémoire

**IN**: Lors de l'utilisation de la mémoire interne

Pas d'icône: Lors de l'utilisation d'une carte

#### Mode d'affichage



## ! Remarque

- N'ouvrez pas le couvercle du compartiment de la batterie et le couvercle du logement de carte pendant que le voyant d'accès de carte clignote, puis que la lecture et l'écriture des données sont en cours. Ceci pourrait endommager les données de la mémoire interne ou de la carte et rendre la mémoire interne ou la carte inutilisable.

## Adaptateur secteur

Un adaptateur secteur est utile dans le cadre de tâches longues, telles que le téléchargement de photos sur un ordinateur ou lors de l'exécution d'un diaporama pendant une durée de temps prolongée.

N'utilisez aucun autre adaptateur secteur avec cet appareil photo.

### ! Remarque

- Il ne faut jamais insérer ou retirer la batterie ni brancher ou débrancher l'adaptateur secteur ou le multi-adaptateur lorsque l'appareil photo est allumé. Vous risqueriez d'endommager les fonctions et les réglages internes de l'appareil.
- Lisez attentivement le manuel d'instructions secteur.

## Utilisation de l'adaptateur secteur à l'étranger

- L'adaptateur secteur peut être utilisé avec la plupart des sources de courant électrique à domicile dans la plage de 100 V CA à 240 V CA (50/60 Hz) dans le monde entier. Cependant, en fonction du pays dans lequel vous vous trouvez, il est possible que la prise secteur ait une forme différente et que l'adaptateur secteur nécessite un adaptateur pour correspondre à la forme de la prise secteur. Pour plus d'informations, demandez à votre revendeur de matériel électrique local ou à votre agence de voyages.
- N'utilisez pas d'adaptateurs de tension de voyage car ils pourraient endommager votre adaptateur secteur.

## PRÉCAUTIONS DE SÉCURITÉ



### ATTENTION

RISQUE DE DÉCHARGE  
NE PAS OUVRIR



**ATTENTION** : POUR RÉDUIRE LE RISQUE DE DÉCHARGE ÉLECTRIQUE, NE RETIRER NI LA PARTIE ANTÉRIEURE NI POSTÉRIEURE DU BOÎTIER. AUCUNE PIÈCE À L'INTÉRIEUR NE PEUT ÊTRE RÉPARÉE PAR L'UTILISATEUR. SE RÉFÉRER À DU PERSONNEL DE DÉPANNAGE QUALIFIÉ POUR UNE RÉPARATION.



Le point d'exclamation à l'intérieur d'un triangle vous alerte sur certains points importants concernant le maniement et l'entretien de l'appareil figurant dans la documentation fournie avec le produit.



**DANGER**

Si le produit est utilisé sans respecter les informations données sous ce symbole, des blessures graves, voire mortelles pourraient en résulter.



**AVERTISSEMENT**

Si le produit est utilisé sans respecter les informations données sous ce symbole, des blessures voire la mort pourraient en résulter.



**ATTENTION**

Si le produit est utilisé sans observer les informations données sous ce symbole, des blessures, des dommages à l'appareil ou des pertes de données pourraient en résulter.

### AVERTISSEMENT !

**POUR ÉVITER LES RISQUES D'INCENDIE OU DE DÉCHARGE ÉLECTRIQUE, NE JAMAIS DÉMONTER, EXPOSER CE PRODUIT À L'EAU NI LE FAIRE FONCTIONNER DANS UN ENVIRONNEMENT TRÈS HUMIDE.**

## Précautions générales

**Lire toutes les instructions** — Avant d'utiliser l'appareil, lire toutes les instructions de fonctionnement. Sauvegarder tous les manuels et la documentation pour s'y référer ultérieurement.

**Nettoyage** — Toujours débrancher ce produit de la prise de courant avant nettoyage. N'utiliser qu'un chiffon humide pour le nettoyage. Ne jamais utiliser de produits de nettoyage liquides ou aérosols, ni de solvants organiques pour nettoyer ce produit.

**Accessoires** — Pour votre sécurité, et pour éviter d'endommager le produit, n'utiliser que des accessoires recommandés par Olympus.

**Eau et humidité** — Pour les précautions sur des produits avec une conception imperméable, lire les sections imperméabilisation.

**Emplacement** — Pour éviter d'endommager l'appareil, monter le produit solidement sur un trépied ou un sabot stable.

**Alimentation** — Ne raccorder ce produit qu'à la source d'alimentation décrite sur l'étiquette du produit.

**Foudre** — Si un orage éclate pendant l'utilisation d'un adaptateur secteur, le débrancher immédiatement de la prise de courant.

**Entrée d'objets** — Pour éviter des blessures, ne jamais introduire d'objet métallique dans le produit.

**Chaleur** — Ne jamais utiliser ni ranger ce produit près d'une source de chaleur telle qu'un radiateur, un accumulateur de chaleur, ou tout type d'appareil qui génère de la chaleur, comprenant les amplificateurs.

## Maniement de l'appareil



### AVERTISSEMENT

- **Ne pas utiliser l'appareil à proximité de gaz inflammables ou explosifs.**
- **N'utilisez pas le flash et le voyant DEL pour photographier des gens (bébés, jeunes enfants, etc.) à courte distance.**
  - Vous devez être au moins à 1 m des visages de vos sujets. Déclencher le flash trop près des yeux du sujet pourrait causer une perte momentanée de la vision.
- **Ne pas laisser l'appareil à la portée des enfants.**
  - Toujours utiliser et ranger l'appareil hors de la portée des jeunes enfants et des bébés pour empêcher les situations dangereuses suivantes qui pourraient causer des blessures graves :
    - S'enrouler dans la courroie de l'appareil, causant la strangulation.
    - Avaler accidentellement la batterie, des cartes ou d'autres petites pièces.
    - Déclencher accidentellement le flash dans leurs yeux ou ceux d'un autre enfant.
    - Se blesser accidentellement par des parties en mouvement de l'appareil.
- **Ne pas regarder le soleil ni de la lumière puissante avec l'appareil.**
- **Ne pas utiliser ni ranger l'appareil dans des endroits poussiéreux ou humides.**
- **Ne pas couvrir le flash avec une main pendant le déclenchement.**



### ATTENTION

- **Arrêter immédiatement d'utiliser l'appareil si vous remarquez une odeur, un bruit anormal ou de la fumée provenant de l'appareil.**
  - Ne jamais retirer les batteries les mains nues, ce qui pourrait vous brûler les mains.
- **Ne jamais manipuler l'appareil avec des mains mouillées.**
- **Ne pas laisser l'appareil dans des endroits où il pourrait être soumis à des températures très élevées.**
  - Ceci pourrait causer une détérioration de certaines pièces et, dans certaines circonstances, l'appareil pourrait prendre feu. Ne pas utiliser le chargeur ni un adaptateur secteur s'il est couvert (par exemple par une couverture). Ce qui pourrait causer une surchauffe, débouchant sur un incendie.
- **Manipuler l'appareil soigneusement afin d'éviter une brûlure à basse température.**
  - Lorsque l'appareil contient des parties métalliques, une surchauffe peut déboucher sur une brûlure à basse température. Faire attention aux points suivants :
    - Utilisé pendant une longue durée, l'appareil devient chaud. Si vous tenez l'appareil dans ces conditions, une brûlure à basse température risque de se produire.
    - Dans des endroits sujets à des températures très froides, la température du corps de l'appareil peut être plus basse que la température ambiante. Si possible, mettre des gants en tenant l'appareil à des températures basses.
- **Faire attention avec la courroie.**
  - Faire attention avec la courroie en portant l'appareil. Elle peut facilement s'accrocher à des objets sur le passage et causer des dommages sérieux.

## Précautions de manipulation de la batterie

**Veillez suivre ces consignes importantes pour éviter le coulage du liquide de la batterie, une génération de chaleur, des brûlures, une explosion, ou de causer des décharges électriques ou brûlures.**

### DANGER

- N'utilisez que les piles NiMH et le chargeur adapté de marque Olympus.
- Ne jamais chauffer ni mettre au feu la batterie.
- Prendre des précautions en transportant ou rangeant la batterie pour éviter qu'elle vienne en contact avec des objets métalliques comme des bijoux, des épingles à cheveux, des agrafes, etc.
- Ne jamais ranger la batterie dans un lieu où elle serait exposée en plein soleil, ou sujette à des températures élevées dans un véhicule chaud, près d'une source de chaleur, etc.
- Pour éviter de causer des coulages de liquide de la batterie ou d'endommager ses bornes, respecter scrupuleusement toutes les instructions concernant l'usage de la batterie. Ne jamais tenter de démonter une pile ni la modifier de quelque façon que ce soit, ni la souder, etc.
- Si du liquide de la batterie entrait dans vos yeux, les laver immédiatement avec de l'eau claire et froide du robinet et consulter immédiatement un médecin.
- Toujours ranger la batterie hors de la portée des jeunes enfants. Si un enfant avale accidentellement une batterie, consulter immédiatement un médecin.

### AVERTISSEMENT

- Maintenir à tout moment la batterie au sec.
- Pour éviter un coulage du liquide de la batterie, une génération de chaleur ou de causer un incendie ou une explosion, n'utiliser que la batterie recommandée pour l'usage avec ce produit.
- Ne jamais mélanger des piles/batteries (piles neuves et usagées, batteries chargées et déchargées, piles/batteries de fabricant ou de capacité différente, etc.).
- Ne jamais tenter de recharger des piles alcalines, lithium ni des batteries CR-V3 au lithium.
- Introduire soigneusement la batterie comme décrit dans les instructions de fonctionnement.
- Ne pas utiliser de pile ni batterie dont le corps n'est pas couvert par une feuille isolante ou si la feuille est déchirée, ce qui pourrait causer des coulages de liquide, un incendie ou des blessures.

### ATTENTION

- Ne retirez pas les batteries immédiatement après avoir utilisé l'appareil photo. Les batteries peuvent devenir chaudes pendant une utilisation prolongée.
- Toujours retirer la batterie de l'appareil avant de le ranger pour une longue durée.

#### • Les piles AA suivantes ne peuvent pas être utilisées.

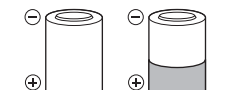

Piles dont le corps n'est que partiellement recouvert ou pas du tout recouvert par une feuille isolante.



Piles dont la borne  $\ominus$  est relevée, mais pas recouverte par une feuille isolante.

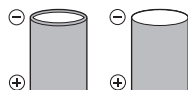

Piles dont les bornes sont plates et pas complètement recouvertes par une feuille isolante. (De telles piles ne peuvent pas être utilisées même si la borne  $\ominus$  est partiellement recouverte.)

- Si les piles NiMH ne sont pas rechargées pendant la durée spécifiée, arrêtez le chargement et ne les utilisez pas.
- Ne pas utiliser une batterie si elle est endommagée ou cassée.
- Si une batterie coule, devient décolorée ou déformée, ou semble anormale pendant le fonctionnement, arrêtez d'utiliser l'appareil photo.
- Si du liquide de pile coule sur vos vêtements ou sur votre peau, retirez le vêtement et laver immédiatement la zone affectée avec de l'eau claire et froide du robinet. Si le liquide vous brûle la peau, consulter immédiatement un médecin.
- Ne jamais soumettre les piles à des chocs violents ni à des vibrations continues.



## Précautions pour l'environnement d'utilisation

- Pour protéger la technologie de haute précision contenue dans ce produit, ne jamais laisser l'appareil dans les endroits indiqués ci-dessous, que ce soit en utilisation ou pour le rangement :
  - Endroits où les températures et/ou l'humidité sont élevées ou passent par des changements extrêmes : En plein soleil, à la plage, dans des voitures fermées, ou près d'autres sources de chaleur (poêle, radiateur, etc.) ou des humidificateurs.
  - Dans des endroits sablonneux ou poussiéreux.
  - Près de produits inflammables ou explosifs.
  - Dans des endroits humides, telle qu'une salle de bain ou sous la pluie. En utilisant des produits avec une conception imperméable, lire également leurs manuels.
  - Dans des endroits prédisposés à de fortes vibrations.
- Ne jamais laisser tomber l'appareil ou le soumettre à des chocs violents ou à des vibrations.
- Lorsque l'appareil est monté sur un trépied, ajuster sa position avec la tête du trépied. Ne pas faire tourner l'appareil.
- Ne pas toucher les contacts électriques de l'appareil.
- Ne pas laisser l'appareil pointé directement vers le soleil. Cela pourrait endommager l'objectif ou le rideau de l'obturateur, altérer les couleurs, générer des images fantômes sur le CCD, ou pourrait éventuellement provoquer un incendie.
- Ne pas pousser ni tirer violemment l'objectif.
- Avant de ranger l'appareil pour une longue durée, retirer la batterie. Choisir un endroit frais et sec pour le rangement pour prévenir la formation de condensation ou de moisissure dans l'appareil. Après rangement, vérifier le fonctionnement de l'appareil en le mettant en marche et en appuyant sur le déclencheur pour s'assurer qu'il fonctionne normalement.
- Toujours respecter les restrictions d'environnement de fonctionnement décrites dans le manuel de l'appareil photo.

## Précautions pour la manipulation de la batterie

- Les piles NiMH Olympus (inclus dans certaines régions) ne sont conçues que pour l'utilisation avec des appareils photo numériques Olympus. Ne jamais utiliser ces batteries avec tout autre matériel.
- Toujours charger des piles NiMH (inclus dans certaines régions) avant de les utiliser pour la première fois, ou si elles n'ont pas été utilisées pendant une longue durée.
- Toujours recharger des lots de batteries (inclus dans certaines régions) (2 ou 4) ensemble.
- N'utiliser des piles alcalines qu'en cas d'absolue nécessité. Dans certains cas, les batteries alcalines peuvent avoir une durée de vie inférieure aux NiMH. La performance des piles alcalines est limitée, en particulier à basses températures. L'utilisation des piles NiMH est recommandée.
- Les piles AA au manganèse (Zinc-Carbone) ne peuvent pas être utilisées avec cet appareil.
- En faisant fonctionner l'appareil sur piles à basses températures, essayer de maintenir autant que possible l'appareil et des piles de recharge au chaud. Les piles qui sont faibles au froid peuvent retrouver leur puissance à température normale.
- Températures recommandées pour les piles NiMH:
  - Fonctionnement .....0°C à 40°C
  - Charge .....0°C à 40°C
  - Stockage .....-20°C à 30°C
- L'utilisation, la charge ou le stockage des batteries en dehors de cette gamme de températures peut raccourcir la durée de vie des batteries ou affecter leurs performances. Toujours retirer les batteries de l'appareil avant de le ranger pour une longue durée.
- Avant d'utiliser des piles NiMH ou NiCd, toujours lire les instructions fournies.
- Le nombre de vues que vous pouvez prendre peut varier en fonction des conditions de prise de vues ou des piles.
- Avant de partir pour un long voyage, et en particulier avant de voyager à l'étranger, se munir d'un nombre suffisant de piles de recharge. Il pourrait s'avérer difficile, voire impossible, de s'en procurer à l'étranger.
- Veuillez recycler les batteries pour préserver les ressources de notre planète. Quand vous jetez des batteries mortes, s'assurer de recouvrir les bornes et toujours respecter la réglementation locale.

## Écran ACL

- Ne pas forcer sur l'écran ACL, sinon l'image risque de devenir vague en provoquant une panne en mode d'affichage ou en endommageant l'écran ACL.
- Une bande de lumière risque d'apparaître en haut et dans le bas de l'écran ACL, mais ce n'est pas un mauvais fonctionnement.
- Si un sujet est visionné en diagonale dans l'appareil, les bords peuvent apparaître en zigzag sur l'écran ACL. Ce n'est pas un mauvais fonctionnement ; ce sera moins perceptible en mode d'affichage.
- Dans des endroits à basses températures, l'écran ACL peut prendre un certain temps pour s'allumer ou sa couleur risque de changer momentanément. Pour utiliser l'appareil dans des endroits extrêmement froids, il est recommandé de le préserver du froid en le maintenant au chaud entre les prises de vues. Un écran ACL montrant des performances médiocres à cause du froid fonctionnera correctement en revenant à des températures normales.

- L'écran à cristaux liquides utilisé pour l'écran ACL est produit avec une technologie de haute précision. Toutefois, des points noirs ou lumineux peuvent apparaître constamment sur l'écran ACL. À cause de ses caractéristiques ou selon l'angle sous lequel vous visionnez l'écran ACL, les points peuvent ne pas être uniformes en couleur ni en luminosité. Ce n'est pas un mauvais fonctionnement.

## Remarques juridiques et autres

- Olympus décline toute responsabilité ou garantie pour les pertes subies et les bénéfices manqués, de même que pour les créances de tiers en découlant, consécutifs à l'utilisation incorrecte de cet appareil.
- Olympus décline toute responsabilité ou garantie pour les pertes subies et les bénéfices manqués, consécutifs à l'effacement de prises de vues.

## Restrictions relatives à la garantie

- Olympus ne fait aucune déclaration, ne délivre aucune assurance ou garantie, expresse ou implicite, pour ou relative au contenu de la présente documentation écrite ou du logiciel, et ne pourra en aucun cas être tenu pour responsable de toute autre garantie implicite de commercialisation ou d'adaptation à des fins particulières, ou pour les dommages encourus, qu'ils soient directs, imprévus ou indirects (notamment non limités aux dommages dus à une perte financière, une interruption d'activité ou la perte de données professionnelles) suite à l'utilisation ou la restriction ou impossibilité d'utilisation de la documentation écrite, du logiciel ou du matériel. Certains pays n'autorisent pas l'exclusion ni la limitation de la responsabilité de tels dommages, indirects ou imprévus, de sorte que les limitations ci-dessus peuvent ne pas vous concerner.
- Olympus se réserve tous droits sur ce manuel.

## Avertissement

Toute reproduction photographique ou usage illicite de matériel protégé par des droits d'auteur peut violer des lois applicables sur les droits d'auteur. Olympus n'assume aucune responsabilité quant à la reproduction photographique illicite, l'usage ou tout autre acte interdit portant atteinte aux droits d'auteur.

## Note relative aux droits d'auteur

Tous droits réservés. Toute reproduction partielle ou intégrale de cette documentation écrite ou du logiciel, par quelque procédé que ce soit ou sous quelque forme que ce soit, électronique ou mécanique, y compris par reproduction photographique ou enregistrement et par l'usage de quelque moyen de stockage et de récupération des informations que ce soit, n'est permise sans autorisation écrite et préalable d'Olympus. Aucune responsabilité ne sera assumée quant à l'utilisation des informations contenues dans la documentation écrite ou du logiciel, ou pour des dommages résultant de l'utilisation des informations contenues ici. Olympus se réserve le droit de modifier les caractéristiques et le contenu de cette publication ou du logiciel sans obligation ni préavis.

## Pour les utilisateurs en Europe



La marque "CE" indique que ce produit est conforme aux normes européennes en matière de sécurité, de santé, d'environnement et de protection du consommateur. Les appareils photo marqués "CE" sont prévus pour la vente en Europe.



Le symbole [poubelle sur roue barrée d'une croix WEEE annexe IV] indique une collecte séparée des déchets d'équipements électriques et électroniques dans les pays de l'UE. Veuillez ne pas jeter l'équipement dans les ordures domestiques.

À utiliser pour la mise en rebut de ces types d'équipements conformément aux systèmes de traitement et de collecte disponibles dans votre pays.

### Conditions d'obtention de la garantie

1. Si le produit s'avère défectueux malgré une manipulation correcte (conforme aux instructions du mode d'emploi fourni) dans un délai de deux ans à partir de la date d'achat auprès d'un distributeur Olympus agréé, ce produit sera réparé ou remplacé au choix de Olympus gratuitement au sein du secteur d'activité de Olympus Imaging Europa GmbH défini sur le site internet. <http://www.olympus.com> ce produit sera réparé, ou remplacé par Olympus, gratuitement. Pour toute demande de réparation sous garantie, le client doit apporter le produit et la présente carte de garantie avant la fin de la période de

deux ans de garantie au revendeur auquel il a acheté le produit ou à tout autre centre de service après-vente agréé Olympus dans le secteur d'activité de Olympus Imaging Europa GmbH défini sur le site internet. <http://www.olympus.com>. Le client peut retourner le produit à n'importe quel centre de service après-vente Olympus agréé pendant une période d'un an à partir de la date d'achat, en cas de réparations, conformément à la garantie internationale. Veuillez noter que de tels centres de service après-vente Olympus n'existent pas dans certains pays.

2. Le client est responsable des risques du transport du produit chez un distributeur Olympus ou dans un centre de service après-vente Olympus, tous les frais de transport sont à sa charge.
3. Pendant la période de garantie, les frais engendrés par des réparations sont à la charge du client dans les cas ci-dessous :
  - (a) Tout dommage résultant d'une manipulation non conforme (contraire aux instructions du mode d'emploi) ;
  - (b) Tout dommage résultant d'une réparation, d'une modification, d'un nettoyage, etc., non effectués par Olympus ou un centre de service après-vente Olympus ;
  - (c) Tout dommage causé par un transport non conforme, une chute, un choc, etc. après achat du produit ;
  - (d) Tout défaut ou dommage résultant d'un incendie, tremblement de terre, inondation, intempéries et autres catastrophes naturelles, pollution, alimentation électrique non conforme.
  - (e) Tout dommage résultant d'un stockage non conforme ou négligent (températures excessives, humidité excessive, proximité d'insecticides tels que naphthaline ou produits chimiques nocifs, etc.) ou d'un entretien non conforme.
  - (f) Tout dommage résultant de piles usagées, etc.
  - (g) Tout dommage causé par l'intrusion de sable, boue, etc. à l'intérieur de l'appareil.
  - (h) Non-présentation de la présente garantie pour la réparation.
  - (i) Modifications faites sur la présente carte de garantie concernant l'année, le mois et le jour de l'achat, les noms du client et du revendeur, le numéro, de série, etc.
  - (j) Non-présentation d'un justificatif d'achat (ticket de caisse) en même temps que la présente garantie.
4. Cette garantie concerne uniquement le produit lui-même. Elle ne couvre pas les autres pièces telles que sac de transport, bandoulière, couvercle d'objectif, piles, etc.
5. La seule obligation de Olympus dans le cadre de la présente garantie se limite à la réparation ou au remplacement du produit. Toute responsabilité pour perte ou dommage indirect ou accessoire de quelque nature que ce soit supporté par le client à cause d'un défaut du produit est exclue, notamment en cas de perte ou de dommage causé à des objectifs, films, autres matériels ou accessoires utilisés avec le produit ou de perte financière quelconque résultant d'un retard en réparation ou de la perte de données. La présente disposition ne déroge pas à la législation contraignante en vigueur.

#### Remarques sur l'établissement de la carte de garantie :

1. Cette garantie ne sera valide que si la carte de garantie est dûment complétée par Olympus ou un revendeur agréé ou si d'autres documents contiennent une justification suffisante. Par conséquent, veuillez vous assurer que votre nom, le nom du revendeur, le numéro de série et la date d'achat (année, mois, jour) figurent intégralement et lisiblement sur la carte de garantie et que le contrat d'achat original ou le justificatif d'achat (indiquant le nom et l'adresse du revendeur, la date d'achat et la désignation du produit) est joint à la présente garantie. Olympus se réserve le droit de refuser une prestation de service après-vente gratuite si les informations portées sur la carte de garantie sont incomplètes ou illisibles ou si les documents mentionnés précédemment ne sont pas joints ou si les informations qu'ils contiennent sont incomplètes ou illisibles.
  2. Cette carte de garantie ne sera pas remplacée, aussi conservez-la avec le plus grand soin.
- \* Veuillez vous référer à la liste sur le site web: <http://www.olympus.com> pour le réseau international des centres de services autorisés Olympus.

## Marques déposées

- IBM est une marque déposée de la société International Business Machines Corporation.
- Microsoft et Windows sont des marques déposées de la société Microsoft Corporation.
- Macintosh est une marque de Apple Inc.
- xD-Picture Card™ est une marque déposée.
- Tous les autres noms de sociétés et appellations de produits sont des marques, déposées ou non, des propriétaires respectifs.
- Les normes pour les systèmes de fichiers d'appareil photo indiquées dans ce manuel sont les normes "Design Rule for Camera File System/DCF" stipulées par l'association JEITA (Japan Electronics and Information Technology Industries Association).

## ● Appareil photo

Type de produit	: Appareil photo numérique (prise de vue et affichage)
Système d'enregistrement	
Photos	: Enregistrement numérique, JPEG (conforme à la norme DCF (Design rule for Camera File system - règle de conception du système de fichiers de l'appareil photo)), données brutes (RAW)
Normes applicables	: Exif 2.2, Digital Print Order Format (DPOF), PRINT Image Matching III, PictBridge
Images fixes avec son	: Format Wave
Vidéo	: AVI Motion JPEG
Mémoire	: Mémoire interne xD-Picture Card (16 Mo -2 Go) (TypeH/M, Standard)
Nombre de pixels effectifs	: 10.000.000 de pixels
Capteur d'image	: CCD (filtre de couleur primaire) de 1/2,33" à 10.700.000 de pixels (brut)
Objectif	: Objectif Olympus 4,6 à 92 mm, f2,8 à 4,5 (équivalent à un objectif de 26 à 520 mm sur un appareil photo de 35 mm)
Système de mesure	: Mesure ESP numérique, mesure ponctuelle, métrage pondéré au centre
Vitesse d'obturation	: 15 à 1/2000 sec. (En mode bulb: max. 8 minutes)
Ouverture	: F2,8 à F8,0
Portée de prise de vue	: 0,1 m à ∞ (W) 1,2 m à ∞ (T) (normal/mode gros plan) 0,01 m à ∞ (mode super gros plan)
Écran ACL	: Écran couleur à cristaux liquides TFT de 2,7", 230.000 points
Durée de chargement du flash	: Environ 7 sec. (pour une décharge complète du flash à température ambiante à une nouvelle pile totalement chargée)
Connecteur	: CC (DC-IN) Connecteur USB, prise A/V OUT (connecteur multiple)
Calendrier automatique	: de 2000 à 2099
Conditions de fonctionnement	
Température	: 0 °C à 40 °C (fonctionnement)/-20 °C à 60 °C (stockage)
Humidité	: 30 % à 90 % (fonctionnement)/10 % à 90 % (stockage)
Alimentation	: Piles alcalines AA / Piles NiMH (quatre) ou adaptateur secteur Olympus
Dimensions	: 118,5 mm (L) × 84 mm (H) × 87,5 mm (P) (hors saillies)
Poids	: 445 g sans batterie ni carte

La conception et les caractéristiques peuvent être modifiées sans préavis.

# Index

Schéma de l'appareil photo .....	11
FLASH .....	43
RC .....	43, 84
VOLUME .....	53
2CONF DATE/H  .....	55

## A

ACTUEL (MY MODE) .....	57
Adaptateur secteur .....	86
AF .....	24
AF CONTINU .....	42
AF PRÉDICTIONNEL  .....	42
Affichage d'index .....	22
Affichage du calendrier .....	22
Affichage en gros plan  .....	22
Affichage en série .....	20
Affichage panoramique .....	20
Affichage sur un téléviseur .....	56
Ajout de son aux photos  .....	50
AUTO (balance des blancs) <b>WB AUTO</b> .....	39
AUTO (ISO) .....	40
AUTO (mode gros plan) <b>AUTO</b> .....	6, 16
Auto de photos en série Affichage .....	20

## B

BGM (DIAPORAMA) .....	46
BIP SONORE .....	53
BKT .....	24, 40
BOUTON AEL/AFL .....	23, 57
BOUTON PERSO .....	27, 58, 78

## C

Câble AV .....	3, 56
Câble USB .....	3, 59, 64, 65, 67
CALEND. (éditer) .....	48
CALENDRIER .....	47
CALENDRIER (affichage) .....	47
Carte .....	5, 36, 52, 85
COMBINER DS APPAREIL 1/2 .....	36
Commande d'intensité du flash  .....	42
Compensation d'exposition  .....	22
Compensation de la balance des blancs <b>WB</b> .....	43
COMPRESSION .....	34, 72
CONFIG ON .....	52
CONTRASTE  .....	44
COULEUR MENU .....	52
Courroie .....	3

## D

Date et heure  .....	7, 54
DEMANDE D'IMPRESSION  .....	60
DETEC.VISAGE .....	41
DIAPORAMA .....	46

DIRECT (Histogramme) .....	57
DPOF .....	61
DRIVE .....	24, 40
Durée d'enregistrement des vidéos .....	73
Durée d'enregistrement totale .....	19
Durée de lecture .....	19

## E

Éclairage au tungstène  .....	39
ECRAN CTRL .....	53
Écran de contrôle .....	29
Écrans d'information .....	26
EDIT .....	47
EDITE EXPRESSION .....	49
EDITER COULEUR .....	47
EDITER RAW .....	47
EFFACER .....	51
Enfoncé à mi-course .....	9
Enfoncé complètement .....	9
Enregistrement de vidéos  .....	6, 18, 21
Enregistrement du son avec des vidéos  .....	45
Enregistrement du son avec une image fixe  .....	43
ESCLAVE .....	43
ESP .....	41
ETIQUETTE .....	48
EV .....	22
EXPOSITION .....	46
Exposition .....	22

## F

FINE  .....	34
Flash atténuant l'effet yeux rouges  .....	23
Flash automatique .....	23
Flash d'appoint  .....	23
Flash d'appoint pour yeux rouges   .....	23
Flash désactivé  .....	23
FOCUS VISAGE .....	49
FORMATER .....	52
Fourchette automatique <b>BKT</b> .....	24, 40

## G

<b>GUIDE</b> .....	6, 18
GUIDE CADRE   .....	56
Guide de menu .....	27
Guide de prise de vue <b>GUIDE</b> .....	6, 18

## H



Histogramme  .....	26, 57, 74
--------------------	------------







## I





iESP .....	41
IMPR MULT .....	60

IMPR TOUT	60
Impression de toutes les images 	62
Impression directe	59
IMPRESSION FACILE	59
IMPRESSION SPÉCIALE	60
INDEX	49
INDEX TOUT	60
INDEX VIDEO	49
INT/EXT	43, 82
INTERVALLE 	45
ISO	40
ISO ELEVE	40



<b>J</b>	
Jour ensoleillé 	39
Jour nuageux 	39
JPEG	34

<b>L</b>	
Lampe fluorescente 1/2/3 	39
LECTURE INDEX	50
Lentille de conversion 	45
LUMIERE AF	42







<b>M</b>	
m/ft	57
MANUEL FOCUS	58
Mémoire interne	85
Mémorisation de la mise au point	21
MENU APPAREIL	34, 39
Menu de fonctions	28
MENU ECRAN	53
MENU LECTURE	46, 50
Menu principal	25, 32
Messages d'erreur	76
MESURE	41
Mesure ponctuelle 	41
Mesure pondérée centrale 	41
MF	24
Mise au point	9, 21, 69
Mise au point automatique	70
MODE AF	41
Mode d'affichage 	16, 19, 25
Mode de mise au point	24
Mode de priorité à l'ouverture <b>A</b>	6, 17
Mode de priorité à la vitesse <b>S</b>	6, 17
Mode flash 	23
Mode gros plan 	27
MODE IMAGE	43
Mode manuel <b>M</b>	6, 17
Mode prise de vue	6, 16
Mode programme <b>P</b>	6, 16
Mode super gros plan 	27
Mode veille	58, 68
MONTAGE SUR PC	36
MY MODE My1/2/3/4	57, 78
MY MODE 	6, 18

<b>N</b>	
NATURAL 	43
NETTETE 	44
NOM FICHER	54, 61
Nombre d'images fixes pouvant être stockées	72
Nombre d'impressions 	61
NORMAL 	34
NTSC	56

<b>O</b>	
OLYMPUS Master	64







<b>P</b>	
PAL	56
PANORAMA	36
Paramètres d'impression 	61
PC	65
PERFECT FIX	46
PERSO (MY MODE)	57
PictBridge	59
Piles	4, 81
PIXEL MAPPING	54
PRE CAPTURE 	24
PRE REGLE (WB)	39
PRESENTAT	48
Prise d'une seule vue 	24, 40
Prise de vue avec fourchette	40
Prise de vue en série à grande vitesse 1/2 	24, 40
Prise de vue en série automatique 	24, 40
Prise de vue en série 	24, 40
Protection 	50

<b>Q</b>	
QUALITE D'IMAGE	34



<b>R</b>	
RAW	34, 47, 72
Redimensionnement 	47
REDUC BRUIT 	44
REGLAGE	52
Réglage de la luminosité de l'écran ACL 	54
REGLAGE SON	53
RÉGLE ALARME 	55
REINITIAL	35
REINITIAL (MY MODE)	57
Repère de mise au point automatique	9, 21, 41
Requête d'impression d'une seule image 	62
Retardateur 	28
RETOUCHER	49
Rognage (DPOF)	62
Rognage (PictBridge)	61
Rognage 	47

Rotation d'image  ..... 50



## S

SATURATION  ..... 44  
SAUVEGARDÉR ..... 52  
**SCN** (Scène) ..... 6, 18, 37  
SELECT IMAGE ..... 51  
Sélection de la langue  ..... 52  
SILENCE  ..... 45  
Son d'avertissement  ..... 53  
SON DECLENCH ..... 53  
SORTIE VIDEO ..... 56  
SPOT (MODE AF) ..... 41  
STABILISATEUR  ..... 42  
STANDARD ..... 59  
Synchronisation lente   ..... 23, 24  
Synchronisation lente/Flash atténuant l'effet  
yeux rouges  ..... 23  
Système de flash RC sans fil  
Olympus  RC ..... 84

## T

TAILLE IMAGE ..... 34, 35, 72  
Technique d'ajustement des ombres  ..... 25  
Touche balance des blancs  ..... 39  
TOUS ..... 46  
TOUT EFFAC ..... 51  
TRAME ..... 48  
TX COMPRESSION ..... 35  
TYPE (DIAPORAMA) ..... 46

## V

Valeur de l'ouverture ..... 17  
VEILLE ..... 58  
VERR. AE  ..... 23  
VERROU AF  ..... 23  
VISUAL IMAGE ..... 53  
Vitesse d'obturation ..... 17  
VIVID  ..... 43

## W

WB ..... 39

## X

xD-Picture Card ..... 5, 36, 85

## Y

YEUX ROUGES ..... 46

## Z

ZONE ..... 42  
Zoom ..... 21, 41  
ZOOM FIN ..... 41  
ZOOM NUM ..... 41  
Zoom optique ..... 21

# OLYMPUS®

<http://www.olympus.com/>

## OLYMPUS IMAGING CORP.

Shinjuku Monolith, 3-1 Nishi-Shinjuku 2-chome, Shinjuku-ku, Tokyo, Japon

## OLYMPUS IMAGING AMERICA INC.

3500 Corporate Parkway, P.O. Box 610, Center Valley, PA 18034-0610, États-Unis Tel. 484-896-5000

### Support technique (États-Unis)

Aide en ligne 24/24h, 7/7 jours : <http://www.olympusamerica.com/support>

Ligne téléphonique de support : Tél. 1-888-553-4448 (appel gratuit)

Notre support technique téléphonique est ouvert de 8 à 22 heures  
(du lundi au vendredi) ET

<http://olympusamerica.com/contactus>

Les mises à jour du logiciel Olympus sont disponibles à l'adresse suivante :

<http://www.olympusamerica.com/digital>

## OLYMPUS IMAGING EUROPA GMBH

Locaux : Wendenstrasse 14-18, 20097 Hamburg, Allemagne

Tél. : +49 40-23 77 3-0 / Fax : +49 40-23 07 61

Livraisons de marchandises : Bredowstrasse 20, 22113 Hamburg, Allemagne

Adresse postale : Postfach 10 49 08, 20034 Hamburg, Allemagne

### Support technique européen :

Visitez notre site à l'adresse <http://www.olympus-europa.com>

ou appelez le NUMÉRO D'APPEL GRATUIT \* : **00800 - 67 10 83 00**

pour l'Autriche, la Belgique, le Danemark, la Finlande, la France, l'Allemagne, l'Italie, le Luxembourg, les Pays-Bas, la Norvège, le Portugal, l'Espagne, la Suède, la Suisse, le Royaume-Uni

\* Notez que certains opérateurs de services de téléphonie (mobile) n'autorisent pas l'accès ou exigent un préfixe supplémentaire pour les numéros commençant par +800.

Pour tous les pays européens non mentionnés ou si vous ne pouvez pas obtenir la communication avec le numéro ci-dessus, appelez l'un des numéros suivants

NUMÉROS D'APPEL PAYANTS : **+49 180 5 - 67 10 83** ou **+49 40 - 237 73 4899**

Notre Support technique est disponible du lundi au vendredi de 9 à 18 heures (heure de Paris)