

CITROËN C4 *picasso*
Notice d'emploi



CITROËN C4 *picasso*
Notice d'emploi





CITROËN

CITROËN préfère TOTAL



TOTAL

Un Partenariat fort en innovation



CITROËN et TOTAL, partenaires depuis 35 ans, conçoivent ensemble et simultanément les moteurs et les lubrifiants aux technologies les plus avancées.

Une huile de référence



Les équipes de recherche de CITROËN et TOTAL s'associent pour vous offrir la meilleure combinaison technologique moteur-lubrifiant, pour votre plus grand bénéfice.

Avec les lubrifiants TOTAL, vous choisissez l'huile de référence qui convient le mieux à l'entretien des performances et à la longévité de votre véhicule CITROËN.

C'est pourquoi les moteurs CITROËN préfèrent TOTAL.

***TOTAL partenaire de CITROËN,
VOTRE partenaire.***



Nous vous remercions et vous félicitons pour votre choix.

Lisez attentivement cette notice avant de prendre la route.

Elle contient toutes les informations concernant la conduite et les équipements, ainsi que des recommandations importantes à suivre.

Vous trouverez également dans ce document des précautions d'utilisation, des informations sur la maintenance et l'entretien courant, pour préserver la sécurité d'utilisation et la fiabilité de votre nouvelle CITROËN.

La bonne connaissance de votre nouveau véhicule rendra plus agréables vos déplacements.

Selon la version et les options du véhicule, ainsi que sa date et son pays de commercialisation, certains équipements/fonctions écrits dans cette notice ne sont pas présents dans votre véhicule.

SOMMAIRE

4-57

L'ESSENTIEL

Poste de conduite	4	Aération chauffage et air conditionné manuel	32
Combinés	6	Air conditionné automatique quadrizone	33
Combinés		Aération - chauffage - air conditionné	35
- Afficheur multifonctions A	7	Sièges avant	
- Afficheur multifonctions C	8	- Réglages manuels	36
- Afficheur multifonctions DT	9	- Réglages électriques	38
Témoins lumineux	10	Siège conducteur	39
Volant à commandes centrales fixes	14	Sièges arrière	40
Sélecteur et palettes		Sièges de deuxième rangée	41
- Boîte de vitesses automatique	17	Sièges arrière de troisième rangée	44
- Boîte manuelle pilotée 6 vitesses	17	Régulateur de vitesse	45
Mise en route du moteur	18	Limiteur de vitesse	47
Frein de stationnement électrique	19	Mesure de place disponible	49
Aide au démarrage en pente	21	Suspension pneumatique	51
Signalisation	22	Aide au chargement/déchargement	52
Essuie-vitres	25	Lampe nomade	53
Rétroviseur intérieur	27	Pack lumière	54
Rétroviseurs extérieurs	28	Parfumeur d'ambiance	55
Réglage de la ceinture / du volant	29	Trappe à carburant à ouverture automatique	56
Réglage au pavillon	30	Ouverture du coffre	57
Lève-vitres	31		

II

58-101

CONDUITE

Télécommande - Clés	58
Carte code	61
Alarme anti-éfraction	62
Antivol - Contact - Démarreur	64
Combiné	66
Indicateur de maintenance	67
Afficheur multifonctions A	69
Afficheur multifonctions C	73
Afficheur multifonctions DT	77
Ordinateur de bord	78
Boîte de vitesses manuelle	80
Boîte manuelle pilotée 6 vitesses	
- Généralités	81
- Mode automatisé / manuel	83
Boîte de vitesses automatique	
- Généralités	86
- Mode automatique / séquentiel	88
Freins	90
Frein de stationnement électrique	
- Freinage dynamique de secours	91
- Déverrouillage de secours	92
- Anomalies de fonctionnement	94
Contrôle dynamique de stabilité	96
Filtre à particules diesel	97
Alerte de franchissement involontaire de ligne	98
Projecteurs directionnels	
- Xénon bi-fonctions	99
Aide au stationnement	100

SOMMAIRE

III 102-130

VIE À BORD

Ouverture	102
Aération	
- Chauffage	104
- Chauffage / air conditionné	105
- Chauffage / air conditionné manuel	106
Air conditionné automatique quadrizone	108
- Climatisation additionnel	113
Ceintures sièges arrière	114
Airbags	115
Sécurité enfants	116
Les moyens de retenue pour enfants	117
Tablettes arrière	121
Éclairage intérieur	122
Confort intérieur	123
Coffre	126
- Tendelet cache-bagages	127
- Filet de retenue charges hautes	129
Parfumeur d'ambiance	
- Changement de cartouche	130

IV 131-145

AUTORADIO

Autoradio - Système audio compact disque RDS avec changeur CD	131
Commandes par touches	132
Commandes au volant	133
Fonctions générales	
- Réglages audio	134
Source radio	135
Système RDS	137
Source CD	139
Source changeur de CD	141
Bluetooth®	142
Système Hi-Fi Philips	145

V 146-162

ENTRETIEN

Ouverture du capot	146
Moteur	
- 1.8i 16V - 2.0i 16V	147
- 1.6 HDi 110	148
- 2.0 HDi 138	149
Niveaux	150
Matériel injection diesel	152
Capacités	154
Batterie	155
Fusibles	157
Tableau des fusibles	158

VI 163-179

CONSEILS PRATIQUES

Carburant	163
Changement de lampes	
- Projecteurs Halogènes	164
- Projecteurs directionnels Xénon bi-fonctions	166
- Bloc optique arrière	167
- Divers	168
Conseils de sécurité	171
Remplacement d'une roue	172
Détecteur de sous-gonflage des pneumatiques	177
Remorquage - Levage	178
Écran grand froid	179

VII 180-185

CARACTÉRISTIQUES TECHNIQUES

Consommations	180
Généralités	181
Dimensions	183
Identification	185



Index



Précautions d'utilisation

POSTE DE CONDUITE

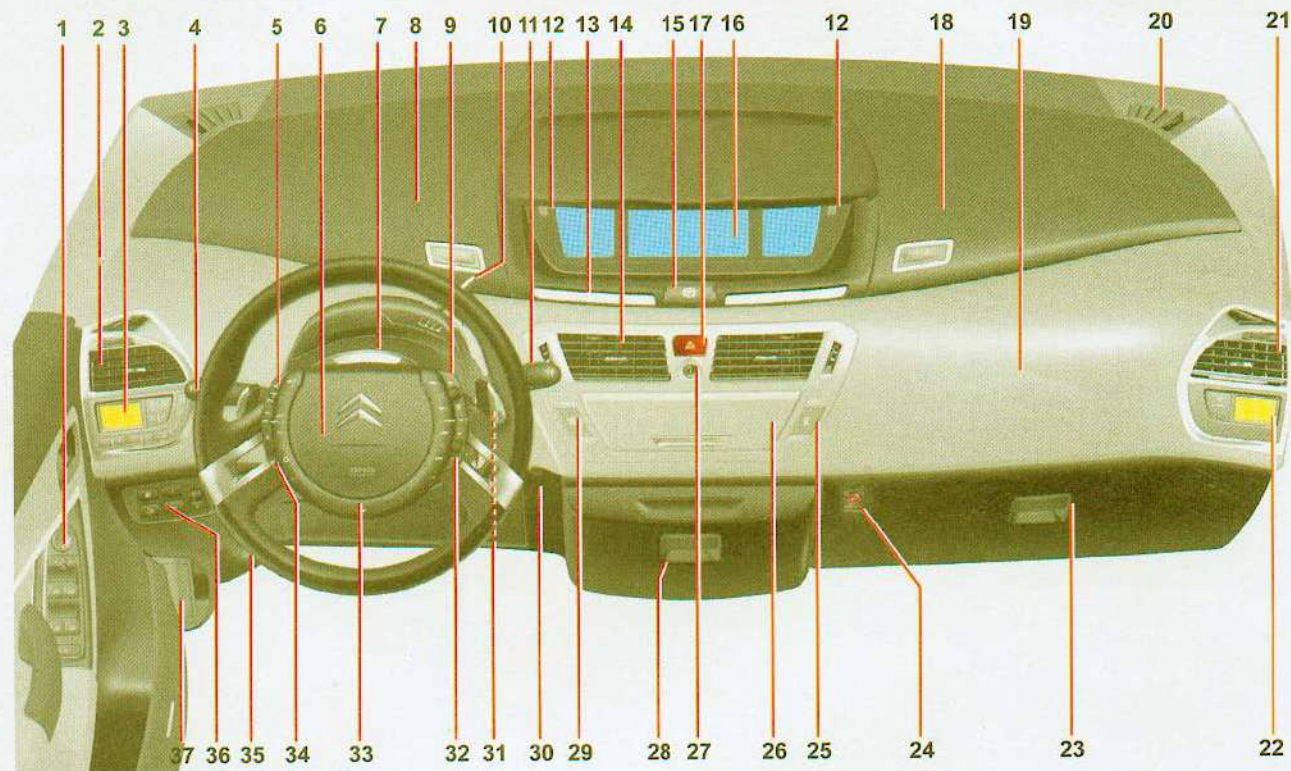

POSTE DE CONDUITE

- 1 Commandes :
 - Rétroviseurs
 - Lève-vitres
 - Sécurité enfants
- 2 Aérateur latéral
- 3 Commandes de climatisation conducteur
- 4 Commandes :
 - Éclairage
 - Indicateurs de direction
 - Feux antibrouillard avant et arrière
- 5 Commandes du régulateur et du limiteur de la vitesse (sur volant)
- 6 Airbag conducteur
- 7 Voyants de signalisation
- 8 Vide-poche supérieur gauche
- 9 Commandes de l'autoradio-CD (sur volant)
- 10 Sélecteur boîte manuelle pilotée 6 vitesses ou sélecteur boîte de vitesses automatique / palettes
- 11 Commandes :
 - Essuie-vitre avant
 - Lave-vitres
 - Essuie-vitre arrière
 - Ordinateur de bord
- 12 Commandes :
 - Remise à zéro du compteur kilométrique journalier
 - Rhéostat d'éclairage
 - Color (choix de la couleur de fond)
 - Personnalisation
- 13 Affichage des témoins
- 14 Aérateurs centraux
- 15 Commande de frein de stationnement électrique
- 16 Combiné
- 17 Commande des feux de détresse
- 18 Vide-poche supérieur droit
- 19 Airbag passager
- 20 Haut-parleur (Tweeter) (droit et gauche)
- 21 Aérateur latéral
- 22 Commandes de climatisation passager
- 23 Boîte à gants inférieure :
 - Clips parfumeurs d'ambiance
 - Rangements divers
- 24 Contacteur à clé :
 - Activation/neutralisation airbag passager
- 25 Commande de verrouillage centralisé
- 26 Autoradio-CD
- 27 Parfumeur d'ambiance
- 28 Rangement réfrigéré
- 29 Commande d'inhibition ESP
- 30 Commande d'éclairage d'ambiance
- 31 Antivol-contact
- 32 Commandes de l'afficheur multifonctions (sur volant)
- 33 Avertisseur sonore
- 34 Commandes optionnelles des fonctions (sur volant)
- 35 Trappe d'accès aux boîtiers de fusibles
- 36 Commandes :
 - Trappe à carburant
 - Aide au stationnement
 - AFIL
 - Désactivation de l'alarme
 - Réglage des projecteurs
- 37 Ouverture du capot moteur

COMBINÉS

Le combiné regroupe toutes les informations de conduite et de confort au centre de la planche de bord.

Combiné mono-ton avec afficheur multifonctions A



Combiné bi-ton avec afficheur multifonctions C



Combiné NaviDrive avec afficheur multifonctions DT



COMBINÉ MONO-TON AFFICHEUR MULTIFONCTIONS A

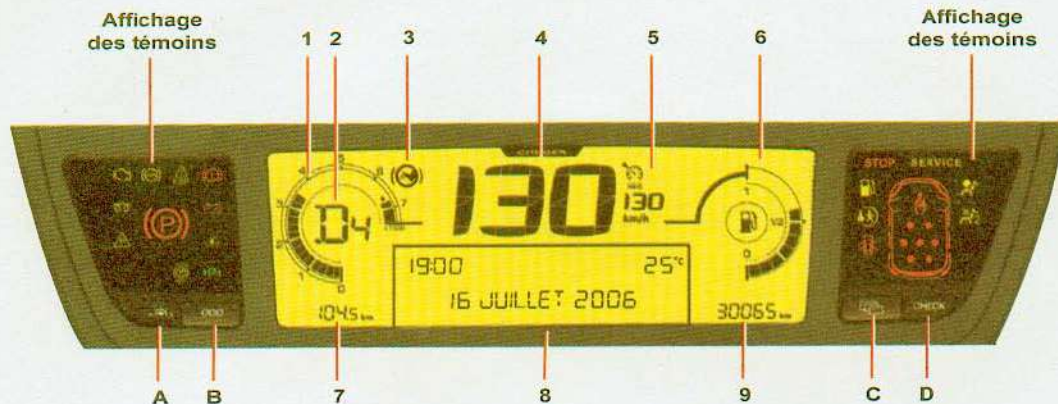

AFFICHEUR CENTRAL

1. Compte-tours
2. Informations boîte de vitesses
3. Témoin « pied sur le frein »
4. Indicateur de vitesse
5. Consignes du régulateur ou du limiteur de vitesse
6. Jauge de carburant

7. Compteur kilométrique journalier
8. Afficheur multifonctions A
9. Indicateur de maintenance, à la mise du contact puis compteur kilométrique totaliseur

TOUCHES DE COMMANDES

- A. Rhéostat d'éclairage (disponible de jour et de nuit)
- B. Mise à zéro du compteur kilométrique journalier
- C. Personnalisation du combiné (affichage des informations souhaitées)
- D. Check (liste des alertes)

69-72



COMBINÉ BI-TON AFFICHEUR MULTIFONCTIONS C

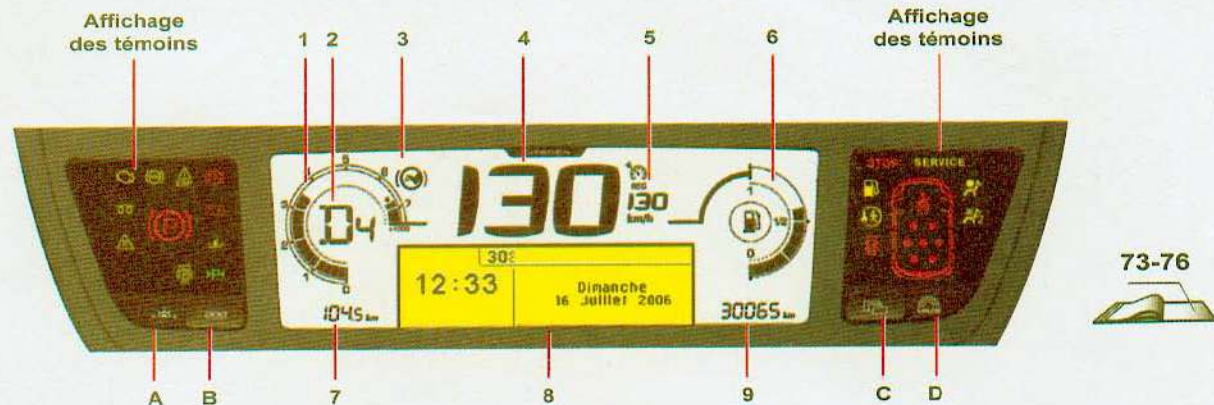

73-76



AFFICHEUR CENTRAL

1. Compte-tours
2. Informations boîte de vitesses
3. Témoin « pied sur le frein »
4. Indicateur de vitesse
5. Consignes du régulateur ou du limiteur de vitesse
6. Jauge de carburant
7. Compteur kilométrique journalier
8. Afficheur multifonctions C
9. Indicateur de maintenance, à la mise du contact puis compteur kilométrique totaliseur

TOUCHES DE COMMANDES

- A. Rhéostat d'éclairage (disponible de jour et de nuit)
- B. Mise à zéro du compteur kilométrique journalier
- C. Personnalisation du combiné (affichage des informations souhaitées)
- D. COLOR (choix de la couleur de fond)

Cette touche vous permet de choisir entre plusieurs variantes de fonds déclinées du blanc au bleu.

COMBINÉ NAVIDRIVE

AFFICHEUR MULTIFONCTIONS DT

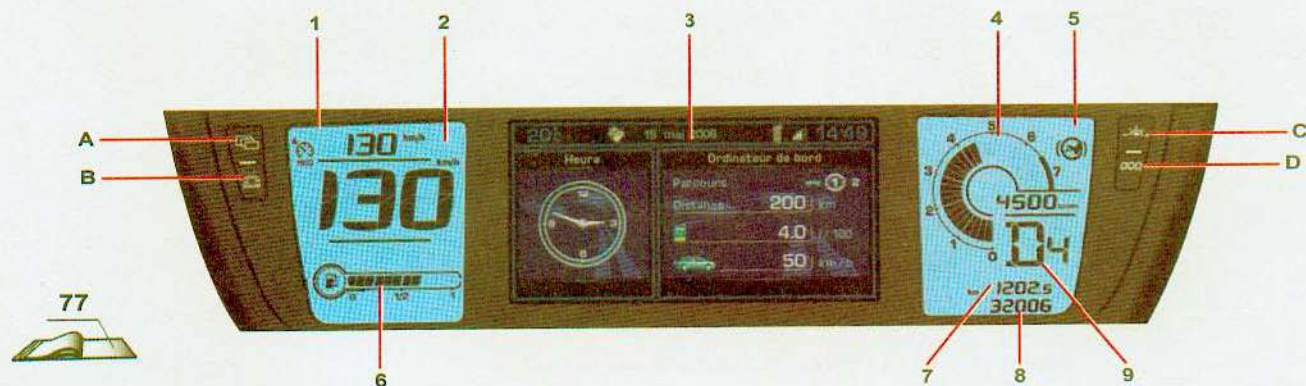

AFFICHEUR CENTRAL

1. Consignes du régulateur ou du limiteur de vitesse
2. Indicateur de vitesse
3. Afficheur NaviDrive (voir Notice NaviDrive)
4. Compte-tours
5. Témoin « pied sur le frein »
6. Jauge de carburant
7. Compteur kilométrique journalier

8. Indicateur de maintenance, à la mise du contact puis compteur kilométrique totaliseur
9. Informations boîte de vitesses

TOUCHES DE COMMANDES

- A.** Personnalisation du combiné (affichage des informations souhaitées)
- B.** COLOR (choix de la couleur de fond)
Cette touche vous permet de choisir entre plusieurs variantes de fonds déclinées du blanc au bleu.
- C.** Rhéostat d'éclairage (disponible de jour et de nuit)
- D.** Mise à zéro du compteur kilométrique journalier

TÉMOINS LUMINEUX

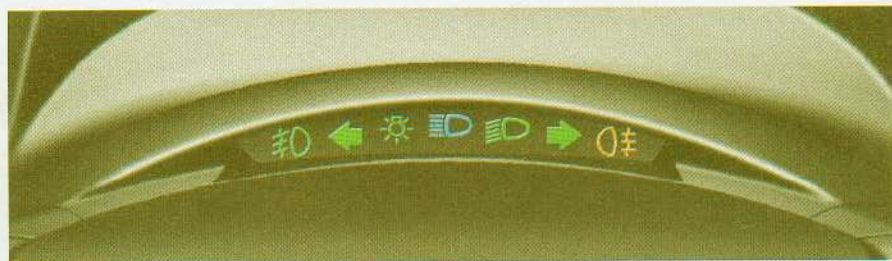

Témoins de clignotants et de feux



**Indicateur de direction
côté gauche**
Voir «Signalisation»



**Indicateur de direction
côté droit**
Voir «Signalisation»



**Feux antibrouillard
(arrière)**
Voir «Signalisation»

**Les feux indicateurs de direction fonctionnent simultanément
lorsque le signal de détresse est enclenché.**



**Projecteurs
antibrouillard (avant)**
Voir «Signalisation»



Feux de position
Voir «Signalisation»



Feux de croisement
Voir «Signalisation»



Feux de route
Voir «Signalisation»

TÉMOINS LUMINEUX



Témoin d'arrêt impératif

Quand le témoin s'allume, l'arrêt du moteur et du véhicule est impératif. Consultez le réseau CITROËN.

Ce témoin est accompagné de l'affichage d'un symbole Stop sur l'afficheur.



Témoin de niveau du liquide de freins et de défaillance de répartition de freinage

Moteur tournant, ce témoin, toujours associé au témoin STOP, indique que le niveau de liquide de freins est insuffisant.

Si le témoin est allumé, arrêtez-vous immédiatement et consultez le réseau CITROËN (Voir «Freins»).



Témoin de frein de stationnement électrique

L'allumage fixe de ce témoin confirme que le frein de stationnement est serré.

Moteur tournant, si ce témoin clignote, il indique un défaut de serrage ou de desserrage. Consultez rapidement le réseau CITROËN (Voir « Frein de Stationnement Électrique »).



Témoin de défaut du frein de stationnement électrique

Ce témoin s'allume en cas de défaillance du frein de stationnement électrique.



Témoin de désactivation des fonctions automatiques du frein de stationnement électrique

Il s'allume lorsque les fonctions « serrage automatique » à la coupure du moteur et « desserrage automatique » sont désactivées ou défaillantes.



Témoin de charge de batterie

Ce témoin s'allume temporairement au démarrage du moteur. Il doit être éteint lorsque le moteur tourne. S'il s'allume en permanence, consultez rapidement le réseau CITROËN.



Témoin de non-bouclage des ceintures (sur afficheurs multifonctions DT)



Témoin de non bouclage / débouclage des ceintures

Ce témoin informe du non bouclage et du débouclage des ceintures des passagers avant et du débouclage des ceintures des passagers arrière. Les points éclairés représentent les passagers débouclés / non bouclés.

Ceinture non bouclée du conducteur et du passager avant :

- Le témoin s'allume de 0 à 20 km/h. Au dessus de 20 km/h, il clignote accompagné d'un message sur l'afficheur et d'un signal sonore pendant environ 120 secondes.

Ceintures non bouclées des passagers arrière :

- À la mise du contact, les points correspondant aux places non bouclées restent allumés pendant 30 secondes.

Ceintures débouclées pendant le trajet :

- Le point correspondant à la place débouclée s'allume de 0 à 20 km/h. Au dessus de 20 km/h, il clignote accompagné d'un signal sonore pendant environ 120 secondes. Le signal sonore s'arrête à la coupure moteur ou à l'ouverture d'une porte.

TÉMOINS LUMINEUX



Témoin de détection d'ouverture d'un ouvrant

Moteur tournant, il s'allume pour indiquer l'ouverture de portes, du capot, et/ou du coffre.



Témoin de défaut airbag frontal / latéral

Voir « Airbags ».



Témoin de neutralisation de l'airbag frontal passager

Voir « Airbags ».



Témoin de température du liquide de refroidissement

Il s'allume à chaque mise du contact pendant quelques secondes. L'allumage de ce témoin, moteur tournant, indique une augmentation anormale de la température du liquide de refroidissement.

L'arrêt est impératif. Vérifiez le niveau du liquide de refroidissement. Si le niveau est satisfaisant, consultez le réseau CITROËN.



Système ABS

Le témoin de contrôle de l'ABS s'allume contact mis et doit s'éteindre après quelques secondes.

Si le témoin de contrôle ne s'éteint pas, il peut s'agir d'une défaillance du système (voir « Freins »).



Témoin de préchauffage moteur Diesel

Voir modalités de mise en marche du moteur.

Voir chapitre « Mise en route ».



Témoin SERVICE

Ce témoin reste allumé tant que le défaut lié au message d'alerte est présent, pour un défaut important.

Consultez rapidement le réseau CITROËN.

Ce témoin reste allumé temporairement pour les défauts mineurs.

Consultez le réseau CITROËN.

Pour rappeler le message d'alerte correspondant, voir « Journal des alertes ».



Témoin de fonctionnement du système de dépollution

S'il clignote ou s'allume en cours de route, il indique un incident de fonctionnement du système de dépollution.

Consultez rapidement le réseau CITROËN.



Témoin de sécurité enfants

Lors de l'activation ou à chaque mise sous contact, le témoin s'affiche puis s'éteint au bout de 10 secondes (voir chapitre « Sécurité enfants »).

TÉMOINS LUMINEUX



Témoin ESP/ASR

En fonctionnement

Lorsque l'un des systèmes ESP ou ASR agit, le témoin **ESP/ASR** clignote.

En cas d'anomalie

Véhicule roulant, l'allumage du témoin ESP/ASR, accompagné d'un message sur l'afficheur multifonctions et d'un signal sonore, indique un dysfonctionnement du système.

Consultez le réseau CITROËN.

Neutralisation

L'allumage du témoin ESP/ASR et de la led de la commande d'inhibition ESP indiquent la neutralisation du système.

Voir «ESP».



Témoin de mini carburant

Lorsque le réservoir est plein, tous les pavés sont allumés.

Lorsque le témoin de mini carburant s'allume accompagné d'un bip sonore et d'un message sur l'afficheur multifonctions, il reste environ 7 litres de carburant dans le réservoir et les 2 ou 3 pavés clignotent au combiné.

Lorsque le dernier pavé s'éteint, il reste environ 2 litres de carburant dans le réservoir. La jauge clignote au combiné.

Une commande, située sur le panneau à gauche du volant, vous permet d'ouvrir la trappe à carburant depuis l'habitacle (voir «Carburant»).



Témoin « pied sur le frein »

Le clignotement de ce témoin sur l'afficheur indique la nécessité d'appuyer sur la pédale de frein pour démarrer avec la boîte manuelle pilotée 6 vitesses ou pour quitter la position **P** de la boîte de vitesses automatique.

Il s'allume si vous souhaitez desserrer le frein de stationnement électrique sans appuyer sur la pédale de frein.

Nota : En boîte manuelle pilotée, ce témoin clignote en cas de surchauffe de l'embrayage, si vous maintenez trop longtemps le véhicule en pente à l'aide de l'accélérateur. Utilisez la pédale de frein ou le frein de stationnement électrique.



Témoin mesure de place disponible

Ce témoin s'allume lorsque la fonction mesure de place disponible est sélectionnée.

Il clignote pendant la mesure.

VOLANT À COMMANDES CENTRALES FIXES

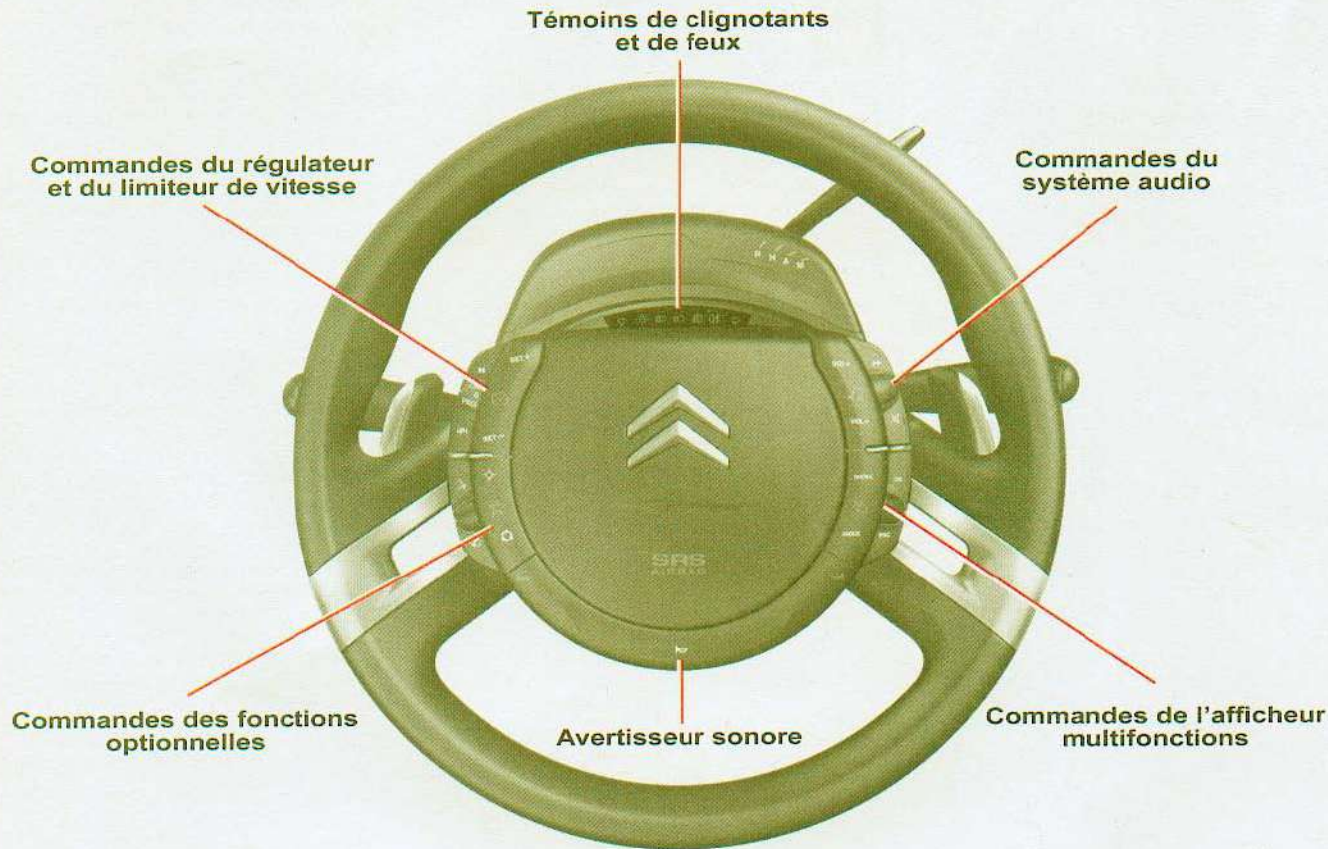

VOLANT À COMMANDES CENTRALES FIXES

COMMANDES DU RÉGULATEUR ET DU LIMITEUR DE VITESSE

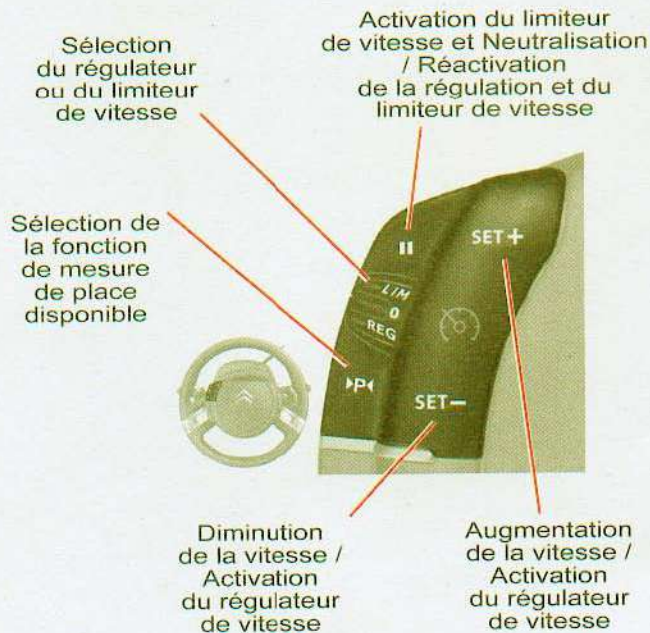

COMMANDES DU SYSTÈME AUDIO

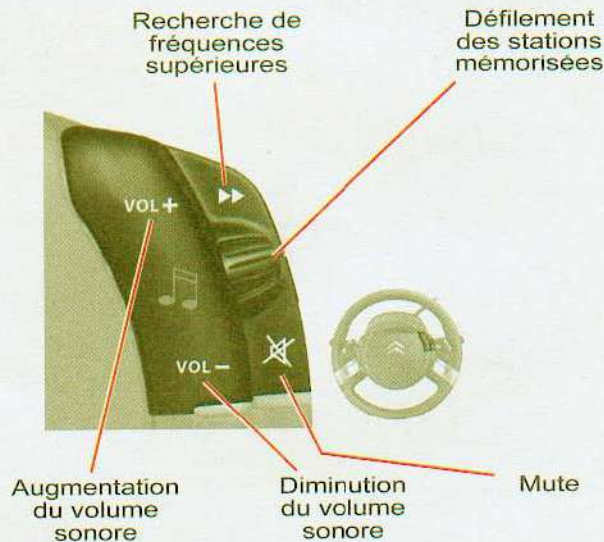

45-48/49-50



Voir Autoradio ou Notice NaviDrive

VOLANT À COMMANDES CENTRALES FIXES

COMMANDES DES FONCTIONS OPTIONNELLES

Rhéostat
d'éclairage
du poste
de conduite
(combiné +
commandes)

Lancement de la
reconnaissance
vocale
(voir Autoradio -
Notice NaviDrive)

Recirculation
d'air

104-113

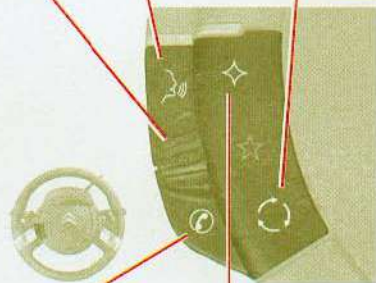

Décrocher /
raccrocher le
téléphone
(voir notice
NaviDrive)

Affichage du
Menu
« Répertoire »
(voir Autoradio)

Touche personnalisable :

- Allumage / extinction du plafonnier ou
- Diagnostic ou
- Personnalisation de l'affichage des informations au combiné ou
- Choix de la couleur de fond du combiné.

Pour afficher le menu de personnalisation de cette commande, faites un appui long sur celle-ci.

COMMANDES DE L'AFFICHEUR MULTIFONCTIONS

Validation de la fonction choisie
ou de la valeur modifiée

Décrocher / raccrocher (voir Autoradio)

Accès au
« Menu général » *

Défilement
dans l'afficheur
multifonctions

69-77



Sélection du type
d'information affichée en
partie droite de l'afficheur
(autoradio, ordinateur
de bord, navigation /
guidage...) et
pour l'afficheur
multifonctions **A**, choix de
l'activation / désactivation
de vos fonctions et choix
de vos réglages

Annulation de l'opération
en cours ou retour à
l'affichage précédent

* Selon certaines réglementations nationales, la commande « Menu » est désactivée en roulage.

SÉLECTEUR ET PALETTES

BOÎTE MANUELLE PILOTÉE 6 VITESSES

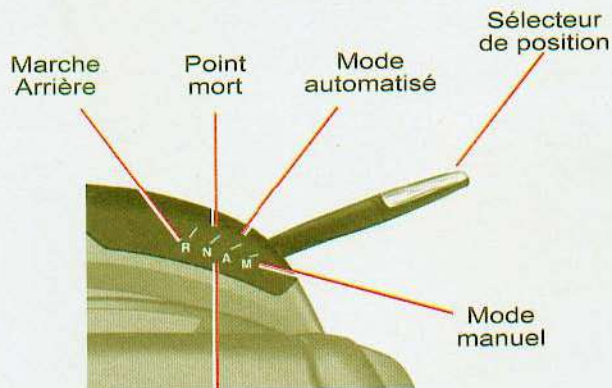

Grille de position rétro-éclairée (R, N, A, M)

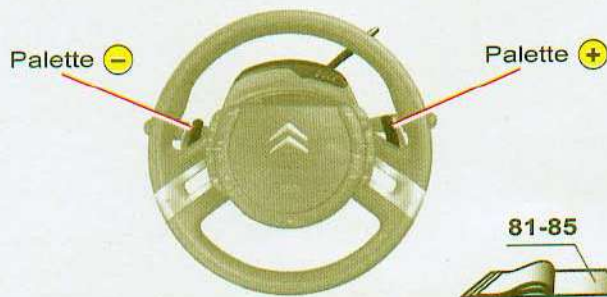

À l'aide des palettes + et - :

- Passage des rapports de vitesse en mode manuel
- Reprise manuelle en mode automatisé

BOÎTE DE VITESSES AUTOMATIQUE

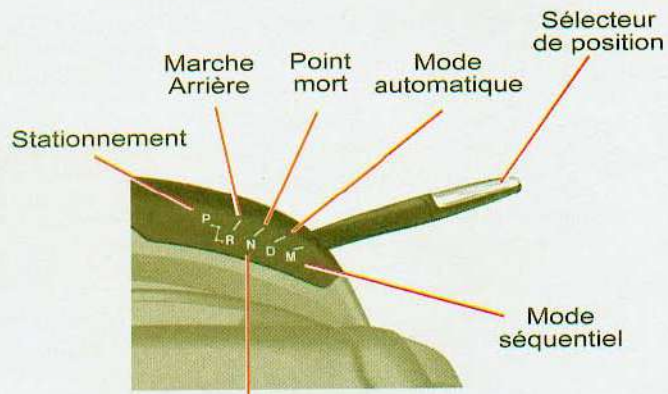

Grille de position rétro-éclairée (P, R, N, D, M)

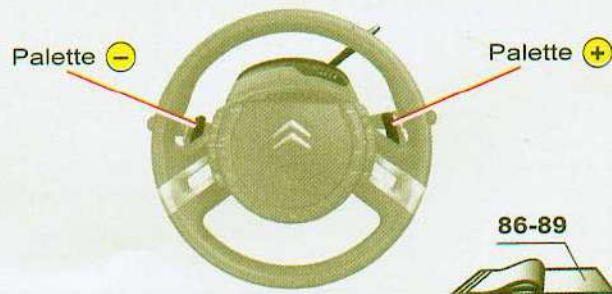

À l'aide des palettes + et - :

- Passage des rapports de vitesse en mode séquentiel
- Reprise manuelle en mode automatique

MISE EN ROUTE DU MOTEUR

Boîte de vitesses manuelle

1. Vérifiez que vous êtes bien au point mort.
2. Ne touchez pas à l'accélérateur.
3. Pour les moteurs Diesel : tournez la clé jusqu'à la position **M**. Attendez l'extinction du voyant de préchauffage si celui-ci est allumé.
4. Actionnez le démarreur en tournant la clé jusqu'à ce que le moteur tourne (pas plus de dix secondes).
5. Pour des températures inférieures à 0 °C, débrayez pendant l'action du démarreur pour faciliter la mise en route. Relâchez ensuite lentement la pédale d'embrayage.

Boîte de vitesses automatique

1. Vérifiez que vous êtes en position **P** ou **N**.
2. Ne touchez pas à l'accélérateur.
3. Pour les moteurs Diesel : tournez la clé jusqu'à la position **M**. Attendez l'extinction du voyant de préchauffage si celui-ci est allumé.
4. Actionnez le démarreur en tournant la clé jusqu'à ce que le moteur tourne (pas plus de dix secondes).

Nota : Pour sortir de la position **P**, appuyez sur la pédale de frein avant de manipuler le sélecteur.

Boîte manuelle pilotée 6 vitesses

1. Vérifiez que vous êtes en position **N**.
2. Appuyez fermement sur la pédale de frein.
3. Ne touchez pas à l'accélérateur.
4. Pour les moteurs Diesel : tournez la clé jusqu'à la position **M**. Attendez l'extinction du voyant de préchauffage si celui-ci est allumé.
5. Actionnez le démarreur en tournant la clé jusqu'à ce que le moteur tourne (pas plus de dix secondes).

64



Conseil

Véhicules équipés d'un turbocompresseur

N'arrêtez jamais le moteur sans l'avoir laissé tourner quelques secondes au ralenti, le temps de permettre au turbo-compresseur de revenir à une vitesse normale.

Donner un «coup d'accélérateur» au moment de la coupure du contact endommagerait gravement celui-ci.

Nota : En cas d'échec à la première tentative, coupez le contact. Attendez pendant dix secondes, puis actionnez de nouveau le démarreur comme ci-dessus.



NE FAITES PAS TOURNER LE MOTEUR DANS UN LOCAL FERMÉ OU INSUFFISAMMENT VENTILÉ.

FREIN DE STATIONNEMENT ÉLECTRIQUE



Le frein de stationnement électrique conjugue :

- des fonctions de serrage automatique à l'arrêt du moteur, et de desserrage automatique à l'accélération (automatismes activés par défaut),
- une utilisation manuelle de serrage / desserrage possible en permanence par tirage de la palette de commande **A**.

FONCTIONNEMENT AUTOMATIQUE

Serrage automatique à la coupure moteur

Le frein de stationnement électrique assure l'immobilisation automatique du véhicule à l'arrêt du moteur.

Le serrage est confirmé par :



- l'allumage du témoin **P** sur la palette **A** et au combiné,
- un message « frein de parking serré » dans l'afficheur multifonctions (sauf DT).

Desserrage automatique moteur tournant

Le frein de stationnement électrique se desserre automatiquement et progressivement à l'accélération.

Le desserrage complet est confirmé par :

- l'extinction du témoin **P** sur la palette **A** et au combiné,
- un message « frein de parking desserré » dans l'afficheur multifonctions.

Nota : Le desserrage se fait automatiquement à l'accélération, même après une demande de serrage manuelle (arrêt à un feu rouge en pente par exemple).

En boîte de vitesses manuelle, levez le pied de l'embrayage en même temps que vous accélérez.

Remarques :

- Juste avant d'arrêter le moteur, fonctions automatiques activées, il est fortement déconseillé d'effectuer un serrage par la palette.
- À l'arrêt, moteur tournant, n'accélérez pas inutilement, vous risquez de desserrer le frein de stationnement.
- Un bruit de fonctionnement vous confirme le serrage/desserrage de votre frein de stationnement électrique.



Avant de sortir du véhicule, vérifiez que le témoin **P** (rouge) du frein de stationnement est allumé fixe. En cas de remorquage, désactivez les fonctions automatiques ou, si vous ne l'avez pas fait, effectuez systématiquement un serrage maximum (voir page suivante) si vous faites un serrage manuel.

Moteur tournant, si vous sortez de votre véhicule, serrez le frein de stationnement (un signal sonore et un message dans l'afficheur multifonctions se déclenchent à l'ouverture de la porte conducteur si le frein de stationnement n'est pas serré).

Ne laissez pas un enfant seul à l'intérieur du véhicule, contact mis, il pourrait desserrer le frein de stationnement.

FREIN DE STATIONNEMENT ÉLECTRIQUE

Activation / Désactivation des fonctions automatiques

Le serrage automatique à la coupure du moteur et le desserrage automatique à l'accélération peuvent être désactivés. Cette désactivation se fait via le menu de l'afficheur (voir le chapitre Afficheur multifonctions A, C, DT selon votre équipement).



La désactivation de ces fonctions est signalée par l'allumage de ce témoin au combiné.

Fonctions automatiques désactivées, le serrage et le desserrage du frein de stationnement se font manuellement.

Remarque : la désactivation des fonctions automatiques est conseillée en cas de grand froid (gel).

FUNCTIONNEMENT MANUEL

Le serrage/desserrage manuel est disponible fonctions automatiques activées ou désactivées.

Pour serrer le frein de stationnement

- Tirez puis relâchez la palette **A**.

Le serrage est confirmé par :



- l'allumage du témoin **P** sur la palette **A** et au combiné,
- un message « frein de parking serré » dans l'afficheur multifonctions.

Pour desserrer le frein de stationnement

- En appuyant sur la pédale de frein, tirez puis relâchez la palette **A**.

Le desserrage est confirmé par :

- l'extinction du témoin **P** sur la palette **A** et au combiné,
- un message « frein de parking desserré » dans l'afficheur multifonctions.



Remarque : Si vous tirez la palette **A** sans enfoncer la pédale de frein, le frein de stationnement ne se desserre pas et le témoin « pied sur le frein » s'allume au combiné.

Nota : Moteur arrêté, contact mis, le frein de stationnement peut être desserré comme mentionné ci-dessus.

CAS PARTICULIER : SERRAGE MAXIMUM

Le serrage maximum est indispensable :

- avec un véhicule tractant une caravane ou une remorque, lorsque les fonctions automatiques sont activées et que vous effectuez un serrage manuel,
- lorsque les conditions de pente sont susceptibles de varier lors du stationnement (exemples : transport en bateau, remorquage).

Le serrage maximum est obtenu par un tirage long de la palette **A**, jusqu'à l'apparition du message « frein de parking serré » et du signal sonore.

Nota :

- En cas de remorquage ou en cas de forte pente, tournez les roues vers le trottoir et engagez un rapport de vitesse quand vous stationnez.
- Après un serrage maximum, le temps de desserrage est plus long.

91-95



AIDE AU DÉMARRAGE EN PENTE

Pour aider au démarrage en pente, votre véhicule est équipé d'un système qui le maintient temporairement immobilisé.

Celui-ci maintient les freins serrés pendant un court instant le temps que vous passiez de la pédale de frein à la pédale d'accélérateur.

Cette fonction n'est active que lorsque le véhicule a été complètement immobilisé pied sur la pédale de frein et dans certaines conditions de pente.

Nota :

La fonction aide au démarrage en pente n'est pas désactivable.



L'affichage de ces voyants signale une défaillance de la fonction aide au démarrage en pente.



En pente montante, véhicule à l'arrêt, le véhicule est maintenu un court instant au relâché de la pédale de frein :

- si vous êtes en première vitesse ou au point mort en boîte de vitesses manuelle,
- si vous êtes en **A** ou **M** en boîte manuelle pilotée,
- si vous êtes en **D** ou **M** en boîte de vitesses automatique.



En pente descendante, véhicule à l'arrêt et marche arrière engagée, le véhicule est maintenu un court instant au relâché de la pédale de frein.



Attention : ne sortez pas du véhicule pendant la phase de démarrage en pente. Avant de sortir du véhicule, serrez le frein de stationnement électrique et vérifiez que le témoin P (rouge) du frein de stationnement est allumé fixe.

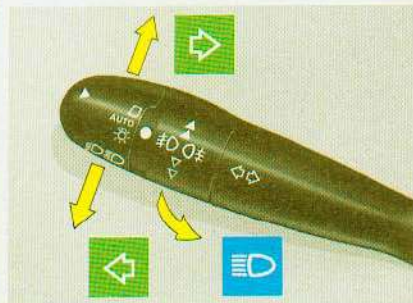

Indicateurs de direction

Gauche, vers le bas.

Droite, vers le haut.

Pour un changement de direction, enclenchez la commande au-delà du point dur. L'arrêt automatique s'effectue avec le retour du volant.

Avertisseur optique / Appel de phares

Par impulsion en tirant vers vous.

L'appel optique est possible contact coupé.

Avertisseur sonore

Appuyez sur la partie inférieure du volant à commandes centrales fixes.

SIGNALISATION

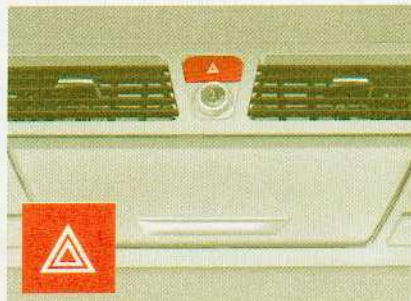

Allumage d'urgence des feux de détresse

Une forte décélération du véhicule provoque l'allumage automatique des feux de détresse.

Les feux s'éteindront automatiquement à la réaccélération du véhicule ou manuellement en appuyant sur la commande de feux de détresse sur la planche de bord.

Signal de détresse

Le signal de détresse commande simultanément les feux indicateurs de direction.

Ne l'utilisez qu'en cas de danger, pour un arrêt d'urgence ou pour une conduite dans des conditions inhabituelles.

Le signal de détresse fonctionne aussi contact coupé.

Signal sonore de feux allumés

Contact coupé, le signal se déclenche à l'ouverture de la porte conducteur pour indiquer que les feux sont restés allumés.

Il s'arrête à la fermeture de la porte, à l'extinction des feux, ou à la mise du contact.

Ce signal est inactif si l'allumage automatique des feux et/ou l'éclairage d'accompagnement sont activés.

Balisage latéral

Le balisage latéral signale la présence de votre véhicule en stationnement.

Il s'active à l'aide de l'indicateur de direction, un court instant après coupure du contact et entraîne l'allumage des feux de position avant et arrière du côté désiré.

Un signal sonore et l'allumage temporaire de l'indicateur de direction confirment l'activation de la fonction.

Rouler avec le signal de détresse rend les indicateurs de direction inopérants.

SIGNALISATION



ÉCLAIREURS LATÉRAUX EXTÉRIEURS

Ils éclairent :

- les zones situées face aux portes conducteur et passager,
- les zones en avant du rétroviseur et en arrière des portes avant.

Allumage / extinction

Les éclairateurs latéraux s'allument :

- à la décondamnation ou par appui sur la touche d'éclairage de la télécommande.
- au retrait de la clé de contact,
- à l'ouverture d'une porte,
- sur une demande de localisation du véhicule par la télécommande.

Ils s'éteignent après une temporisation.

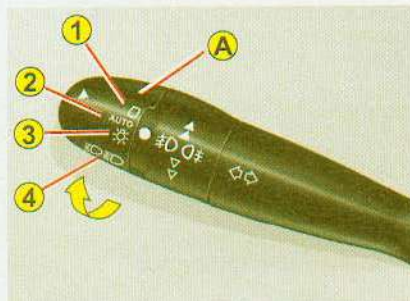

COMMANDE D'ÉCLAIRAGE

- 1 Arrêt
- 2 Allumage automatique
- 3 Feux de position
- 4 Feux de croisement / Feux de route



Tous feux éteints

Tournez la bague **A** vers l'avant.



Allumage automatique des projecteurs

Les feux de position et de croisement s'allument automatiquement en cas de faible luminosité ainsi qu'en cas de fonctionnement continu des essuie-vitres.

Ils s'éteignent dès que la luminosité est à nouveau suffisante ou environ 5 minutes après l'arrêt des essuie-vitres.

Pour activer cette fonction, mettez la commande **A** sur la position 2.

Ne masquez pas le capteur de luminosité visible de l'extérieur du pare-brise, derrière le rétroviseur intérieur.

Tournez la bague **A** vers l'avant.



Feux de position allumés

Tournez la bague **A** vers l'avant.



Feux de croisement / feux de route allumés

Tirez la commande à fond vers vous pour inverser feux de croisement / feux de route.

58-59/69-77



SIGNALISATION

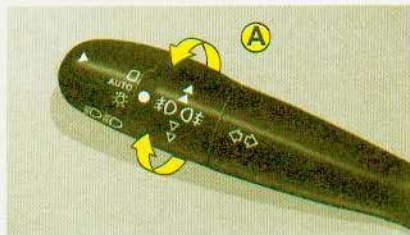

ÉCLAIRAGE D'ACCOMPAGNEMENT

Contact coupé, cette fonction allume temporairement vos projecteurs pour vous permettre de bénéficier d'un éclairage extérieur à la descente du véhicule.

Cette fonction est activée :

- Manuellement en tirant la commande d'éclairage vers vous, contact coupé.
- Automatiquement dans les conditions suivantes :
 - l'allumage automatique des projecteurs est activé,
 - et la fonction de l'éclairage d'accompagnement est activée.

Voir chapitre «Afficheur multifonctions».

Nota : Il est possible de modifier la durée de l'éclairage d'accompagnement (environ 60, 30 ou 15 secondes) dans le menu de «Personnalisation-Configuration».

Pour l'afficheur multifonctions **A**, la durée est fixe.

FEUX ANTIBROUILLARD AVANT ET ARRIÈRE (Bague A)



Ils fonctionnent avec les feux de position, les feux de croisement ou les feux de route.

Pour véhicule équipé de feux antibrouillard arrière :

- 1^{ère} impulsion vers l'avant : allumage antibrouillard arrière.
- 1^{ère} impulsion vers l'arrière : extinction antibrouillard arrière.

Pour véhicule équipé de feux antibrouillard avant et arrière :

- 1^{ère} impulsion vers l'avant : allumage antibrouillard avant.
- 2^e impulsion vers l'avant : allumage antibrouillard arrière.
- 1^{ère} impulsion vers l'arrière : extinction antibrouillard arrière.
- 2^e impulsion vers l'arrière : extinction antibrouillard avant.

Nota : Les feux antibrouillard doivent être utilisés uniquement par temps de brouillard ou de chutes de neige.



Réglage des projecteurs

En fonction de la charge de votre véhicule, il est recommandé de corriger la hauteur du faisceau des projecteurs.

Sur le tableau de bord à gauche du conducteur.

0 À vide

1 En charge partielle

2 En charge moyenne

3 En pleine charge.

Nota : Les véhicules équipés de projecteurs directionnels Xénon bi-fonctions disposent d'un réglage automatique des projecteurs en fonction de la charge.

Par temps de brouillard, si la luminosité n'entraîne pas l'allumage automatique, il vous appartient d'allumer manuellement les feux de croisement, ainsi que les feux antibrouillard.

ESSUIE-VITRES

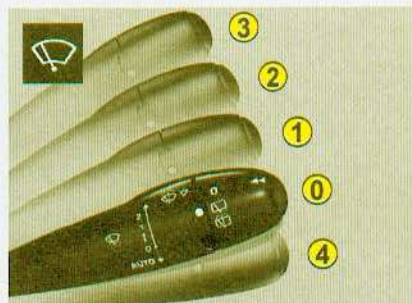

Essuie-vitre avant

- 3 Balayage rapide.
- 2 Balayage normal.
- 1 Balayage intermittent.
- 0 Arrêt.
- 4 Essuyage automatique par un appui vers le bas et balayage coup par coup.

Nota : Pour neutraliser l'essuyage automatique :

- passez en position 1, puis revenez en position 0.

Position 1 : La cadence de balayage se réglera automatiquement en fonction de la vitesse du véhicule.

Nota : En position 2 ou 3 : à l'arrêt, la cadence d'essuie-vitre se réduira automatiquement.

Par sécurité, le système d'essuyage est désactivé environ une minute après la coupure du contact.

À la remise du contact, pour réactiver la fonction :

- revenez sur la **position Arrêt**,
- passez sur la **position souhaitée**.

Véhicule équipé d'un détecteur de pluie

Position 4 par appui vers le bas : La cadence de balayage se réglera automatiquement en fonction de l'intensité de la pluie.

Nota : Un appui vers le bas déclenche un balayage coup par coup, sans désactiver l'essuyage automatique.

ATTENTION :

Ne masquez pas le détecteur de pluie, visible de l'extérieur du pare-brise, derrière le rétroviseur intérieur.

Pour le lavage du véhicule, coupez le contact ou neutralisez l'essuyage automatique.

Changement des balais d'essuie-vitres

Lors de leur remplacement, les essuie-vitres doivent être arrêtés en **position de maintenance**.

Coupez le contact puis actionnez dans la minute la commande de l'essuie-vitre. Les essuie-vitres se positionnent au milieu du pare-brise.

Après remplacement, les essuie-vitres reprennent leur position normale après la mise du contact et une action sur la commande de l'essuie-vitre.

**Par sécurité, le système d'essuyage est désactivé environ une minute après la coupure du contact.
En cas de gel du pare-brise constaté avant un trajet, dégivrez-le avant toute utilisation des essuie-vitres avant et arrière.**

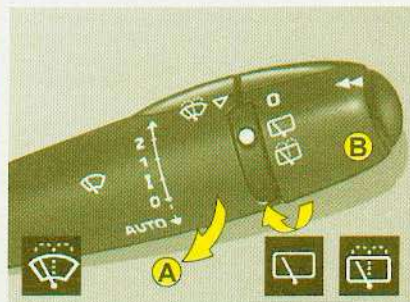

A - Lave-projecteurs avant

Si les feux de croisement sont allumés, tirez la commande vers vous : le lave-vitres s'accompagne alors d'un balayage temporisé des essuie-vitres et des lave-projecteurs.

ESSUIE-VITRES

B - Essuie-vitre arrière



Arrêt.



Essuie-vitre arrière intermittent.



Lavage et balayage arrière temporisé.

Mise en marche automatique de l'essuie-vitre arrière lorsque les essuie-vitres avant sont fonctionnels et lors du passage de la marche arrière.

Une activation / désactivation de cette fonction est possible dans le menu de «Personnalisation - Configuration» du «Menu Général».

Nota : La désactivation peut être nécessaire lorsqu'un porte-vélo est installé sur le hayon.

69-77



Vérifiez que les balais d'essuie-vitres avant et arrière pourront fonctionner librement lors de l'utilisation d'un porte-vélo par exemple ou par temps de gel.

Enlevez toute accumulation de neige à la base du pare-brise.

RÉTROVISEUR INTÉRIEUR



Le levier situé sur le bord inférieur permet de placer le rétroviseur en deux positions :

Position jour : le levier n'est pas visible.

Position nuit (anti-éblouissement) : le levier est apparent.



Rétroviseur intérieur électrochrome automatique

Il assure automatiquement et progressivement le passage entre les utilisations jour et nuit.

Afin d'éviter l'éblouissement, le miroir s'assombrit automatiquement en fonction de l'intensité lumineuse provenant de l'arrière. Il s'éclaircit dès que celle-ci diminue assurant ainsi une visibilité optimale.

Fonctionnement

Contact mis, appuyez sur la commande 1.

- Témoin 2 allumé : mode automatique.
- Témoin 2 éteint : arrêt du mode automatique. Le miroir reste dans sa définition la plus claire.

Nota : Pour une visibilité optimale, le miroir s'éclaircit automatiquement au passage de la marche arrière.

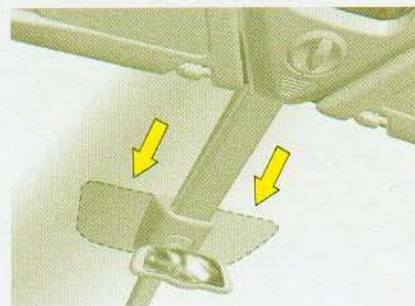

Lecture de badge

Le pare-brise athermique comporte une zone située de chaque côté de l'embase du miroir enfant permettant la lecture optique de badges d'accès (exemple : boîtier de péage d'autoroute).

Miroir enfants

Un miroir enfants est implanté au dessus du rétroviseur intérieur. Il permet de veiller sur les passagers arrière du véhicule ou de faciliter la discussion entre les passagers avant et arrière sans modifier le réglage du rétroviseur et sans se retourner. Il peut s'escamoter pour éviter les éblouissements.

RÉTROVISEURS EXTÉRIEURS



RÉGLAGE DES RÉTROVISEURS

Il fonctionne contact mis.

Depuis la place conducteur, sélectionnez le rétroviseur en déplaçant la commande 1, à gauche ou à droite, puis réglez le rétroviseur dans les quatre directions en agissant sur la commande 2.

Le désembuage-dégivrage des rétroviseurs est couplé avec celui de la lunette arrière.

RABATTEMENT DES RÉTROVISEURS

En stationnement, les rétroviseurs sont rabattables manuellement ou électriquement.

Électrique

En position centrale, une impulsion vers l'arrière sur la commande 1 rabat les rétroviseurs.

Le mouvement inverse s'obtient en appuyant de nouveau vers l'arrière sur la commande.

Électrique automatique

Le rabattement automatique des rétroviseurs est également commandé lors du verrouillage des portes.

Le déploiement des rétroviseurs s'effectue à la décondamnation sauf si le rabattement a été demandé manuellement. Dans ce cas, il faut appuyer vers l'arrière, sur la commande, pour les déployer.

Nota : Le rabattement automatique des rétroviseurs peut être neutralisé. Consultez le réseau CITROËN.

Réglage de la position indexée du rétroviseur passager et conducteur

Moteur tournant :

- Sélectionnez le rétroviseur à l'aide de la commande 1.
- Enclenchez la marche arrière, le miroir du rétroviseur se positionne automatiquement pour mieux voir le trottoir.
- Si nécessaire, ajustez votre rétroviseur à votre convenance à l'aide de la commande électrique 2. Cette position est alors mémorisée.

Neutralisation de la fonction rétroviseur indexé

Pour neutraliser la fonction, basculez la commande 1 sur la position centrale.

RÉGLAGE DU VOLANT RÉGLAGE DE LA CEINTURE

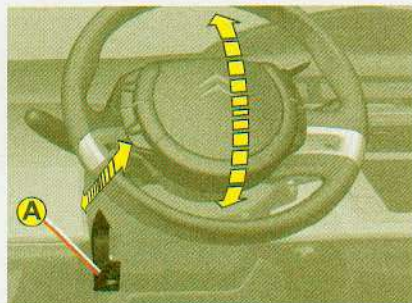

Réglage du volant

Le volant peut être réglé en hauteur et en profondeur.

À L'ARRÊT, réglez d'abord votre siège dans la position la mieux adaptée, puis réglez la position du volant.

Voir «Position de conduite».

Déverrouillez le volant en tirant la commande **A** vers vous.

Ajustez la position du volant puis verrouillez en poussant la commande à fond.

Nota : Si vous appuyez fortement sur votre volant après verrouillage, un petit claquement peut survenir.

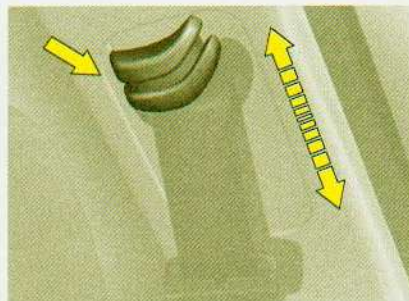

Réglage de la ceinture en hauteur

Le bon positionnement du renvoi de sangle se situe au milieu de l'épaule (voir chapitre PRECAUTIONS D'UTILISATION).

Pour régler la ceinture, pincez la commande et faites-la coulisser dans le sens désiré.



Par mesure de sécurité, ces manoeuvres ne doivent pas être effectuées en roulant.

RÉGLAGES AU PAVILLON

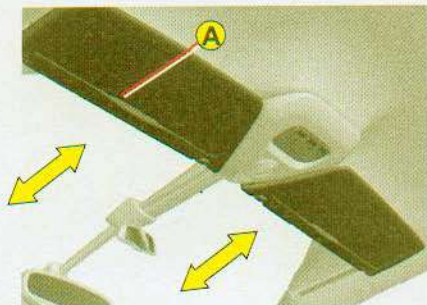

PARE-SOLEIL COULISSANTS

Stores coulissants

Des stores coulissants vous permettent de vous protéger de la luminosité et du soleil. Ils sont réglables manuellement.

- Faites coulisser le store jusqu'à la position souhaitée en poussant la zone **A**.

Raquettes

Les stores sont prolongés par des raquettes pare-soleil.

Rabattez la raquette vers le bas, pour éviter l'éblouissement de face.

En cas d'éblouissement par les vitres des portes, dégagez la raquette de son attache centrale et faites-la pivoter sur le côté.

Ne pas s'accrocher ou suspendre d'objets lourds sur le rail de coulissement du store pare-soleil contenant également le rétroviseur intérieur.

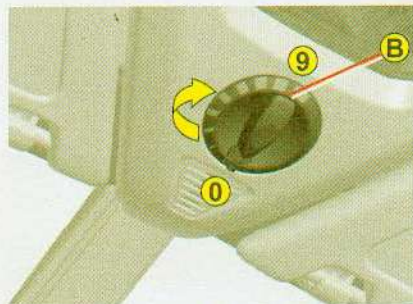

RIDEAU DU TOIT VITRÉ PANORAMIQUE

Le toit est équipé d'un rideau électrique opaque positionné sur toute la longueur du toit. Il assure l'isolation thermique de votre véhicule.

Ouverture du rideau de toit (positions 1 à 9)

- Tournez le bouton **B** pour déclencher le coulisement du rideau de toit sur la position désirée.

Fermeture du rideau de toit (position 0)

- Tournez le bouton **B** sur la **position 0** pour fermer le rideau de toit.

Ce rideau est équipé d'un dispositif antipincement.

Nota :

- Un appui long sur la commande de verrouillage de la télécommande ferme le rideau. Cette fonction est pratique par exemple, lorsque vous quittez votre véhicule sur un stationnement ensoleillé.
- De retour dans votre véhicule, un appui court sur le bouton **B** repositionne le rideau dans la dernière position sélectionnée.
- Pour réinitialiser la fonction antipincement après panne ou débranchement batterie, mettez le rideau en position fermé et appuyez environ 2 secondes sur le bouton **B**.

LÈVE-VITRES



Commande électrique

Depuis le poste conducteur, les commandes placées sur la porte permettent d'actionner les vitres électriques du véhicule.

Nota : les manœuvres des lève-vitres sont également disponibles de manière temporaire après la coupure du contact (y compris après l'ouverture des portes avant).

Commande séquentielle

Une action au premier cran sur la commande déclenche un mouvement de la vitre qui s'interrompt dès le relâchement de la commande. Un appui d'environ une seconde sur la commande déclenche la montée ou la descente complète de la vitre, une nouvelle impulsion sur la commande en arrête le mouvement.

Antipincement

Un dispositif antipincement stoppe la montée de la vitre. Si elle rencontre un obstacle, elle redescend.

Après débranchement de la batterie ou en cas de dysfonctionnement, vous devez réinitialiser la fonction antipincement pour chaque lève-vitre :

- Descendez complètement la vitre avec la commande, puis remontez-la. Elle ne remontera que de quelques centimètres.
- Tirez à nouveau sur la commande jusqu'à fermeture complète. Une fois la vitre fermée, maintenez la commande une seconde.

Attention : Pendant cette opération, la protection antipincement est inopérante.

Sécurité enfants



Elle permet de neutraliser la manœuvre depuis l'arrière des vitres électriques et l'ouverture des portes arrière.

Elle est activée par une impulsion sur la commande **A** placée sur la platine lève-vitres ou par action sur les serrures de portes arrière.

Le témoin au combiné s'allume temporairement.

À chaque mise du contact, le témoin s'allume temporairement.

L'ouverture des portes de l'extérieur et l'utilisation des lève-vitres arrière électriques à partir de l'avant restent possibles.

FAITES ATTENTION AUX ENFANTS PENDANT LA MANOEUVRE DES VITRES.

- Retirez toujours la clé de contact en quittant le véhicule même pour une courte durée.
- Lorsque le conducteur actionne les commandes des lève-vitres passagers, le conducteur doit s'assurer qu'aucun passager n'empêche la fermeture correcte des vitres.
- Le conducteur doit veiller à la bonne utilisation des lève-vitres par les passagers.
- En cas de pincement lors de la manipulation des vitres, vous devez inverser le mouvement de la vitre. Pour cela, inversez la position de la commande concernée.

AÉRATION CHAUFFAGE ET AIR CONDITIONNÉ MANUEL

TABLEAU DE COMMANDE CONDUCTEUR



TABLEAU DE COMMANDE PASSAGER



104-107

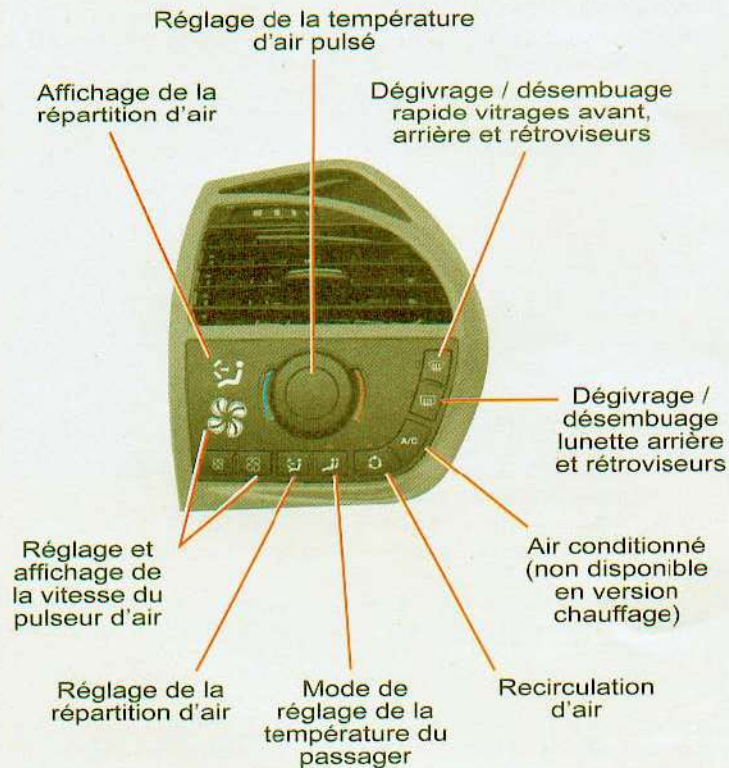

AIR CONDITIONNÉ AUTOMATIQUE QUADRIZONE

TABLEAU DE COMMANDE CONDUCTEUR



TABLEAU DE COMMANDE PASSAGER



108-113

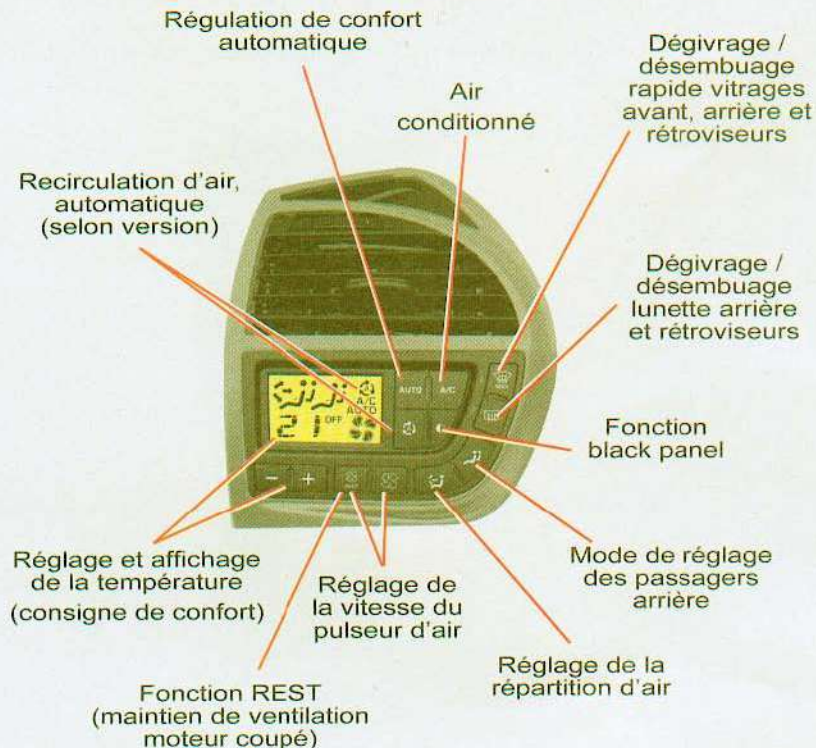

AIR CONDITIONNÉ AUTOMATIQUE QUADRIZONE

AIR CONDITIONNÉ AUTOMATIQUE

Tableaux de commande passagers arrière



Réglage de la
vitesse du
pulseur
d'air

112



AIR CONDITIONNÉ AUTOMATIQUE (AVEC CLIMATISATION ADDITIONNELLE)

Tableaux de commande passagers arrière



Réglage de la
température

Réglage de
la vitesse du
pulseur d'air











113



AÉRATION - CHAUFFAGE - AIR CONDITIONNÉ

- Chauffage / Air conditionné manuel

Pour une bonne utilisation du système, nous vous conseillons :

Actionnez Pour avoir du...					A/C	
Froid	-	 ou 	Tout froid au début puis réglages personnels	Max au début puis réglages personnels	ON	ON au démarriage puis OFF
Chaud	-	 ou 	Tout chaud au début puis réglages personnels	Max au début puis réglages personnels	-	ON au démarriage puis OFF
Désembuage - dégivrage		-	Tout chaud	-	-	OFF

- Air conditionné automatique

Avec l'air conditionné automatique, il est recommandé de choisir un fonctionnement AUTO.

SIÈGES AVANT

Réglages manuels

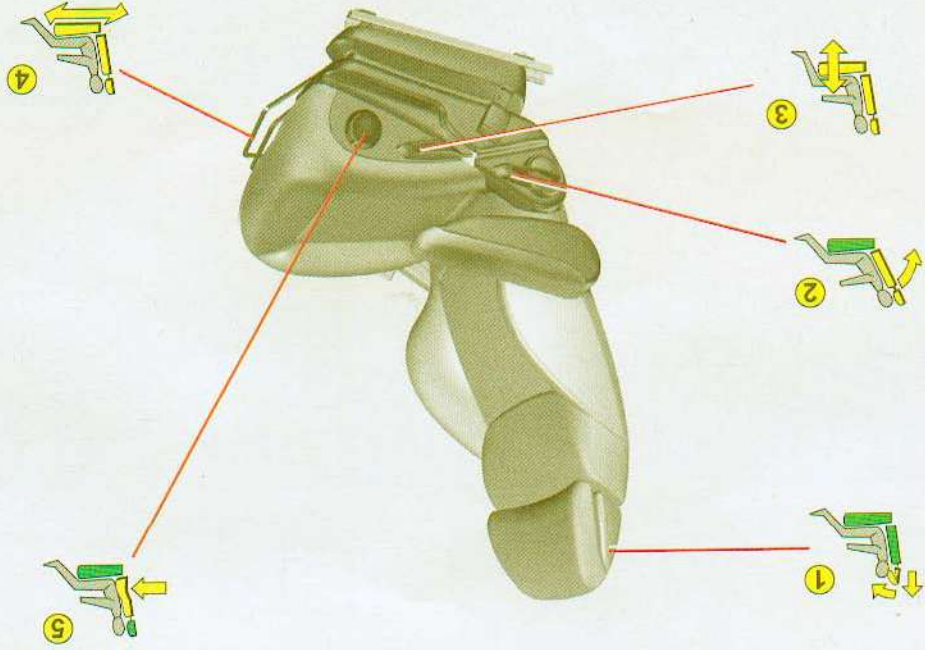

SIÈGES AVANT

Réglages manuels



Appui-tête

Pour le monter, tirez-le vers le haut. Pour le baisser, appuyez sur la commande et sur l'appui-tête. Le réglage est correct lorsque le bord supérieur de l'appui-tête se trouve au niveau du dessus de la tête. Il est également réglable en inclinaison.

Pour l'enlever, appuyez sur la commande de déverrouillage et tirez-le vers le haut.

Pour régler l'appui-tête d'avant en arrière, écarter la base de l'appui-tête jusqu'à l'obtention de la position souhaitée.

Nota : Ne roulez jamais sans les appuis-tête.



Inclinaison du dossier

Actionnez la commande et réglez l'inclinaison du dossier.

Il est possible d'incliner le dossier de 45° vers l'arrière en le basculant jusqu'au verrouillage ; le déverrouillage est obtenu en levant la commande.



Rehausse du siège conducteur

Levez ou baissez la commande le nombre de fois nécessaire pour obtenir la position souhaitée.



Longitudinal

Soulevez la barre de commande puis coulissez le siège jusqu'à la position souhaitée.



Soutien lombaire

Tournez la commande jusqu'à la position souhaitée.

SIÈGES AVANT

Réglages électriques

Réglages électriques :

- 1 Réglage de la hauteur, de l'inclinaison du siège et réglage longitudinal
- 2 Réglage de l'inclinaison du dossier et du soutien lombaire

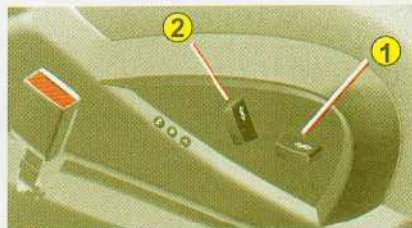

- 1 Soulevez ou baissez l'avant de la commande 1 pour lever ou baisser l'avant de l'assise (sur siège conducteur).



- 1 Soulevez ou baissez l'arrière de la commande 1 pour lever ou baisser le siège (sur siège conducteur).



- 1 Actionnez la commande 1 vers l'avant ou l'arrière pour avancer ou reculer le siège.



- 2 Poussez le haut de la commande 2 vers l'avant ou l'arrière pour régler l'inclinaison du dossier.



- 2 Soulevez ou baissez la commande 2 pour augmenter ou diminuer le soutien lombaire.

Nota : Les réglages de siège sont également disponibles de manière temporaire :

- à l'ouverture de l'une des portes avant.
- après la coupure du contact.



Sièges chauffants

Les sièges avant peuvent être chauffés séparément. Utilisez les commandes placées sur le côté intérieur des sièges et choisissez l'une des trois intensités de chauffage à l'aide de la molette :

0 : Arrêt.

1 : Chauffage léger.

2 : Chauffage moyen.

3 : Chauffage fort.

La température du siège est régulée automatiquement.

Nota : les sièges chauffants ne fonctionnent que moteur tournant.

SIÈGE CONDUCTEUR

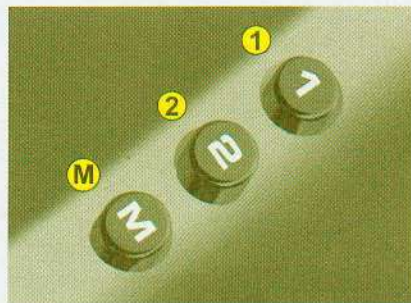

Mémorisation des positions de conduite

Vous pouvez mémoriser deux positions de conduite via les touches situées sur le côté du siège.

Mémorisation d'une position de conduite

Pour mémoriser une position de conduite :

- Contact mis, réglez votre siège et vos rétroviseurs.
- Appuyez sur la touche **M** puis immédiatement sur la touche **1** « première position de conduite » ou sur la touche **2** « deuxième position de conduite ».

La prise en compte de la mémorisation se traduit par un signal sonore. La mémorisation d'une nouvelle position annule la précédente.

Rappel d'une position de conduite mémorisée

Véhicule à l'arrêt contact mis ou moteur tournant

- Appuyez brièvement sur la touche **1** ou **2** pour rappeler la position mémorisée correspondante.

Remarque : au bout de cinq rappels consécutifs d'une position mémorisée, la fonction sera neutralisée jusqu'au démarrage du moteur.

Véhicule roulant

- Maintenez enfoncée la touche **1** ou **2** pour rappeler la position mémorisée correspondante.

N'essayez pas de mémoriser une position de conduite en roulant.

SIÈGES ARRIÈRE



Configuration 7 places



Configuration 6 places



Configuration 5 places

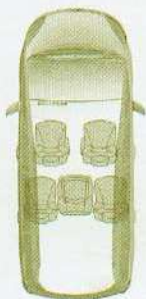

Configuration 4 places

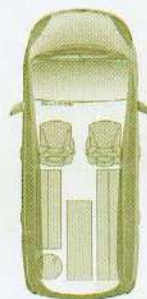

Transport d'objets

Afin de moduler aisément votre espace intérieur, vous pouvez rabattre individuellement tous les sièges arrière et les escamoter sur le plancher en deuxième rangée, et sous le plancher en troisième rangée. Vous obtenez ainsi un plancher de chargement continu jusqu'en arrière des sièges avant.

SIÈGES DE DEUXIÈME RANGÉE

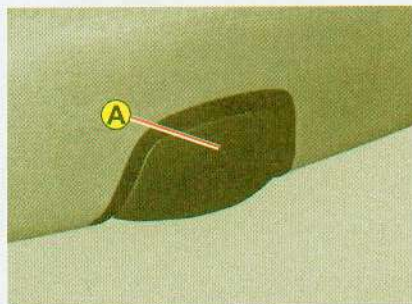

RÉGLAGE LONGITUDINAL

Soulevez la palette **A**, située à l'avant de l'assise, et réglez le siège dans la position souhaitée.

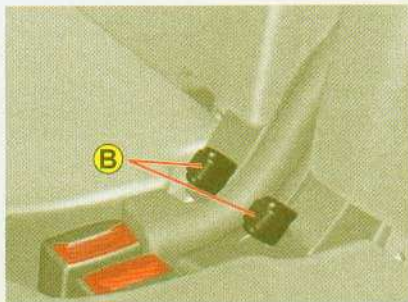

LA POSITION « CONFORT »

Les 3 sièges de deuxième rangée sont indépendants et de même largeur. Ils bénéficient d'une position dite de « confort ».

Pour mettre le ou les sièges en position confort

- Tirez sur la sangle **B**.

Le dossier s'incline et l'assise pivote légèrement.

Pour remettre le siège en position initiale

- Tirez sur la sangle **B** et accompagnez le siège vers l'avant.



APPUIS-TÊTE ARRIÈRE

Les appuis-tête arrière disposent de deux positions :

1. une position rangée lorsque les sièges ne sont pas occupés,
2. une position déployée pour assurer la sécurité des passagers, en les remontant jusqu'au point de blocage.

Pour descendre les appuis-tête

- Appuyez sur le bouton de déverrouillage.
- Appuyez sur le haut de l'appui-tête.

Pour enlever les appuis-tête

- Tirez l'appui-tête vers le haut jusqu'en butée.
- Appuyez sur le bouton de déverrouillage en tirant l'appui-tête vers le haut.

ATTENTION : Surveillez toute manipulation de siège par vos enfants.

SIÈGES DE DEUXIÈME RANGÉE

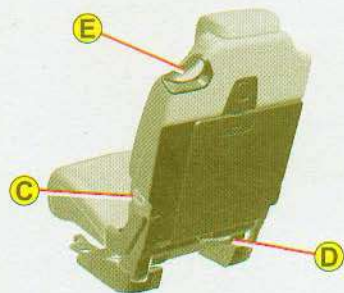

Chaque siège se rabat sur le plancher pour former un plancher plat et vous permettre ainsi de moduler le volume du véhicule.

POUR RABATTE LES SIÈGES

Depuis l'extérieur

- Tirez sur la sangle C vers le haut, le siège se déverrouille. Poussez légèrement le dossier vers l'avant. Le dossier bascule, se replie sur l'assise et l'ensemble s'abaisse sur le plancher.

Avant toute manipulation des sièges de troisième rangée, redressez les planches rigides des sièges de deuxième rangée et verrouillez-les.

Sortie d'urgence : En cas de défaillance du premier système (sangle C), la sangle D permet aux passagers de troisième rangée d'accélérer leur sortie.

ATTENTION : Surveillez toute manipulation de siège par vos enfants.

Depuis le coffre (en situation de chargement, par exemple)

Vous pouvez rabattre le ou les sièges directement depuis le coffre, après avoir préalablement rabattu les sièges de troisième rangée.

- Tirez sur la sangle D pour déverrouiller le siège souhaité et poussez légèrement le dossier vers l'avant.

POUR REDRESSER LES SIÈGES

1. Redressez les planches rigides des sièges de deuxième rangée et verrouillez-les.
2. Soulevez le dossier et poussez-le vers l'arrière jusqu'à verrouillage.



PLANCHE RIGIDE

Une planche rigide est attachée à chaque dossier de siège de deuxième rangée.

Cette planche vous permet :

- d'obtenir une surface de chargement continue dans le coffre quelle que soit la position des sièges,
- d'éviter le glissement d'objets sous les sièges de deuxième rangée.

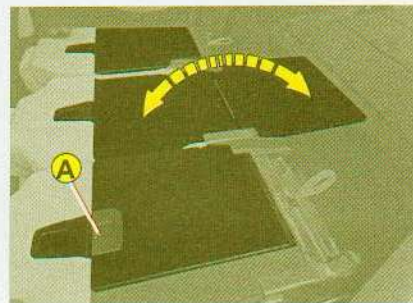
Pour déverrouiller / verrouiller la planche rigide :

- Faites coulisser le loquet A de la planche vers le bas, pour la déverrouiller.
- Redressez la planche puis faites coulisser le loquet A vers le haut pour la verrouiller.

Nota : Avant de déployer les planches rigides, vérifiez que les sièges de deuxième rangée sont reculés au maximum.

SIÈGES DE DEUXIÈME RANGÉE

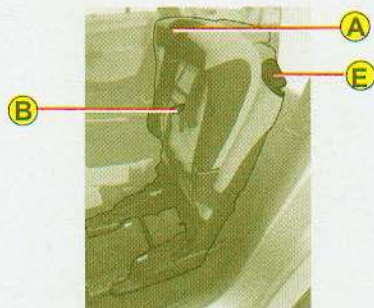

POSITION TYPE « SIÈGE DE CINÉMA »

Cette position vous permet de libérer l'espace entre la première et la deuxième rangée.

Vous pouvez l'obtenir en tirant sur la sangle **B** se trouvant en bas du siège.

Remarque : Vous pouvez obtenir cette position avec les sièges latéraux.



ACCÈS AUX PLACES DE TROISIÈME RANGÉE

L'accès aux sièges de troisième rangée s'effectue par les sièges latéraux de deuxième rangée.

1. Tirez la palette **E**. Le siège se déverrouille et l'assise remonte contre le dossier.
2. Maintenez la palette **E** relevée en poussant vers l'avant. L'ensemble coulisse vers le siège avant.
3. Relevez et verrouillez la planche rigide.

L'espace se libère derrière le siège, les passagers des sièges de troisième rangée peuvent accéder à leurs places.

Pour sortir des places arrière de troisième rangée :

1. Maintenez la palette **E** vers le haut. Le siège se déverrouille et l'assise remonte jusqu'au dossier.
2. Poussez le dossier du siège, en maintenant la palette **E** vers le haut.

Nota : si la tablette arrière des sièges de première rangée est ouverte, fermez-la pour effectuer cette manipulation.

Remise en place du siège, depuis l'extérieur, porte ouverte

Si des passagers sont assis en troisième rangée :

1. Ramenez l'ensemble vers l'arrière manuellement jusqu'en butée. Le siège ne revient pas en position maximale reculée afin de préserver l'espace des jambes des passagers de troisième rangée.
2. Rabattez l'assise.

Si aucun passager en troisième rangée :

1. Tirez la palette **A**.
2. Reculez le siège au maximum en maintenant la palette **A** relevée.
3. Rabattez l'assise.

SIÈGES DE TROISIÈME RANGÉE

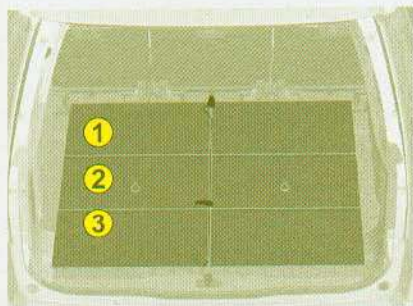

Deux planchers accordéon rigides, solidaires du véhicule, sont disposés au-dessus de chaque siège de troisième rangée.

- Si les sièges sont escamotés, les planchers accordéon recouvrent ainsi les sièges afin de les dissimuler complètement.
- Si les sièges de troisième rangée sont redressés, les planchers accordéon repliés présentent une surface chargement totalement plane derrière les sièges.
- Si les sièges de troisième rangée sont redressés, les planchers accordéon repliés en position verticale permettent de charger des objets.

Pour replier les planchers accordéon :

Tirez la sangle, les 3 parties du plancher se plient en accordéon.

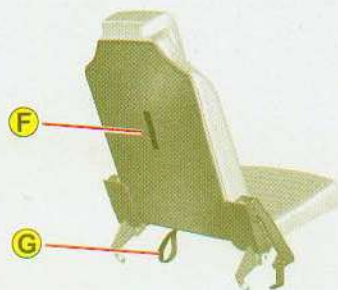

POUR REDRESSER LES SIÈGES

1. Redressez les planches rigides des sièges de deuxième rangée et verrouillez-les.
2. Après avoir replié votre plancher accordéon, tirez sur la sangle **F** située derrière le dossier du siège. Le dossier bascule vers l'arrière en entraînant l'assise. Le siège se verrouille en position ouverte.

POUR RANGER LES SIÈGES

1. Redressez les planches rigides des sièges de deuxième rangée et verrouillez-les.
2. Baissez les appuis-tête.
3. Placez correctement le plancher accordéon à la verticale derrière le siège.
4. Tirez sur la sangle **G** située en bas du dossier du siège. Le siège est déverrouillé.
5. Poussez ensuite légèrement le dossier vers l'avant. Le dossier bascule et se replie sur l'assise. Le siège replié se dispose au fond du rangement prévu à cet effet.
6. Replacez les planchers accordéon au-dessus des sièges rabattus.

114



Avant toute manipulation des sièges de troisième rangée, redressez les planches rigides des sièges de deuxième rangée et verrouillez-les.

Ne laissez pas d'objets sur l'assise ou sous l'assise des sièges de troisième rangée lorsque vous les rabattez. N'accompagnez pas la sangle G lors du rangement du siège, vous risquez de vous coincer les doigts.

RÉGULATEUR DE VITESSE

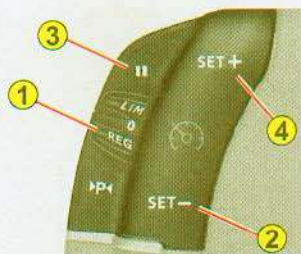

Combiné bi-ton

Ce dispositif d'aide à la conduite permet de rouler à une vitesse de votre choix sans action sur l'accélérateur. Ce dispositif est actif au-dessus d'environ 40 km/h. Les commandes du régulateur de vitesse sont situées sur le volant.

Nota : Les informations liées au régulateur sont affichées dans la zone A du combiné.

Sélection de la fonction

Tournez la molette 1 sur la position «REG».

Sélection d'une vitesse de croisière



À la sélection de la fonction par la molette 1, aucune vitesse de croisière n'est mémorisée.

Une fois la vitesse souhaitée atteinte par action sur l'accélérateur, appuyez sur la touche 2 ou la touche 4. La vitesse de croisière est alors mémorisée. Elle est affichée dans la zone A du combiné.



Vous pouvez alors relâcher la pédale d'accélérateur. Le véhicule maintiendra la vitesse choisie automatiquement.

Nota : La vitesse de votre véhicule peut légèrement varier par rapport à celle mémorisée.

Si en cours de régulation, le système est dans l'impossibilité de maintenir la vitesse mémorisée (forte descente), alors la vitesse clignote. Si nécessaire, adaptez votre allure.

Réglage de la vitesse mémorisée en cours de régulation

Vous pouvez régler la vitesse mémorisée, affichée en zone A, en appuyant sur :

- la touche 4 pour augmenter la vitesse,
- la touche 2 pour diminuer la vitesse.

Remarque : des appuis successifs permettent de modifier la vitesse de croisière par pas de 1 km/h et un appui maintenu, par pas de 5 km/h.

Dépassement temporaire de la vitesse de croisière

En cours de régulation, il est toujours possible, par action sur la pédale d'accélérateur d'aller au-delà de la vitesse de croisière (dépassement d'un autre véhicule par exemple). La vitesse affichée dans la zone A clignote.

Il suffit ensuite de relâcher la pédale d'accélérateur pour revenir à la vitesse de croisière.

RÉGULATEUR DE VITESSE

Remarque : si en cours de régulation le système est dans l'impossibilité de maintenir la vitesse de croisière (forte descente), alors la vitesse clignote. Si nécessaire, adaptez votre allure.

Désactivation de la régulation avec une vitesse mémorisée

- Soit par appui sur la pédale de frein ou la pédale d'embrayage.
- Soit en appuyant sur la touche 3.
- Soit lorsque l'un des systèmes ESP ou ASR agit.

Nota : le régulateur de vitesse est désactivé si le levier de vitesse est au point mort ou en position neutre.

Ces actions font apparaître l'information «OFF» dans la zone A du combiné ci-dessous.



Ces manœuvres n'annulent pas la vitesse de croisière qui reste affichée au combiné.

Réactivation de la régulation

- **par rappel de la vitesse mémorisée :**

Après neutralisation, appuyez sur la touche 3. Votre véhicule reprend automatiquement la vitesse de croisière mémorisée et affichée dans la zone A.

Si la vitesse de croisière mémorisée est plus élevée que la vitesse courante, le véhicule accélérera fortement pour atteindre celle-ci.

- **par sélection de la vitesse en cours :**

Appuyez sur la touche 2 ou 4, une fois la vitesse souhaitée atteinte. L'information «OFF» disparaît alors de la zone A.

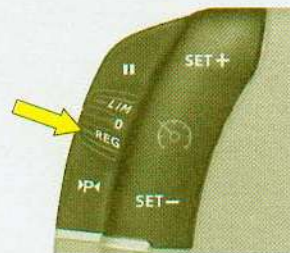

Arrêt de la fonction

- par action sur la molette de la position «REG» vers la position 0.
- par arrêt du moteur.

La vitesse de croisière choisie précédemment n'est plus mémorisée.

En cas de dysfonctionnement, la vitesse mémorisée ou trois tirets «- - -» clignotent et l'information «OFF» s'affiche fixe dans le combiné.

Consultez le réseau CITROËN.



Le régulateur de vitesse ne doit être utilisé que lorsque les conditions de roulage à vitesse constante le permettent.

Ne l'utilisez pas lorsque la circulation est très dense, sur route accidentée, présentant de mauvaises conditions d'adhérence ou toute autre difficulté.

Le conducteur doit rester attentif et conserver une parfaite maîtrise de son véhicule.

Il est recommandé de laisser ses pieds à proximité des pédales.

LIMITEUR DE VITESSE

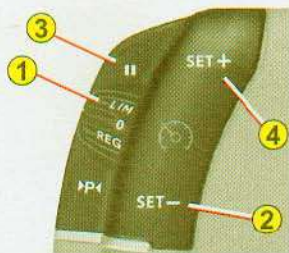

Combiné bi-ton

Ce dispositif d'aide à la conduite permet de choisir une vitesse maximale que vous souhaitez ne pas dépasser. Celle-ci doit être supérieure à 30 km/h.

Les commandes du limiteur de vitesse sont situées sur le volant.

Nota : Les informations liées au limiteur sont affichées dans la zone A du combiné.

Sélection de la fonction

Tournez la molette 1 vers la position «LIM».

À la sélection de la fonction, la dernière vitesse mémorisée et l'information «OFF» s'affichent :



Réglage de la vitesse maximale

Moteur tournant, vous pouvez régler la vitesse maximale mémorisée, par appuis courts ou par appuis longs sur :

- la touche 4 pour augmenter la vitesse maximale mémorisée,
- la touche 2 pour diminuer la vitesse maximale mémorisée.

Remarque : des appuis successifs permettent de modifier la vitesse de croisière par pas de 1 km/h et un appui maintenu, par pas de 5 km/h.

Activation de la vitesse maximale

Lorsque la vitesse maximale souhaitée est affichée, pressez la touche 3 pour que la limitation soit activée.

L'information «OFF» disparaît alors de la zone A.

Lorsque la fonction est active, l'action sur la pédale d'accélérateur ne permettra pas le dépassement de la vitesse programmée sauf si vous enfoncez à fond la pédale, pour activer le contacteur de fin de course (voir «Dépassement temporaire de la vitesse maximale»).

Nota : La vitesse de votre véhicule peut légèrement varier par rapport à celle mémorisée.



LIMITEUR DE VITESSE

Désactivation de la vitesse maximale

Appuyez sur la touche 3.

Cette action fait apparaître l'information «OFF» dans l'écran du combiné.



Cette action n'annule pas la vitesse maximale mémorisée qui reste affichée dans la zone A du combiné.

Dépassement temporaire de la vitesse maximale

La pédale d'accélérateur est équipée d'un contacteur de fin de course. Il suffit d'actionner ce contacteur en enfonçant à fond la pédale pour pouvoir à tout moment dépasser la vitesse maximale mémorisée.

Durant le temps de dépassement de vitesse, la vitesse affichée clignote.

Il suffit alors de relâcher la pédale d'accélérateur pour revenir en dessous de la vitesse maximale et rendre la fonction de nouveau active.

Remarque : si en cours de limitation, le système est dans l'impossibilité de maintenir la vitesse maximale (notamment forte descente ou trop forte accélération) alors la vitesse clignote. Adaptez votre allure si nécessaire.

La fonction s'activera à nouveau lorsque votre vitesse sera redescendue en dessous de la vitesse maximale souhaitée.

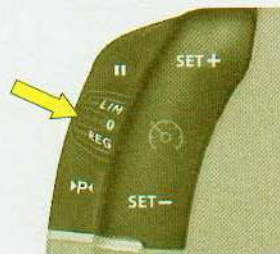

Arrêt de la fonction

- par action sur la molette de la position «LIM» vers la position 0.
- par arrêt du moteur.

La vitesse choisie précédemment est mémorisée.

En cas de dysfonctionnement, la vitesse mémorisée clignote et l'information «OFF» s'affiche fixe dans le combiné.

Consultez le réseau CITROËN.



L'utilisation de sur-tapis non homologués par CITROËN peut gêner l'accès à la pédale d'accélérateur et entraver le fonctionnement du limiteur de vitesse.

MESURE DE PLACE DISPONIBLE

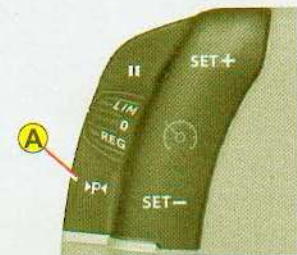
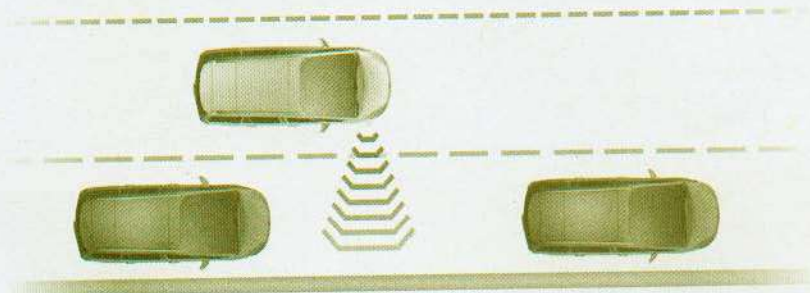

La fonction mesure de place disponible vous assiste dans votre recherche d'une place de stationnement. Elle mesure la taille de la place et vous apporte des informations sur :

- la possibilité de vous garer sur un emplacement libre, en fonction du gabarit de votre véhicule et des distances nécessaires pour effectuer vos manœuvres,
- le niveau de difficulté de la manœuvre à effectuer.

Vous pouvez sélectionner la fonction « mesure de place disponible » en appuyant sur la commande **A**. L'allumage fixe du témoin indique la sélection de la fonction.



Témoin mesure de place disponible

Ce témoin peut prendre trois états différents :

- **éteint** : la fonction n'est pas sélectionnée.
- **allumé fixe** : la fonction est sélectionnée mais les conditions de mesure ne sont pas encore réunies (indicateur de direction non enclenché, vitesse trop élevée) ou la mesure est terminée.
- **clignotant** : la mesure est en cours ou le message s'affiche.

MEASURE DE PLACE DISPONIBLE

Fonctionnement :

Vous avez identifié une place disponible :

1. Appuyez sur la commande **A** pour sélectionner la fonction.
2. Activez l'indicateur de direction du côté de la place à mesurer.
3. Pendant la mesure, avancez le long de la place, à une vitesse inférieure à 20 km/h, pour vous préparer à effectuer votre manœuvre.

Le système mesure alors la taille de la place.

4. Le système vous indique le niveau de difficulté de la manœuvre par un message sur l'afficheur multifonctions accompagné d'un gong.
5. En fonction du message donné par le système, vous pourrez ou non effectuer votre manœuvre.

La fonction affiche les messages suivants :

Stationnement possible

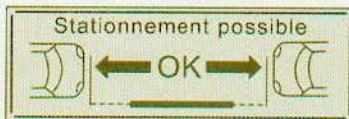

Stationnement difficile



Stationnement non conseillé



Nota : La fonction se désélectionne automatiquement :

- au passage de la marche arrière,
- à la coupure du contact,
- si aucune mesure n'est demandée,
- dans les cinq minutes après sélection de la fonction,
- si la vitesse du véhicule dépasse le seuil de 70 km/h pendant une minute.

Attention : si la distance latérale, entre votre véhicule et la place est trop importante, le système risque de ne pas mesurer la place.

Remarques :

- La fonction reste disponible après chaque mesure et peut ainsi mesurer plusieurs places à la suite.
- Par mauvais temps et en hiver, assurez-vous que les capteurs ne sont pas recouverts par des salissures, du givre ou de la neige.
- La fonction mesure de place disponible désactive l'aide au stationnement avant, en phase de mesure marche avant.

En cas de dysfonctionnement, faites vérifier le système par le réseau CITROËN.

SUSPENSION PNEUMATIQUE

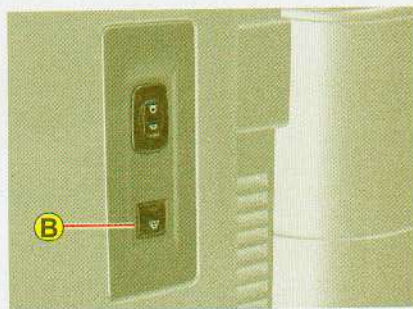

La suspension pneumatique arrière permet d'augmenter le confort de roulage et de conserver une hauteur de caisse constante quelle que soit la charge de votre véhicule.

FONCTIONNEMENT

- En cas d'augmentation de la charge, l'affaissement du véhicule est détecté, les ressorts pneumatiques se gonflent d'air afin de compenser cette charge supplémentaire.
- En cas de diminution de la charge, le soulèvement du véhicule est détecté, les ressorts pneumatiques se vident afin de ramener le véhicule à sa hauteur nominale.
- En cas de période de non utilisation prolongée du véhicule, les ressorts pneumatiques pourront se gonfler, si nécessaire, au moment de la décondamnation ou à l'ouverture d'une porte afin de ramener le véhicule à sa hauteur nominale.

Nota : Si vous ne réactivez pas le système manuellement, la correction automatique sera réactivée dès que le véhicule commencera à rouler. Un message à l'écran vous rappellera de ne pas dépasser 10 km/h durant la correction.

Nota : la correction automatique ne fonctionne pas portes ouvertes ou hayon ouvert.

La correction automatique fonctionne même si votre véhicule est en mode économie.

ACTIVATION/DÉSACTIVATION

La correction automatique peut être désactivée :

- Appuyez sur la commande **B** pendant environ deux secondes.
- Relâchez la commande à l'émission d'un bip. La désactivation est confirmée par l'allumage de la led sur la commande **B**.

Vous devez désactiver le système dans les cas suivants :

- travail sous le véhicule,
- changement d'une roue,
- transport du véhicule sur camion ou bateau.

Pour réactiver la correction automatique :

- Appuyez à nouveau sur la commande **B** pendant environ deux secondes.
- Relâchez la commande à l'émission d'un bip. L'activation est confirmée par l'extinction de la led sur la commande **B**.

En cas de défaillance du système, des messages d'alerte, toujours associés au témoin SERVICE, s'affichent au combiné. Consultez rapidement le réseau CITROËN.

AIDE AU CHARGEMENT/DÉCHARGEMENT

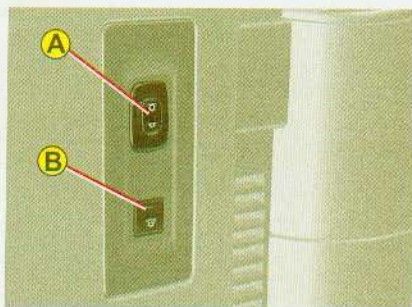

Une fonction complémentaire est associée à la suspension pneumatique : la possibilité d'abaisser/augmenter la hauteur de votre véhicule à l'arrêt afin de faciliter le chargement/déchargement du coffre.

POUR AUGMENTER LA HAUTEUR DE SEUIL DU COFFRE

- Appuyez en continu sur le haut de la commande **A**, située sur la paroi intérieure gauche du coffre.

Un signal sonore accompagne la manœuvre. Vous pouvez arrêter le mouvement à tout moment en relâchant la commande.

L'émission de 3 bips confirme l'arrivée en butée.

Pour revenir à la hauteur nominale :

- Appuyez brièvement deux fois sur le bas de la commande **A**.

POUR DIMINUER LA HAUTEUR DE SEUIL DU COFFRE

- Appuyez en continu sur le bas de la commande **A**. Un signal sonore accompagne la manœuvre. Vous pouvez arrêter le mouvement à tout moment en relâchant la commande.

L'émission de 3 bips confirme l'arrivée en butée.

Pour revenir à la hauteur nominale :

- Appuyez brièvement deux fois sur le haut de la commande **A**.

Nota :

- Si vous démarrez sans avoir remis le véhicule à sa hauteur nominale, la correction automatique s'active dès que le véhicule commence à rouler. Un message à l'écran vous rappelle de ne pas dépasser 10 km/h durant la correction.
- La fonction d'aide au chargement ne fonctionne pas :
 - si la commande **B** est allumée,
 - en mode économie d'énergie,
 - si une porte est ouverte.
- Lors de la première utilisation, appuyez deux secondes sur la commande **A** avant d'obtenir une prise en compte de la fonction. Toutes les actions suivantes seront prises en compte sans délai.



Le roulage avec une hauteur de seuil du coffre trop basse peut endommager les éléments sous caisse.

LAMPE NOMADE

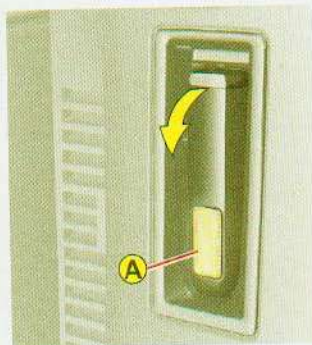

Une lampe de poche, intégrée à la paroi de coffre, possède la double fonction :

- éclairer de coffre,
- lampe nomade.

L'éclaireur de coffre **A** fonctionne automatiquement à l'ouverture du coffre.

La lampe nomade fonctionne avec des accumulateurs.

Nota :

- Ne remplacez jamais les accumulateurs par des piles.
- Remplacez les accumulateurs à l'identique en utilisant exclusivement des accumulateurs de type NiMH.
- Respectez les polarités lors de la mise en place de ces accumulateurs.
- Voir la marche à suivre dans le chapitre « Changement de lampes » pour accéder aux accumulateurs.

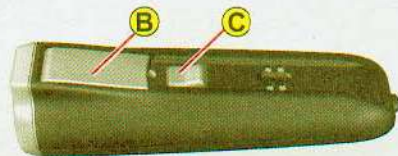

Pour utiliser la lampe nomade :

- Enlevez-la de son logement en la tirant par le haut comme indiqué par la flèche.
- Appuyez sur l'interrupteur **C**, situé au dos de la lampe, pour allumer ou éteindre la lampe.
- La patte de maintien **B** vous permet de poser la lampe lors d'une utilisation précise (par exemple, éclairage pendant le remplacement d'une roue).

Pour ranger la lampe nomade :

- Remplacez toujours la lampe en commençant par positionner la partie basse dans son logement.
- Si elle est mal enclenchée, elle risque de ne pas se recharger et de ne pas s'allumer à l'ouverture du coffre.

Nota :

- La remise en place permet d'éteindre automatiquement la lampe si vous ne l'avez pas fait préalablement.
- La lampe dispose d'une autonomie maximum de 45 minutes et se recharge en quelques heures lorsque vous roulez.

170



PACK LUMIÈRE

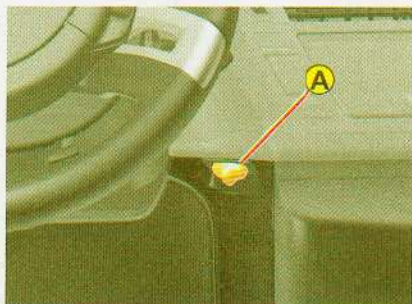

L'ÉCLAIRAGE D'AMBIANCE

Vous disposez, dans votre véhicule, d'un éclairage d'ambiance convivial et chaleureux.

Il diffuse une lumière douce et orangée.

Le réglage de cet éclairage est obtenu en appuyant sur la commande **A**.

Il active des sources lumineuses situées :

- sur les médaillons de portes avant et arrière,
- sur les commandes d'ouverture intérieures avant et arrière,
- en planche de bord.

Fonctionnement

La commande **A** permet :

- d'activer/désactiver l'éclairage d'ambiance,
 - de choisir l'intensité de l'éclairage.
- Ce réglage est mémorisé.

Pour **augmenter** l'intensité de l'éclairage :

- Appuyez plusieurs fois à droite de la commande **A** jusqu'à obtenir l'intensité souhaitée.

Pour **diminuer** l'intensité de l'éclairage :

- Appuyez plusieurs fois à gauche de la commande **A** jusqu'à obtenir l'intensité souhaitée.

Nota : Cet éclairage est disponible de nuit ou dans des conditions de luminosité faible.

L'ÉCLAIRAGE D'ACCUEIL

L'éclairage d'accueil automatique est composé de l'allumage des caves à pied, des plafonniers et des sources lumineuses de l'éclairage d'ambiance.

BACS DE PORTE AVANT AVEC ÉCLAIRAGE AUTOMATIQUE

L'éclairage des bacs de porte s'allume automatiquement dès que vous approchez vos mains de l'intérieur du bac.

Il s'éteint au bout de quelques secondes après le retrait de vos mains.

LISEUSES AUX DOS DES SIÈGES

Des liseuses sont intégrées dans les dossiers des sièges avant derrière les tablettes arrière (voir « tablettes arrière »).



PARFUMEUR D'AMBIANCE

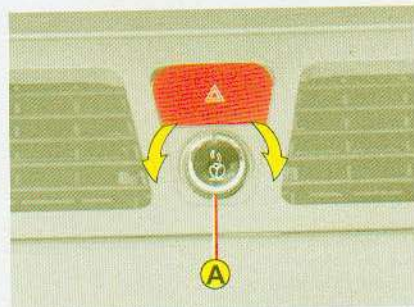

Le parfumeur d'ambiance permet de diffuser un parfum dans l'habitacle à partir des aérateurs centraux.

Réglage du débit

- Tournez le bouton **A** pour régler ou arrêter le débit d'air parfumé.

Nota : les aérateurs centraux doivent être ouverts.

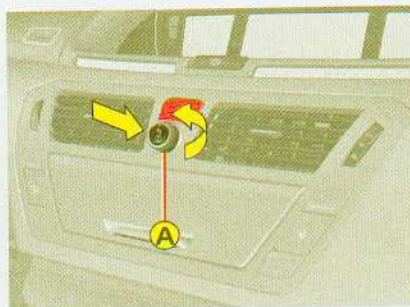

Retrait du parfumeur

1. Enfoncez le bouton **A** en le tournant d'un quart de tour vers la gauche jusqu'à la mise en butée.
2. Retirez le parfumeur de la planche de bord.
3. Remplacez votre cartouche (voir « Remplacement d'une cartouche »).

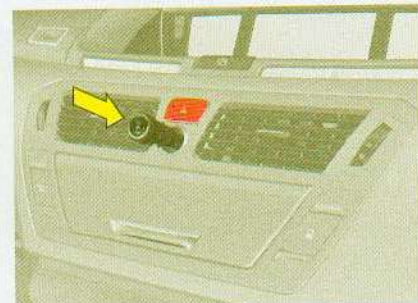

Insertion du parfumeur

Après mise en place ou échange de la cartouche :

1. Remettez en place le parfumeur dans son logement.
2. Tournez-le d'un quart de tour vers la droite.

Nota :

- Votre parfumeur est muni d'une cartouche vide lors de la première utilisation.
- L'utilisation moyenne par cartouche est de 3 mois à raison d'1 heure par jour.

Par mesure de sécurité, utilisez uniquement les cartouches prévues à cet effet.

Conservez les étuis d'étanchéité des cartouches qui servent d'emballage en cas de non utilisation des cartouches.

Ne démontez pas les cartouches.

N'essayez jamais de recharger les cartouches avec d'autres parfums que ceux de CITROËN.

Conservez hors de la portée des enfants et des animaux.

Évitez tout contact avec la peau et les yeux.

En cas d'ingestion, consultez un médecin et montrez-lui l'emballage ou l'étiquette du produit.

Il ne faut ni installer, ni enlever une cartouche en roulant.



TRAPPE À CARBURANT À OUVERTURE AUTOMATIQUE



La trappe à carburant s'ouvre automatiquement et entièrement suite à un appui sur la commande **A**.

Nota : Après la coupure du moteur, la commande **A** est active pendant quelques minutes. Si besoin, remettez le contact pour la réactiver.

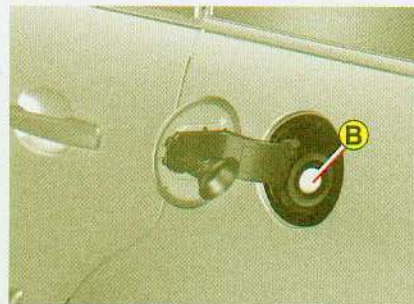

Le système d'obturation (clapet métallique **B**) étant intégré au conduit de remplissage, il vous suffit de pousser le clapet **B** avec le pistolet de la pompe à carburant pour remplir votre réservoir.

Ce dispositif vous permet d'éviter de vous tacher ou de vous salir les mains en manipulant un bouchon.



OUVERTURE DU COFFRE

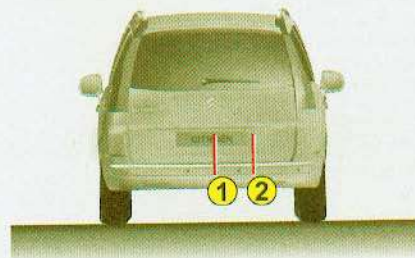

Ouverture du hayon

- Appuyez sur la palette 1.

Remarque : Vous ne pouvez pas ouvrir le hayon si la lunette arrière est déjà ouverte.

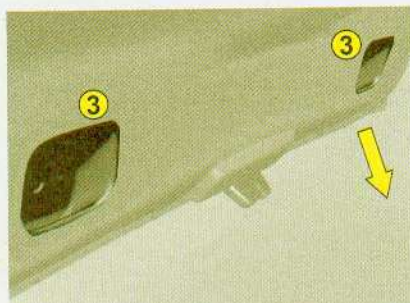

Fermeture du hayon

- Abaissez le hayon, en utilisant l'une des deux zones de préhension 3, situées sur le garnissage intérieur du hayon.
- Appuyez pour fermer.



Ouverture de la lunette arrière

Votre véhicule peut être équipé d'une lunette ouvrante.

Cette configuration d'ouverture vous permet d'améliorer l'accès à votre coffre même si vous êtes garé près d'un mur ou d'un autre véhicule.

- Appuyez sur la palette 2.

Fermeture de la lunette arrière

- Abaissez la lunette arrière.

Nota : La zone de préhension 4 se situe sur l'axe de l'essuie-vitre arrière.

102-103



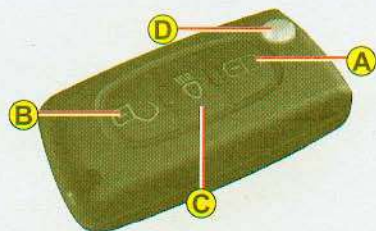

Déverrouillage centralisé

- Un appui court sur la commande **B** permet de déverrouiller votre véhicule.

Le déverrouillage est signalé par le clignotement des indicateurs de direction et la désactivation de l'alarme, si le véhicule en est équipé.

Le déverrouillage active :

- Le déploiement et le dernier positionnement enregistré des rétroviseurs extérieurs,
- les répéteurs de clignotants situés sous les rétroviseurs extérieurs,
- l'allumage temporisé des plafonniers et de l'éclairage d'accueil pendant environ 30 secondes,
- l'allumage temporisé des éclairateurs latéraux extérieurs situés sous les rétroviseurs pendant environ 30 secondes.

Remarque : si aucune porte n'est ouverte dans les trente secondes suivant un déverrouillage, les portes se verrouillent automatiquement.

Verrouillage centralisé - Super-condamnation

- Un appui court sur la commande **A** permet de verrouiller votre véhicule.
- Un appui long sur la commande **A**, ferme également les vitres et le rideau du toit vitré panoramique.

Le verrouillage est signalé par l'éclairage continu des indicateurs de direction et l'activation de l'alarme.

Le verrouillage active :

- Le rabattement des rétroviseurs extérieurs,
- l'allumage de l'éclairage d'accompagnement, s'il est activé,
- l'allumage des éclairateurs latéraux extérieurs.

Si l'une des portes, ou le coffre, est ouvert ou mal fermé, un son identifiable à un bruit de rebond signale l'impossibilité de verrouiller le véhicule.

Pour les véhicules équipés d'une super-condamnation, deux appuis successifs sur la commande **A** permettent une super-condamnation. Il est alors impossible d'ouvrir les portes de l'intérieur et de l'extérieur.

Sélectivité des ouvrants

Après avoir sélectionné « conducteur » dans le menu « accès au véhicule » de l'afficheur multifonctions :

- un appui sur la commande **B** ouvre la porte conducteur,
- un deuxième appui ouvre tous les ouvrants.

Cette fonction n'est pas disponible avec la clé.

Il est dangereux d'enclencher la super-condamnation lorsqu'une personne est dans le véhicule car le déverrouillage est impossible de l'intérieur (sans la télécommande).

Lors de la fermeture des vitres et/ou du rideau de toit vitré panoramique par la télécommande, vous devez vous assurer qu'aucune personne n'empêche la fermeture correcte des vitres.

Éclairage d'accompagnement

Un appui sur la commande **C** déclenche l'éclairage d'accompagnement (allumage des feux de position, des feux de croisement, des éclairateurs de plaque d'immatriculation et des éclairateurs latéraux sous les rétroviseurs).

Un deuxième appui, avant la fin de la temporisation annule l'éclairage d'accompagnement.

Localisation du véhicule

Pour localiser le véhicule sur un parc de stationnement, appuyez sur la commande **A**. La localisation s'effectue par :

- le clignotement des indicateurs de direction et des répétiteurs pendant quelques secondes,
- l'allumage de l'éclairage intérieur pendant environ 30 secondes et,
- l'allumage des éclairateurs latéraux.

Le véhicule reste verrouillé.

Repli et éjection de la clé

La commande **D** permet de déplier et replier la clé du boîtier de la télécommande.

Si vous n'appuyez pas sur la commande **D**, vous pourriez endommager le mécanisme.

Pile de télécommande usée

Cette information est donnée par un message sur l'afficheur multifonctions, accompagné d'un signal sonore et de l'allumage du témoin SERVICE.

Changement de la pile de la télécommande

Déclipez le boîtier pour accéder à la pile.

Pile : CR 0523 de 3V.

Réinitialisation de la télécommande

Après un changement de pile, il est nécessaire de réinitialiser la télécommande. Pour cela, mettez le contact et actionnez immédiatement la commande **A** de votre télécommande jusqu'au déclenchement de l'action demandée. Cette manœuvre peut durer une dizaine de secondes.

Nota : Notez soigneusement les numéros des clés et de la télécommande sur la carte ASSISTANCE. Conservez-la en lieu sûr.

Ne jetez pas les piles usagées. Remettez-les au réseau CITROËN ou aux points de collecte agréés (magasins de photos, etc.).

L'utilisation simultanée d'autres appareils haute fréquence (téléphones mobiles, alarmes domestiques...), peut perturber momentanément le fonctionnement de la télécommande. En cas de dysfonctionnement permanent, procédez à la réinitialisation de la télécommande.

Sauf pour la réinitialisation, la télécommande ne peut pas fonctionner tant que la clé est dans l'antivol, même contact coupé.

Attention, car une manipulation même dans votre poche peut provoquer le déverrouillage involontaire des portes.

Cependant, si aucune porte n'est ouverte dans les trente secondes suivant un déverrouillage, les portes se verrouillent automatiquement.

Attention : Il y a risque d'endommagement si la pile de remplacement n'est pas conforme.

N'utilisez que des piles identiques ou de type équivalent à celles préconisées par CITROËN.



Clé anti-démarrage électronique

La clé permet de verrouiller et déverrouiller toutes les serrures du véhicule et de mettre en route le moteur.

Nota : Pour des raisons de sécurité, contact coupé, à l'ouverture de la porte conducteur, un signal sonore retentit si vous n'avez pas retiré votre clé de contact.

La clé permet de neutraliser l'airbag frontal passager (voir «Airbags»).

Verrouillage centralisé avec la clé

Tournez la clé brièvement dans la serrure de porte. Le véhicule est verrouillé.

Super-condamnation : Verrouillage centralisé avec la clé

Tournez une seconde fois la clé dans la serrure de porte. Le véhicule est verrouillé en super-condamnation. Il est alors impossible d'ouvrir les portes de l'intérieur et de l'extérieur.

Une action longue avec la clé ferme les vitres.

Nota : À l'arrêt et moteur éteint, le verrouillage est signalé par le clignotement du témoin de la commande de verrouillage intérieure.

Si l'une des portes ou le coffre est ouvert ou mal fermé, un son identifiable à un bruit de rebond signale l'impossibilité de verrouiller le véhicule.

Anti-démarrage électronique

Le dispositif d'ANTI-DÉMARRAGE ÉLECTRONIQUE verrouille le système d'alimentation du moteur.

Le système s'active automatiquement lorsque la clé est retirée du contact.

Toutes les clés contiennent un dispositif d'anti-démarrage électronique.

Après avoir mis le contact, un dialogue s'établit entre la clé et le dispositif d'anti-démarrage électronique.

Si la clé n'est pas reconnue, le démarrage est impossible.

Dans ce cas, laissez votre véhicule immobilisé et consultez le réseau CITROËN.



Il est dangereux d'enclencher la super-condamnation lorsqu'une personne est dans le véhicule car le déverrouillage est impossible de l'intérieur (sans la télécommande).

Le numéro de clé est sur l'étiquette jointe à la clé.

En cas de perte, seul le réseau CITROËN pourra vous fournir de nouvelles clés ou télécommandes.



Une carte confidentielle vous est fournie avec le véhicule.

Cette carte porte un code d'accès caché permettant au réseau CITROËN de faire la maintenance du dispositif d'anti-démarrage électronique.

Ne grattez pas la zone confidentielle, son intégrité garantit votre dispositif d'anti-démarrage électronique.

Sa perte ne garantit plus l'intégrité de votre système d'anti-démarrage.

En cas de changement de propriétaire du véhicule, il est indispensable que celui-ci prenne possession de la carte CODE.

Ne la laissez jamais dans le véhicule.

Conseil

Pour la clé anti-démarrage électronique gardez soigneusement la carte confidentielle, contenant votre code spécifique, en lieu sûr (jamais à l'intérieur du véhicule).

Pour toute modification de clé (ajout, suppression ou remplacement) il est impératif de s'adresser au réseau CITROËN muni de votre carte confidentielle et de toutes les clés en votre possession.



Ne modifiez en aucun cas le circuit électrique de l'anti-démarrage électronique, cela pourrait entraîner l'impossibilité de mettre en route le véhicule.

En cas de perte de la carte confidentielle, contactez le réseau CITROËN qui devra effectuer une intervention majeure.



Votre véhicule peut-être équipé d'une ALARME ANTI-EFFRACTION.

Elle assure :

- Une protection périmétrique extérieure par détecteurs sur les ouvertures (portes, coffre, capot) et sur l'alimentation électrique.
- Une protection volumétrique intérieure par capteurs à ultrasons (détection de mouvement à l'intérieur de l'habitacle). Celle-ci peut-être neutralisée à l'aide de la commande 1.

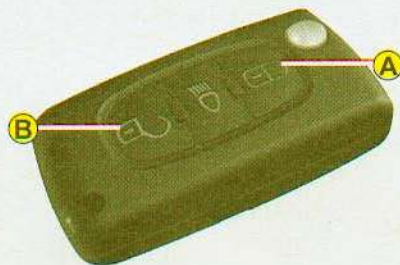

DÉSACTIVATION DE L'ALARME AVEC LA TÉLÉCOMMANDE

La mise hors veille s'effectue lors du déverrouillage du véhicule (impulsion sur la commande **B** de la télécommande).

DÉSACTIVATION DE L'ALARME AVEC LA CLÉ

Déverrouillez les portes avec la clé. La sirène se déclenche. Entrez dans le véhicule pour mettre la clé de contact en position contact marche et permettre l'arrêt de la sirène. Dans le cas contraire, la sirène sonne pendant environ 30 secondes.

L'installation comprend en outre une sirène et un voyant sur la commande **1** visible de l'extérieur, indiquant les trois états possibles de l'alarme :

- Alarme non activée (hors veille), témoin éteint.
- Alarme activée (en veille), clignotement lent du témoin.
- Alarme déclenchée (signal d'une effraction), clignotement rapide du témoin si l'alarme est désactivée par appui sur la commande **B**. Il s'interrompt dès la mise du contact.

Nota : en cas de dysfonctionnement le témoin est allumé fixe.

FONCTIONNEMENT DE L'ALARME

Assurez-vous préalablement de la bonne fermeture de tous les ouvrants.

L'activation de l'alarme s'effectue par pression sur la commande **A** de la télécommande.

À l'activation de l'alarme, les protections sont actives après 5 secondes (périmétrique) et 45 secondes (volumétrique).

Quand l'alarme est en veille, toute effraction déclenche la sirène pendant 30 secondes, accompagnée de l'allumage des feux indicateurs de direction.

L'alarme repasse ensuite en veille, mais le déclenchement reste mémorisé et est signalé par le clignotement rapide du témoin **1** après la désactivation de l'alarme par un appui sur la commande de déverrouillage **B**. Ce clignotement s'interrompt dès la mise du contact.

La sirène se déclenche également en cas de coupure de l'alimentation électrique. Pour l'arrêter, rétablissez l'alimentation électrique puis appuyez sur la commande de déverrouillage **B**.

Nota :

- Si vous souhaitez verrouiller votre véhicule sans mettre en veille l'alarme, il suffit de le verrouiller avec la clé.
- Si vous essayez de verrouiller votre véhicule alors qu'une porte ou le coffre est resté ouvert, le verrouillage centralisé ne se réalise pas mais votre alarme s'active après environ 45 secondes. Un bruit de rebond provenant des serrures est perceptible.

Nota : la sirène est automatiquement neutralisée (pour débrancher la batterie par exemple) dès le déverrouillage du véhicule à l'aide de la télécommande.

Neutralisation de la détection volumétrique

L'alarme peut fonctionner avec la protection périmétrique seule en neutralisant la protection volumétrique (si par exemple l'utilisateur souhaite laisser un animal dans le véhicule).

Pour cela, coupez le contact, puis appuyez immédiatement sur la commande **1** au moins une seconde.

Le témoin de la commande **1** est alors allumé fixe. Il se mettra à clignoter à l'activation de l'alarme.

Activez l'alarme en verrouillant votre véhicule à l'aide de la télécommande.

Activation automatique (suivant destination)

L'alarme s'active automatiquement 2 minutes après la fermeture de la dernière porte ou du coffre.

Afin d'éviter le déclenchement de l'alarme lors de l'ouverture d'une porte ou du coffre, il est impératif de réappuyer sur la commande de déverrouillage **B** de la télécommande.

II

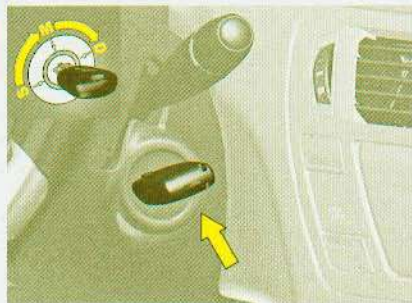

• **S : Antivol**

Pour débloquer la direction, manœuvrez légèrement le volant tout en tournant la clé sans forcer.

• **M : Contact**

En fonction de la version de votre véhicule, les témoins suivants doivent également s'allumer temporairement :

Témoin du système de contrôle dynamique de stabilité ESP, système de dépollution, ABS, airbags, neutralisation de l'airbag frontal passager, frein de stationnement, STOP, SERVICE, mini carburant, charge batterie, défaut du frein de stationnement électrique, désactivation des fonctions automatiques du frein de stationnement électrique et liquide de refroidissement.

• **D : Démarreur**

Lâchez la clé dès que le moteur a démarré. Ne l'actionnez jamais quand le moteur tourne.

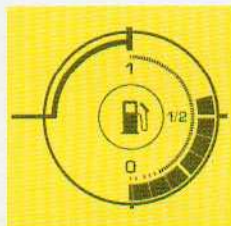

oil ok

Test avec la clé
en position
contact



Verrou de direction

S : Après le retrait de la clé, tournez votre volant jusqu'au blocage de la direction. La clé ne peut être retirée qu'en position **S**.

M : Contact mis, la direction est débloquée (en tournant la clé en position **M**, bougez, si nécessaire, légèrement le volant).

D : Position de démarrage.

Lancement et arrêt du moteur : voir « Mise en route ».

Mode économie

Pour assurer le démarrage moteur, dans certaines situations le véhicule passe en mode économie.

Les équipements électriques de confort et l'allumage des projecteurs (hors balisage latéral) se coupent automatiquement.

Pour les réactiver, il sera nécessaire de remettre en route le moteur.

Nota : Au passage en mode économie, un message s'affiche.



**NE RETIREZ JAMAIS LA CLÉ DE CONTACT
AVANT L'ARRÊT COMPLET DU VÉHICULE.
IL EST IMPÉRATIF DE TOUJOURS ROULER MOTEUR TOURNANT
POUR CONSERVER L'ASSISTANCE DE FREINAGE
ET DE DIRECTION**

**(risque d'enclenchement du blocage de direction
et de non fonctionnement des éléments de sécurité).**

À l'arrêt, après avoir retiré la clé, tournez si nécessaire légèrement le volant afin d'assurer le blocage de la direction.

À la mise du contact, le combiné affiche :

- l'indicateur de maintenance,
- l'indicateur de niveau d'huile moteur,
- le totaliseur kilométrique,
- puis le compteur kilométrique journalier.

Indicateur de niveau d'huile moteur

À la mise du contact, l'indicateur de maintenance s'affiche pendant quelques secondes (voir «Indicateur de maintenance») puis le niveau d'huile du moteur est indiqué également pendant quelques secondes.

Nota : pour assurer la fiabilité de la mesure, contrôler le niveau d'huile sur sol horizontal avec le moteur arrêté depuis 15 minutes au moins.

oil ok

Cet affichage indique un fonctionnement normal.

oil

Un clignotement de «**OIL**» indique un niveau d'huile inférieur au minimum.

Vérifiez avec la jauge à huile manuelle. Voir «Niveaux».

Si le niveau bas est confirmé, consultez le réseau CITROËN.

oil --

Un clignotement de «**OIL ----**» indique un incident de fonctionnement de l'indicateur. Consultez le réseau CITROËN.

INDICATEUR DE MAINTENANCE

Il vous informe de l'échéance de la prochaine révision à effectuer conformément au plan d'entretien du carnet d'entretien. Cette information est déterminée en fonction de deux paramètres : le kilométrage parcouru et le temps écoulé depuis la dernière révision.

Fonctionnement

Dès la mise du contact et pendant quelques secondes, la clé symbolisant les opérations de maintenance s'allume ; l'afficheur du totalisateur kilométrique vous indique le nombre de kilomètres restant avant la prochaine révision (en milliers et centaines de kilomètres).

Exemple : il vous reste à parcourir avant la prochaine révision :



Quelques secondes après, l'afficheur totalisateur kilométrique s'affiche.



Fonctionnement si l'échéance jusqu'à la prochaine révision est inférieure à 1 000 km

À chaque mise du contact et pendant cinq secondes, la clé et le kilométrage clignotent.

Exemple : il vous reste à parcourir avant la prochaine révision : 900 km.

À la mise du contact et pendant cinq secondes, l'afficheur indique :



Quelques secondes après, l'afficheur totalisateur kilométrique s'affiche et la clé de maintenance reste allumée.



Fonctionnement si l'échéance de révision est dépassée

À chaque mise du contact, la clé de maintenance et le kilométrage effectué (avec un moins devant) au-delà de la révision préconisée clignotent.

Exemple : vous avez dépassé l'échéance de révision de 300 km. La révision de votre véhicule est à faire effectuer rapidement.



Quelques secondes après la mise du contact, le totalisateur kilométrique reprend son fonctionnement normal et la clé de maintenance reste allumée.



INDICATEUR DE MAINTENANCE

II

Périodicité d'entretien

En cas d'utilisation de votre véhicule dans certaines conditions particulièrement difficiles, il est nécessaire de recourir au plan d'entretien «conditions particulières» comprenant des périodicités d'entretien rapprochées (voir le carnet d'entretien).

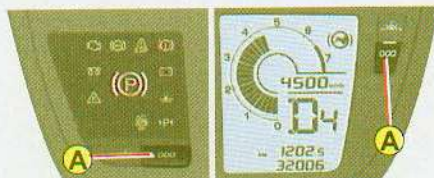

Combiné
mono-ton ou
bi-ton

Combiné
NaviDrive



Remise à zéro

Votre représentant du réseau CITROËN effectue cette opération après chaque révision. Toutefois, si vous effectuez votre révision vous-même, la procédure de remise à zéro est la suivante :

- Coupez le contact, puis mettez la clé sur la position **S**, antivol.
- Appuyez sur la commande **A** et maintenez-la enfoncée.
- Mettez le contact.
- Maintenez la commande **A** enfoncée jusqu'à l'apparition du zéro et la disparition de la clé de maintenance.
- Coupez le contact.

AFFICHEUR MULTIFONCTIONS A

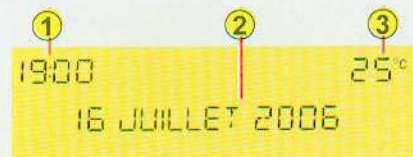

Il est recommandé au conducteur de ne pas manipuler les commandes décrites ci-dessous en roulant.

- 1 - Heure
- 2 - Date et zone d'affichage
- 3 - Température extérieure

Lorsque la température extérieure est comprise entre +3 °C et -3 °C, l'affichage de la température clignote (risque de verglas).

Nota : La température extérieure affichée peut être supérieure à la température réelle lorsque le véhicule stationne en plein soleil.

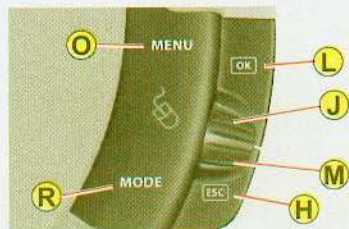

L'affichage de certaines informations se fait parfois par défilement ou alternance.

Commandes

- O** - Accès au « Menu général »
- J ou M** - Défilement dans les menus de l'afficheur
- L** - Validation et Sélection dans les menus de la fonction choisie ou de la valeur modifiée
- H** - Annulation de l'opération ou retour à l'affichage précédent
- R** - Sélection du type d'information affichée en zone 2 (date, autoradio/CD et ordinateur de bord)
- K ou N** - Dans les Menus, choix de l'activation/désactivation de vos fonctions et choix de vos réglages

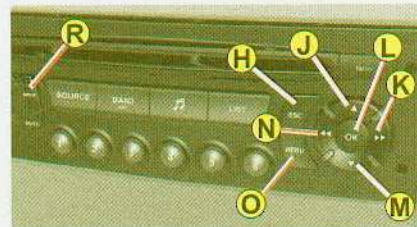

Menu Général

En appuyant sur la commande **O** puis à l'aide de **J** ou **M**, vous avez accès aux fonctions suivantes :

- **Radio-CD** (Voir Autoradio)
- **Configuration véhicule**, permettant d'activer/désactiver :
 - l'enclenchement de l'essuie-vitre arrière
 - l'éclairage d'accompagnement automatique (selon version)
 - les fonctions automatiques (serrage / desserrage) du frein de stationnement électrique
 - la sélectivité des ouvrants
 - l'allumage des feux diurnes (selon destination).
- **Options**, permettant d'afficher les alertes
- **Réglages de l'Afficheur**, permettant de régler la date et l'heure des afficheurs
- **Langues**, permettant de choisir la langue de l'afficheur
- **Unités**, donnant accès aux choix des unités de la Température et de la Consommation

PERSONNALISATION et CONFIGURATION

Pour activer/désactiver l'essuie-vitre arrière au passage de la marche arrière :

1. Appuyez sur **O**.
2. Sélectionnez à l'aide de **J** ou **M** le sous-menu pour personnaliser-configurer votre véhicule, puis confirmez votre choix par un appui sur **L**.
3. Sélectionnez l'essuie-vitre arrière à l'aide de **J** ou **M**.
4. Le système vous indique l'état activé ou inactivé de la fonction. Modifiez cet état par appui sur **K** ou **N**.
5. Validez par un appui sur **L**.

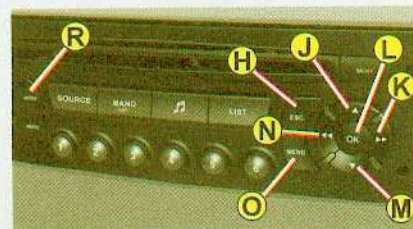
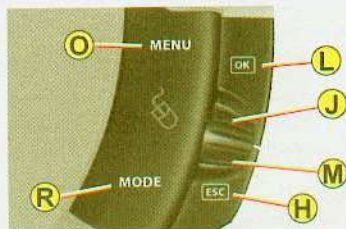

Pour activer/désactiver l'éclairage d'accompagnement automatique :

1. Appuyez sur **O**.
2. Sélectionnez à l'aide de **J** ou **M** le sous-menu pour configurer votre véhicule, puis confirmez votre choix par un appui sur **L**.
3. Sélectionnez l'éclairage d'accompagnement à l'aide de **J** ou **M**.
4. Le système vous indique l'état activé ou inactivé de la fonction. Modifiez cet état par appui sur **K** ou **N**.
5. Validez par un appui sur **L**.

Pour activer/désactiver les fonctions automatiques du frein de stationnement électrique :

1. Appuyez sur **O**.
2. Sélectionnez à l'aide de **J** ou **M** le sous-menu pour configurer votre véhicule, puis confirmez votre choix par un appui sur **L**.
3. Sélectionnez frein parking automatique à l'aide de **J** ou **M**.
4. Le système vous indique l'état activé ou inactivé de la fonction. Modifiez cet état par appui sur **K** ou **N**.
5. Validez par un appui sur **L**.

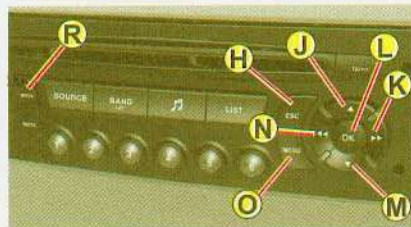
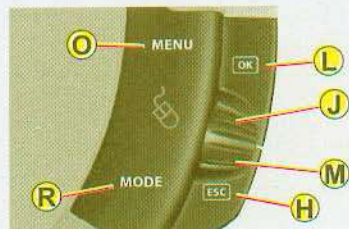

Pour activer/désactiver la sélectivité des ouvrants :

1. Appuyez sur **O**.
2. Sélectionnez à l'aide de **J** ou **M** le sous-menu pour configurer votre véhicule, puis confirmez votre choix par un appui sur **L**.
3. Sélectionnez l'accès à l'aide de **J** ou **M**.
4. Le système vous indique l'état des ouvrants. Modifiez cet état par appui sur **K** ou **N**.
5. Validez par un appui sur **L**.

Pour activer/désactiver l'allumage des feux diurnes (selon destination) :

1. Appuyez sur **O**.
2. Sélectionnez à l'aide de **J** ou **M** le sous-menu pour configurer votre véhicule, puis confirmez votre choix par un appui sur **L**.
3. Sélectionnez l'allumage des feux diurnes à l'aide de **J** ou **M**.
4. Le système vous indique l'état activé ou inactivé de la fonction. Modifiez cet état par appui sur **K** ou **N**.
5. Validez par un appui sur **L**.

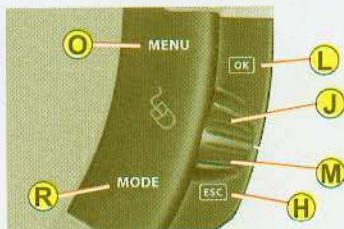

Pour afficher le journal des alertes :

1. Appuyez sur **O**.
2. À l'aide de **J** ou **M**, sélectionnez le sous-menu des options. Confirmez par deux appuis sur **L**.

Nota : Vous pouvez annuler le lancement de l'affichage en sélectionnant à l'aide de **R** l'abandon et validez par appui sur **L**.

Les alertes, signalées antérieurement et n'ayant pas été résolues, vous sont rappelées par défilement.

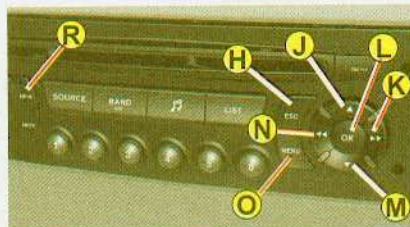

Pour régler la date et l'heure :

1. Appuyez sur **O**.
2. À l'aide de **J** ou **M**, sélectionnez le sous-menu des Réglages de l'Afficheur, puis confirmez avec un appui sur **L**.
3. À l'aide de **J** ou **M**, sélectionnez ce que vous souhaitez modifier : l'année, le mois, le jour, l'heure, les minutes et le mode d'affichage.
4. Réalisez votre réglage à l'aide d'appuis sur **K** ou **N**. Vous pouvez poursuivre vos réglages en sélectionnant un autre élément par appui sur **J** ou **M**. Quand vous avez terminé vos réglages appuyez sur **L**.

Pour choisir la langue :

1. Appuyez sur **O**.
2. À l'aide de **J** ou **M**, sélectionnez le sous-menu des Langues. Confirmez votre choix par un appui sur **L**.
3. À l'aide d'appuis sur **K** ou **N**, sélectionnez la langue de votre choix puis validez par un appui sur **L**.

Pour choisir les unités :

1. Appuyez sur **O**.
2. À l'aide de **J** ou **M**, sélectionnez le sous-menu des unités. Confirmez votre choix par un appui sur **L**.
3. À l'aide de **J** ou **M**, sélectionnez l'unité à modifier (Température ou Consommation).
4. À l'aide d'appuis sur **K** ou **N**, sélectionnez l'unité de votre choix, puis validez par un appui sur **L**.

Nota : Ce choix concerne toutes les informations (Consommation - Vitesse) apparaissant sur les afficheurs.

AFFICHEUR MULTIFONCTIONS C

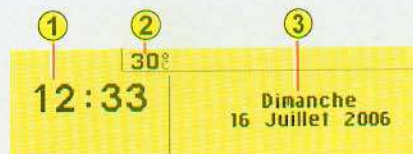

Il est recommandé au conducteur de ne pas manipuler les commandes décrites ci-dessous en roulant.

- 1 - Heure
- 2 - Température extérieure
- 3 - Date et zone d'affichage

Lorsque la température extérieure est comprise entre +3 °C et -3 °C, l'affichage de la température clignote (risque de verglas).

Commandes

- O** - Accès au «Menu général»
- J** ou **M** - Défilement dans les menus de l'afficheur
- L** - Validation et Sélection dans les menus de la fonction choisie ou de la valeur modifiée
- H** - Annulation de l'opération ou retour à l'affichage précédent
- R** - Sélection du type d'information affichée en permanence (date, Autoradio-CD, ordinateur de bord) en partie droite de l'afficheur

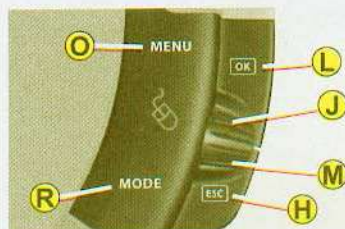

Menu Général

Appuyez sur la commande **O** pour afficher le «Menu Général» de l'afficheur multifonctions. À l'aide de ce menu, vous avez accès aux fonctions suivantes :



Radio-CD

(Voir Autoradio)



Ordinateur de bord, permettant :

- De saisir la distance jusqu'à la destination
- L'accès au journal des alertes (rappel des alertes signalées antérieurement)
- L'accès à l'état des fonctions comme par exemple l'allumage automatique des feux et de l'essuie-vitre avant.



Personnalisation Configuration, permettant d'activer/désactiver :

- l'enclenchement de l'essuie-vitre arrière
- l'éclairage d'accompagnement automatique
- les projecteurs directionnels Xénon bi-fonctions
- les fonctions automatiques (ser-rage/desserrage automatique) du frein de stationnement électrique
- la sélectivité des ouvrants
- l'allumage des feux diurnes et de choisir :
- la luminosité, l'heure, la date et les unités
- la langue de l'afficheur



Kit main libre Bluetooth®

(Voir Autoradio)

Nota : La température extérieure affichée peut être supérieure à la température réelle lorsque le véhicule stationne en plein soleil.

ORDINATEUR DE BORD

II Pour saisir la distance à parcourir de l'ordinateur de bord :

1. Appuyez sur **O**.
2. Sélectionnez à l'aide de **J** ou **M** l'icône de l'ordinateur de bord, puis confirmez par un appui sur **L**.
3. Sélectionnez la saisie de la distance, à l'aide de **J** ou **M**. Confirmez votre choix par un appui sur **L**.
4. Pour choisir la distance, sélectionnez le chiffre à modifier à l'aide de **J** ou **M** puis confirmez par un appui sur **L**.
5. À l'aide de **J** ou **M**, réglez la valeur puis validez avec un appui sur **L**.
6. Validez sur «OK» de l'afficheur.

Pour accéder au journal des alertes de l'ordinateur de bord :

1. Appuyez sur **O**.
2. Sélectionnez à l'aide de **J** ou **M** l'icône de l'ordinateur de bord, puis confirmez par un appui sur **L**.
3. Sélectionnez le journal des alertes.
4. Une fois la liste affichée, faites-la défiler à l'aide de **J** ou **M**.
5. Appuyez sur **H**, pour retourner à l'affichage permanent.

Pour accéder à l'état des fonctions, procédez d'une manière similaire.

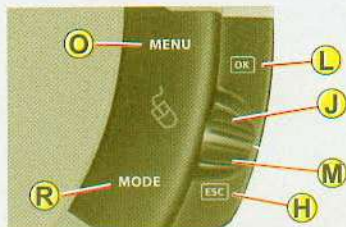

PERSONNALISATION et CONFIGURATION

Pour activer/désactiver l'essuie-vitre arrière au passage de la marche arrière :

1. Appuyez sur **O**.
2. Sélectionnez à l'aide de **J** ou **M** l'icône «Personnalisation-Configuration» puis confirmez votre choix par un appui sur **L**.
3. Puis sélectionnez le sous-menu des paramètres véhicules. Confirmez par un appui sur **L**.
4. À l'aide de **J** ou **M**, sélectionnez «aide au stationnement». Confirmez votre choix par un appui sur **L**.
5. Puis par appui sur **L**, cochez/décochez l'enclenchement de l'essuie-vitre arrière en marche arrière. pour l'activer/désactiver.
6. Validez sur «OK» de l'afficheur.

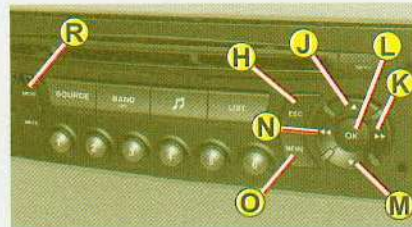

Pour activer/désactiver l'éclairage d'accompagnement automatique :

1. Appuyez sur **O**.
2. Sélectionnez à l'aide de **J** ou **M** l'icône «Personnalisation-Configuration» puis confirmez votre choix par un appui sur **L**.
3. Puis sélectionnez le sous-menu des paramètres véhicules. Confirmez par un appui sur **L**.
4. À l'aide de **J** ou **M**, sélectionnez «éclairage et signalisation». Confirmez votre choix par un appui sur **L**.
5. Puis par appui sur **L**, cochez/décochez «éclairage d'accompagnement» pour l'activer/désactiver. Après l'activation, choisissez sa durée : appuyez sur **L** puis sélectionnez avec **J** ou **M** la durée et appuyez sur **L**.
6. Validez sur «OK» de l'afficheur.

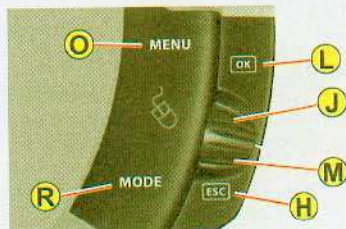

Pour activer/désactiver les projecteurs directionnels xénon bi-fonctions :

1. Appuyez sur **O**.
2. Sélectionnez à l'aide de **J** ou **M** l'icône «Personnalisation-Configuration» puis confirmez votre choix par un appui sur **L**.
3. Puis sélectionnez le sous-menu des paramètres véhicules. Confirmez par un appui sur **L**.
4. À l'aide de **J** ou **M**, sélectionnez «aide à la conduite». Confirmez votre choix par un appui sur **L**.
5. Puis par appui sur **L**, cochez/décochez les projecteurs directionnels xénon bi-fonctions pour les activer/désactiver.
6. Validez sur «OK» de l'afficheur.

Pour activer/désactiver les fonctions automatiques du frein de stationnement électrique (serrage/desserrage automatique) :

1. Appuyez sur **O**.
2. Sélectionnez à l'aide de **J** ou **M** l'icône «Personnalisation-Configuration» puis confirmez votre choix par un appui sur **L**.
3. Puis sélectionnez le sous-menu des paramètres véhicules. Confirmez par un appui sur **L**.
4. À l'aide de **J** ou **M**, sélectionnez «aide à la conduite». Confirmez votre choix par un appui sur **L**.
5. Puis par appui sur **L**, cochez/décochez «frein de parking automatique» pour activer/désactiver les fonctions automatiques de serrage/desserrage.
6. Validez sur «OK» de l'afficheur.

Pour activer/désactiver la sélectivité des ouvrants :

1. Appuyez sur **O**.
2. Sélectionnez à l'aide de **J** ou **M** l'icône «Personnalisation-Configuration» puis confirmez votre choix par un appui sur **L**.

3. Puis sélectionnez le sous-menu des paramètres véhicules. Confirmez par un appui sur **L**.
4. À l'aide de **J** ou **M**, sélectionnez «accès au véhicule». Confirmez votre choix par un appui sur **L**.
5. Puis par appui sur **L**, sélectionnez l'état des ouvrants souhaité.
6. Validez sur «OK» de l'afficheur.

Pour activer/désactiver l'allumage des feux diurnes (selon destination) :

1. Appuyez sur **O**.
2. Sélectionnez à l'aide de **J** ou **M** l'icône «Personnalisation-Configuration» puis confirmez votre choix par un appui sur **L**.
3. Puis sélectionnez le sous-menu des paramètres véhicules. Confirmez par un appui sur **L**.
4. À l'aide de **J** ou **M**, sélectionnez «éclairage et signalisation». Confirmez votre choix par un appui sur **L**.
5. Puis par appui sur **L**, cochez/décochez «feux diurnes» pour activer/désactiver la fonction.
6. Validez sur «OK» de l'afficheur.

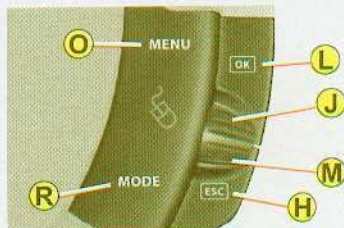

Pour régler la date et l'heure :

1. Appuyez sur **O**.
2. Sélectionnez à l'aide de **J** ou **M** l'icône «Personnalisation-Configuration» puis confirmez votre choix par un appui sur **L**.
3. Sélectionnez la configuration de l'afficheur à l'aide de **J** ou **M**. Confirmez par un appui sur **L**.
4. Sélectionnez le réglage de la date et l'heure, à l'aide de **J** ou **M**, puis confirmez par un appui sur **L**.
5. Sélectionnez à l'aide de **J** ou **M**, les valeurs à modifier. Confirmez par un appui sur **L**.
6. Faites vos réglages avec **J** ou **M** puis validez chaque choix de réglage par appui sur **L**.
7. Validez sur «OK» de l'afficheur.

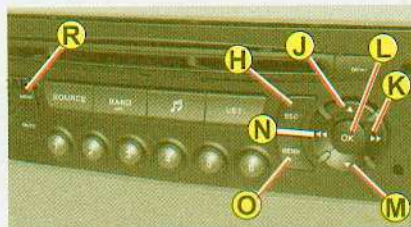

Pour choisir les unités :

1. Appuyez sur **O**.
2. Sélectionnez à l'aide de **J** ou **M** l'icône «Personnalisation-Configuration» puis confirmez votre choix par un appui sur **L**.
3. Sélectionnez la configuration de l'afficheur à l'aide de **J** ou **M**. Confirmez par un appui sur **L**.
4. Puis sélectionnez le sous-menu des unités. Confirmez par un appui sur **L**.
5. À l'aide de **J** ou **M**, sélectionnez l'unité à modifier (Température ou Consommation) puis validez par un appui sur **L**.
6. Validez sur «OK» de l'afficheur.

Nota : Ce choix concerne toutes les informations (Consommation - Vitesse) apparaissant sur les afficheurs.

Pour choisir la langue :

1. Appuyez sur **O**.
2. Sélectionnez à l'aide de **J** ou **M** l'icône «Personnalisation-Configuration» puis confirmez votre choix par un appui sur **L**.
3. Sélectionnez le choix de la langue, à l'aide de **J** ou **M**.
4. À l'aide de **J** ou **M**, sélectionnez la langue souhaitée et validez votre choix par appui sur **L**.
5. Validez sur «OK» de l'afficheur.

AFFICHEUR MULTIFONCTIONS DT



Il est recommandé au conducteur de ne pas manipuler les commandes décrites ci-dessous en roulant.

- 1 - Température extérieure
- 2 - Répertoire
- 3 - Date
- 4 - Téléphone
- 5 - Heure

Lorsque la température extérieure est comprise entre +3 °C et -3 °C, l'affichage de la température clignote (risque de verglas).

Nota : La température extérieure affichée peut être supérieure à la température réelle lorsque le véhicule stationne en plein soleil.

Commandes

- O** - Accès au «Menu général»
- J** ou **M** - Défilement dans les menus de l'afficheur
- L** - Validation et Sélection dans les menus de la fonction choisie ou de la valeur modifiée

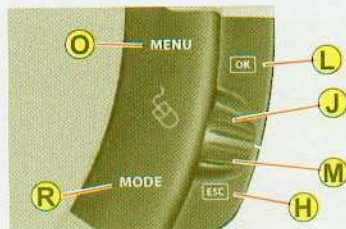

- H** - Annulation de l'opération ou retour à l'affichage précédent
- R** - Sélection du type d'information affichée en permanence (date, Autoradio-CD, ordinateur de bord) en partie droite de l'afficheur

Menu Général

Appuyez sur la commande **O** pour afficher le «Menu Général» de l'afficheur multifonctions.

À l'aide de ce menu, vous avez accès aux fonctions suivantes :



Navigation/guidage
(Voir notice NaviDrive)



Audio
(Voir notice NaviDrive)



Ordinateur de bord
(Voir notice NaviDrive)

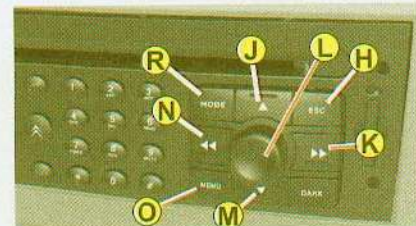

Répertoire
(Voir notice NaviDrive)



Télématique
(Voir notice NaviDrive)



Configuration, permettant de régler différents paramètres (date, heure, unités)
(Voir notice NaviDrive)



Carte
(Voir notice NaviDrive)



Vidéo
(Voir notice NaviDrive)

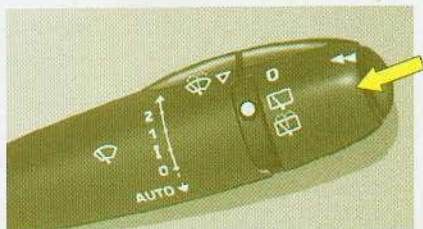

Pour obtenir l'affichage et la sélection des différentes informations, appuyez par impulsions brèves sur l'extrémité de la commande de l'essuie-vitre avant.

Pour les afficheurs multifonctions C et DT, un appui sur la commande « Mode » affiche, d'une manière permanente, les informations de l'ordinateur de bord.

Pour remettre à zéro les informations de l'ordinateur, appuyez en continu quelques secondes sur le bout de la commande lorsque l'une de ces informations est affichée.



Afficheur multifonctions A

L'ordinateur de bord donne 5 types d'informations accessibles par appuis successifs sur la commande.

- Autonomie
- Consommation instantanée
- Distance parcourue
- Consommation moyenne
- Vitesse moyenne

Pour annuler l'affichage de l'information de l'ordinateur de bord, appuyez une cinquième fois.



Afficheurs multifonctions C et DT

L'ordinateur de bord donne accès à 3 types d'information en instantané :

- L'autonomie
- La consommation instantanée
- La distance restant à parcourir

Il donne également accès à 3 types d'information pour deux parcours 1 et 2 :

- La distance parcourue
- La consommation moyenne
- La vitesse moyenne

Les parcours

Les parcours 1 et 2 sont indépendants et d'utilisation identique. Ils permettent par exemple d'affecter le parcours 1 à des calculs journaliers et le parcours 2 à des calculs mensuels.

Remise à zéro d'un parcours

Lorsque le parcours désiré est affiché, effectuez un appui long sur l'extrémité de la commande de l'essuie-vitre.

Version afficheur multifonctions A



470 KM



7.3 L/100



328 KM



7.3 L/100

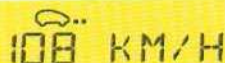

108 KM/H

Autonomie

Elle indique le nombre de kilomètres pouvant être encore parcourus avec le carburant restant dans le réservoir. Quand la distance restant à parcourir est inférieure à 25 km environ, seuls trois tirets s'affichent. Après une réinitialisation de l'ordinateur de bord, l'indication de l'autonomie ne devient significative qu'après un certain temps d'utilisation.

Consommation instantanée

C'est le résultat portant sur la consommation enregistrée depuis les deux dernières secondes. Cette fonction ne s'affiche qu'à partir de 30 km/h.

Distance parcourue

Elle indique le nombre de kilomètres parcourus depuis la dernière remise à zéro de l'ordinateur de bord.

Consommation moyenne

Elle est le rapport entre le carburant consommé et la distance parcourue depuis la dernière mise à zéro de l'ordinateur.

Vitesse moyenne

Elle est obtenue depuis la dernière mise à zéro de l'ordinateur, en divisant la distance parcourue par le temps d'utilisation (contact mis).

Distance restant à parcourir

Pour sa saisie, voir « Afficheurs multifonctions C et DT ».

Version afficheurs multifonctions C et DT



470 km

Autonomie 745 km

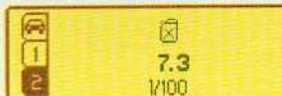

7.3 l/100

7.3 l/100



228 km

228 km

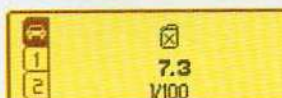

7.3 l/100

7.3 l/100



108 km/h

75 km/h

50 km



Boîte à 5 vitesses

Marche arrière

Ne l'engagez jamais avant l'arrêt complet du véhicule.

Le mouvement doit être effectué lentement pour éviter tout bruit à l'engagement de la marche arrière.

Nota : Avec une boîte de vitesses manuelle :

- le régulateur de vitesse est actif à partir du 4^{ème} rapport de vitesse et au delà de 40 km/h,
- le limiteur de vitesse est actif à partir du 3^{ème} rapport de vitesse et au delà de 30 km/h.

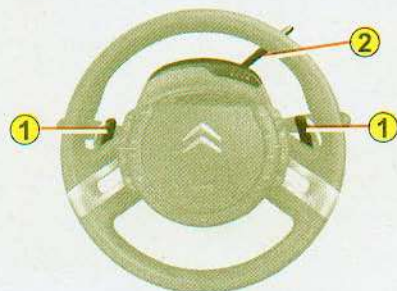

La boîte manuelle pilotée 6 vitesses propose deux modes de conduite au choix :

- un mode automatisé,
- un mode manuel, avec palettes sous volant 1.

Sélection du mode :

- mode automatisé : sélecteur 2 en position **A**.
- mode manuel : sélecteur 2 en position **M**.

Remarque : en mode automatisé, une reprise manuelle momentanée est possible suite à une action sur l'une des palettes 1.



Position du sélecteur

- La position du sélecteur est affichée sur le combiné à gauche sur les afficheurs multifonctions A et C et à droite sur l'afficheur multifonctions DT.
- Une grille de position rétroéclairée associée au sélecteur vous permet également de voir la position sélectionnée.



Contact mis, l'allumage du témoin **SERVICE**, accompagné d'un signal sonore et du message « Boîte de vitesses défaillante » indique une anomalie. Consultez rapidement le réseau **CITROËN**.

Par sécurité :

- La position **N** ne peut être dégagée que si l'on appuie sur la pédale de frein.
- À l'ouverture d'une porte, un signal sonore retentit si le sélecteur n'est pas sur la position **N**.
- Si la boîte est en position **N** et que la position du sélecteur est différente, repositionnez le sélecteur sur **N** pour pouvoir démarrer.

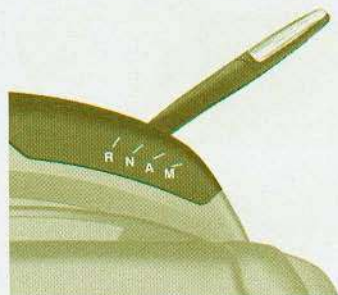

Mise en marche du moteur

1. Pour démarrer le moteur, le sélecteur doit être en position **N**.
2. Appuyez fermement sur la pédale de frein.
3. Actionnez le démarreur.
4. Moteur tournant, suivant besoin, placez le sélecteur sur **R**, **A** ou **M**.
5. Vérifiez sur le combiné, la position engagée.
6. Relâchez la pédale de frein et accélérez.

Nota : Si le sélecteur n'est pas en position **N**, et / ou si la pédale de frein n'est pas enfoncée, le ou les témoins correspondants s'affichent et un message vous informe qu'au moins une des deux conditions n'est pas remplie.

Dans ce cas, le moteur ne démarre pas, recommencez la procédure ci-dessus.

Utilisation de la boîte manuelle pilotée 6 vitesses

R

Marche arrière

Passage en marche arrière

Pour passer la marche arrière, déplacez le sélecteur sur **R**.

Ne l'engagez que lorsque le véhicule est immobilisé.

Véhicule roulant rapidement, si la marche arrière est demandée involontairement, le témoin **N** clignotera et votre véhicule passera automatiquement au neutre. Pour réengager une vitesse, il vous suffira de remettre le sélecteur en position **A**, **M** ou **R**.

N

Point mort

Passage au point mort

Pour passer au point mort, déplacez le sélecteur sur **N**. Lorsque le véhicule roule, ne sélectionnez pas cette position même pour un court instant.

A

Mode automatisé

Passage en mode automatisé

Pour passer en mode automatisé, déplacez le sélecteur sur **A**.

M

Mode manuel

Passage en mode manuel

Le mode manuel s'active en déplaçant le sélecteur sur **M**.

- Tirez la palette « + » pour augmenter le rapport de vitesse.
- Tirez la palette « - » pour diminuer le rapport de vitesse.

Moteur tournant, avant d'accélérer pour déplacer le véhicule, vérifiez bien la position engagée sur la grille du sélecteur ou au combiné : R, A ou M. Ne quittez pas le véhicule moteur tournant en R, A ou M.



A Pour sélectionner le mode de conduite automatisé :

- Déplacez le sélecteur en position **A**. Le témoin **A** s'allume au combiné pour confirmer la sélection.

La boîte de vitesses fonctionne alors en mode automatisé, sans intervention de votre part.

Elle sélectionne en permanence le rapport de vitesse le mieux adapté aux paramètres suivants :

- style de conduite,
- profil de la route,
- optimisation de la consommation.

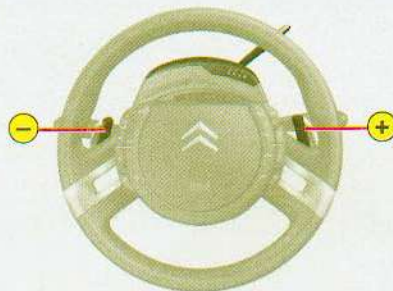

Reprise manuelle en mode automatisé

- Un tirage sur les palettes « + » ou « - », vous permet de reprendre temporairement la main sur le passage des rapports de vitesses. La demande de changement de rapport est prise en compte. Le mode automatisé est conservé. Le témoin **A** reste allumé au combiné.
- Cette fonction vous permet d'anticiper certaines situations comme l'approche d'un virage ou le dépassement d'un véhicule.

Annulation du mode automatisé

Le passage de la position **A** (conduite en mode automatisé) à la position **M** (conduite en mode manuel) ou inversement peut s'effectuer à tout moment. Le témoin **A** disparaît du combiné.



M

Pour sélectionner le mode manuel :

- Déplacez le sélecteur sur la position **M**.

Palettes sous volant

Les palettes sous volant donnent accès aux six vitesses en marche avant.

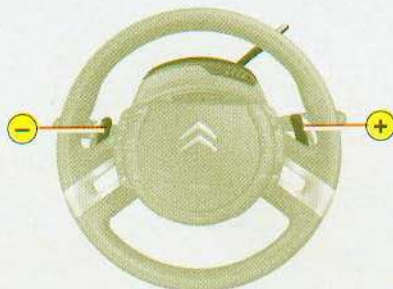

Pour changer de rapport :

- Tirez la palette « + » pour augmenter le rapport de vitesse.
- Tirez la palette « - » pour diminuer le rapport de vitesse.

Nota : Les palettes ne permettent ni de sélectionner le neutre et la marche arrière, ni de quitter la marche arrière.

Remarques :

- À l'arrêt du véhicule ou en cas de vitesse réduite (approche d'un stop, par exemple) la boîte de vitesses rétrograde automatiquement jusqu'en 1^{re} vitesse.
- En mode manuel, il n'est pas nécessaire de relâcher complètement l'accélérateur pendant les changements de rapports.
- Les demandes de changement de rapport sont acceptées uniquement si le régime moteur le permet.
- Pour des raisons de sécurité, en fonction du régime moteur, les passages de rapports descendants peuvent être effectués de manière automatique.



En cas de régimes moteurs élevés (forte accélération), le rapport supérieur ne passera pas sans action du conducteur sur les palettes.

Accélération

Pour obtenir une accélération optimale (dépassement d'un autre véhicule), il vous suffit de franchir la zone d'effort située en fin de course, en enfonçant fermement la pédale d'accélérateur.

Véhicule à l'arrêt moteur tournant

En cas d'arrêt prolongé moteur tournant, la boîte de vitesses repasse automatiquement au point mort **N**.

Arrêt du moteur

Avant d'arrêter le moteur, vous pouvez choisir :

- de laisser le véhicule au point mort : mettez le sélecteur en position **N**.
- de laisser le véhicule avec le rapport engagé (**R**, **A** ou **M**) : Mettez le sélecteur dans la position choisie avant d'arrêter le moteur. Dans ce cas, le véhicule ne pourra pas être déplacé.

Dans tous les cas, il est impératif que le frein de stationnement soit serré. Vérifiez l'affichage du témoin de frein de stationnement au combiné.

N'utilisez pas l'accélérateur pour immobiliser votre véhicule en pente. Utilisez la pédale de frein ou le frein de stationnement électrique.

Avant toute intervention dans le compartiment moteur, vérifiez que le sélecteur est au point mort N.

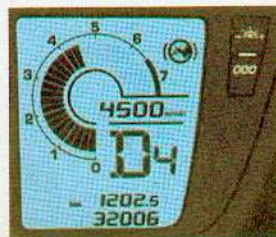
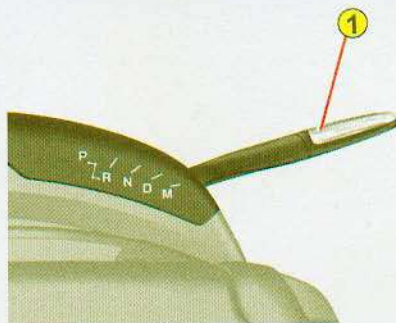

La boîte de vitesses automatique propose deux modes de conduite au choix :

- un mode automatique,
- un mode séquentiel.

Position du sélecteur

La position du sélecteur est affichée sur le combiné à gauche sur les afficheurs multifonctions **A** et **C** et à droite sur l'afficheur multifonctions **DT**.

Une grille de position associée au sélecteur vous permet également de voir la position sélectionnée.

Sélection du mode :

- mode automatique : sélecteur 1 en position **D**.
- mode séquentiel : sélecteur 1 en position **M**.

Par sécurité :

- La position **P** peut être dégagée uniquement si l'on appuie sur la pédale de frein.
- À l'ouverture d'une porte, un signal sonore retentit si le sélecteur n'est pas sur la position **P**.
- Assurez-vous en toutes circonstances que le sélecteur est en position **P** avant de quitter votre véhicule.

Si la boîte est en position **P** et que la position du sélecteur est différente, repositionnez le sélecteur sur **P** pour pouvoir démarrer.



Mise en marche du moteur

1. Pour démarrer le moteur, le sélecteur doit être en position **P** ou **N**.
2. Actionnez le démarreur.
3. Moteur tournant, suivant besoin, placez le sélecteur sur **R**, **D** ou **M**.
4. Vérifiez sur le combiné, la position engagée.
5. Relâchez la pédale de frein et accélérez.

Nota :

- Si le sélecteur n'est pas en position **P**, un message « placer boîte automatique en position **P** » s'affiche dans l'afficheur multifonctions. Il est accompagné d'un bip sonore et du clignotement du **P** au combiné.

- Pour ne pas provoquer d'incohérence entre la position du sélecteur et la position réelle de la boîte, sortez toujours de la position **P** contact mis et pied sur le frein.

Dans le cas contraire, contact mis ou moteur tournant :

1. Remplacez le sélecteur en position **P**.
2. Mettez le pied sur le frein puis sélectionnez le rapport souhaité.

Utilisation de la boîte de vitesses automatique



Stationnement

Cette position du sélecteur est utilisée pour éviter le déplacement du véhicule à l'arrêt.

- Pour sélectionner la position **P**, amenez le sélecteur en position maximum haute (vers **R**), puis poussez-le vers l'avant puis vers la gauche.

- Pour quitter la position **P**, déplacez le sélecteur vers la droite jusqu'à la position souhaitée.

- Ne l'engagez que lorsque le véhicule est totalement immobilisé. Dans cette position, les roues avant sont bloquées. Veillez au bon positionnement du sélecteur.



Marche arrière

Ne l'engagez que lorsque le véhicule est immobilisé. Pour éviter un à-coup, n'accélérez pas instantanément après la sélection.



Point mort

Ne sélectionnez jamais la position **N** si le véhicule roule.



Ne sélectionnez jamais les positions P ou R si le véhicule n'est pas immobilisé.

Si en allure de marche, la position N est engagée par inadvertance, laissez le moteur ralentir avant d'engager la position D ou M.



Mode automatique

- Déplacez le sélecteur en position **D**.

La boîte de vitesses sélectionne en permanence le rapport de vitesse le plus adapté aux paramètres suivants :

- style de conduite,
- profil de la route,
- charge du véhicule.

La boîte de vitesses fonctionne alors en mode **auto-adaptatif**, sans intervention de votre part.

Pour certaines manœuvres (dépassement par exemple), il est possible d'obtenir une accélération maximum en appuyant à fond sur la pédale d'accélérateur, ce qui peut déclencher le passage automatique sur un rapport inférieur.

Remarques :

Lors du freinage, la boîte de vitesses peut rétrograder automatiquement afin d'offrir un frein moteur efficace.

Lorsque vous relevez brusquement le pied de l'accélérateur, la boîte de vitesses ne passera pas au rapport supérieur.

Reprise manuelle en mode automatique

Un tirage sur les palettes « + » ou « - », vous permet de reprendre temporairement la main sur le passage des rapports de vitesses. La demande de changement de rapport est prise en compte. Le mode automatique est conservé. Le témoin **D** reste allumé au combiné.

Cette fonction vous permet d'anticiper certaines situations comme l'approche d'un virage ou le dépassement d'un véhicule.



M Mode séquentiel avec passage manuel des vitesses

Position du sélecteur pour le passage manuel des vitesses.

- Déplacez le sélecteur en position **M**.
- Tirez vers vous la palette « + » pour passer la vitesse supérieure.
- Tirez vers vous la palette « - » pour passer la vitesse inférieure.

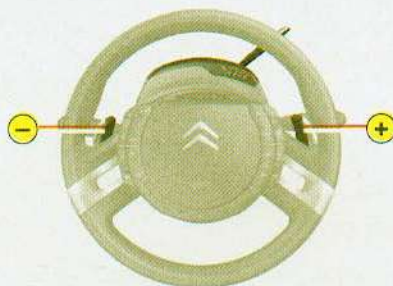

Remarques :

- À l'arrêt du véhicule ou en cas de vitesse réduite (approche d'un stop, par exemple) la boîte de vitesses rétrograde automatiquement jusqu'en 1^{re} vitesse.
- En mode séquentiel, il n'est pas nécessaire de relâcher l'accélérateur pendant les changements de rapports.

- Les demandes de changement de rapport sont acceptées uniquement si le régime moteur le permet.
- Pour des raisons de sécurité, en fonction du régime moteur, les passages de rapports descendants et montants peuvent être effectués de manière automatique.
- Le passage de la position **D** (conduite en mode automatique) à la position **M** (conduite en mode séquentiel) ou inversement peut s'effectuer à tout moment.



- Le clignotement du témoin de la position demandée signale que celle-ci n'est pas encore réalisée.
 - Lorsque le témoin est fixe, la position est confirmée.
 - L'affichage d'un tiret dans le compte-tours indique une anomalie. Consultez rapidement le réseau CITROËN.
- L'allumage du témoin SERVICE accompagné d'un message et d'un signal sonore signale une anomalie de fonctionnement. Dans ce cas :
- un fort à-coup peut être ressenti lors de la sélection **R** de la marche arrière,
 - la boîte est bloquée sur un rapport de vitesse,
 - ne dépassez pas les 100 km/h.
- Consultez rapidement le réseau CITROËN.



Système ABS - Antiblocage de roues

Ce système augmente la sécurité en empêchant le blocage des roues en cas de freinage brutal ou dans des conditions d'adhérence faible.

Il permet de garder le contrôle de la direction.

La capacité de fonctionnement de tous les éléments électriques essentiels de l'ABS, est contrôlée par un système de surveillance électronique avant et pendant le parcours. Le témoin de contrôle de l'ABS s'allume lorsqu'on met le contact et doit s'éteindre après quelques secondes.

Si le témoin de contrôle ne s'éteint pas, cela signifie que l'ABS s'est déconnecté par suite d'une défaillance. De même, le fait que le témoin de contrôle s'allume pendant le parcours montre que le système ABS est inactif. Dans les deux cas, le système normal de freinage reste efficace, comme sur un véhicule sans ABS. Toutefois, afin de retrouver la sécurité liée au fonctionnement correct de l'ABS, le véhicule doit être examiné dès que possible par le réseau CITROËN.

Sur routes glissantes (gravillons, neige, verglas, etc.), rouler prudemment reste dans tous les cas impératif.

Système d'assistance au freinage d'urgence

Ce système permet, en cas d'urgence, d'atteindre plus vite la pression optimale de freinage, donc de réduire la distance d'arrêt. Il se déclenche en fonction de la vitesse d'action sur la pédale de frein, ce qui se traduit par une diminution de sa résistance. Pour prolonger le système d'assistance au freinage d'urgence : maintenez le pied sur la pédale de frein.

État d'usure des disques et tambours de frein

Pour toute information relative à la vérification de l'état d'usure des disques et des tambours, consultez le réseau CITROËN.



FREINAGE DYNAMIQUE DE SECOURS

En cas de défaillance du système de freinage principal ou en situation exceptionnelle (exemple : malaise du conducteur, en conduite accompagnée...), un tirage maintenu de la palette **A** permet d'arrêter le véhicule.

Le contrôle dynamique de stabilité (ESP) garantit la stabilité lors du freinage dynamique de secours.



En cas de défaillance du système ESP signalé par l'allumage de ce témoin, la stabilité du freinage n'est pas garantie. Dans ce cas, la stabilité doit être assurée par le conducteur en répétant alternativement des actions de « tiré-relâché » sur la palette **A**.

Le freinage dynamique de secours doit être utilisé uniquement dans des situations exceptionnelles.

II

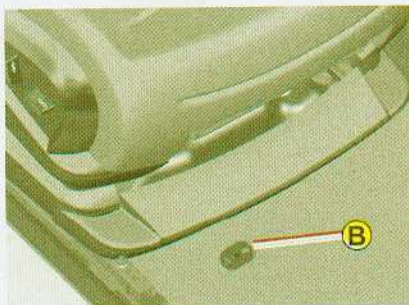

DÉVERROUILLAGE DE SECOURS

En cas de dysfonctionnement du frein de stationnement électrique ou de panne batterie, une commande mécanique de secours permet de déverrouiller manuellement le frein de stationnement.

1. Immobilisez le véhicule en engageant la première vitesse (boîte de vitesses manuelle), la position **P** (boîte de vitesses automatique) ou **M** ou **R** (boîte manuelle pilotée 6 vitesses).

Nota : si l'immobilisation du véhicule est impossible, n'actionnez pas la commande et consultez rapidement le réseau CITROËN.

2. Récupérez les cales du véhicule et la commande de déverrouillage (câble tressé) dans la boîte outillage (voir « Remplacement d'une roue » paragraphe « Outillage »).
3. Calez le véhicule en plaçant les cales à l'avant et à l'arrière d'une des roues arrière.
4. Reculez le siège avant gauche au maximum et ôtez le bouchon de tapis **B** situé sous le siège.



Pour des raisons de sécurité, suite à cette manœuvre, consultez impérativement et rapidement le réseau CITROËN pour remplacer l'opercule.

Cette commande ne permet pas le resserrage de votre frein de stationnement.

N'effectuez aucune action, sur la palette, ou d'arrêt / de démarrage du moteur lorsque la commande de déverrouillage est engagée.

Le maintien du véhicule n'est plus garanti dès que le déverrouillage mécanique de secours est entamé.

Veillez à ne pas introduire d'éléments poussiéreux et humides à proximité de l'opercule.

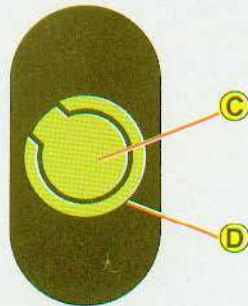

5. Percez l'opercule **C** du tube **D** avec la commande de déverrouillage.
6. Placez la commande de déverrouillage dans le tube **D**.
7. Tournez la commande de déverrouillage **dans le sens horaire**. **Pour des raisons de sécurité, il est impératif de poursuivre la manœuvre jusqu'à la butée ou jusqu'à l'émission d'un bruit de cliquetis.** Le frein de stationnement est desserré.
8. Enlevez la commande de déverrouillage et rangez-la avec les cales dans la boîte outillage (voir remplacement d'une roue, paragraphe outillage).

Nota :

- Le fonctionnement du frein de stationnement se réinitialise lorsque l'on coupe puis remet le contact. Si la réinitialisation du frein de stationnement est impossible, consultez le réseau CITROËN.
- Le temps de serrage suivant peut être plus long qu'en fonctionnement normal.

173







Pour des raisons de sécurité, suite à cette manœuvre, consultez impérativement et rapidement le réseau CITROËN pour remplacer l'opercule.

Cette commande ne permet pas le resserrage de votre frein de stationnement.

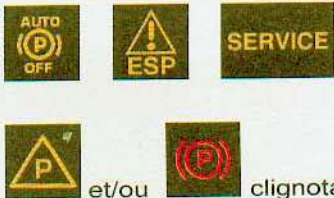

N'effectuez aucune action, sur la palette, ou d'arrêt / de démarrage du moteur lorsque la commande de déverrouillage est engagée.

Le maintien du véhicule n'est plus garanti dès que le déverrouillage mécanique de secours est entamé.

Veillez à ne pas introduire d'éléments poussiéreux et humides à proximité de l'opercule.

	SITUATION	CONSÉQUENCES
1	Défaut de frein de stationnement électrique 	En cas d'allumage du voyant de défaut de frein de stationnement électrique, mettez le véhicule dans une situation sécuritaire (à plat, rapport engagé).
2	Affichage du message « Frein de parking défaillant » et des témoins suivants : 	<ul style="list-style-type: none"> - Les fonctions automatiques sont désactivées. - L'aide au démarrage en pente est indisponible. - Le frein de stationnement électrique n'est utilisable que manuellement.
3	Affichage du message « Frein de parking défaillant » et des témoins suivants :  et/ou  clignotant	<ul style="list-style-type: none"> - Les fonctions automatiques sont désactivées. - L'aide au démarrage en pente est indisponible. Pour serrer le frein de stationnement électrique : <ol style="list-style-type: none"> 1. Immobilisez le véhicule et coupez le contact. 2. Tirez la palette pendant au moins 5 secondes ou jusqu'à la fin du serrage. 3. Mettez le contact et vérifiez l'allumage des témoins du frein de stationnement électrique. <p>Nota : - Le serrage est plus lent qu'en fonctionnement normal. - Si le témoin P clignote ou si les témoins ne s'allument pas contact mis, cette méthode ne fonctionne pas. Contactez le réseau CITROËN.</p> Pour desserrer le frein de stationnement électrique : <ol style="list-style-type: none"> 1. Mettez le contact. 2. Tirez la palette et maintenez-la pendant environ 3 secondes.

Si un de ces cas se présente, consultez rapidement le réseau CITROËN.

	SITUATION	CONSÉQUENCES
4	Affichage du message « Commande de frein de parking défaillante – mode automatique activé » et des témoins suivants :  et/ou  clignotant	<ul style="list-style-type: none"> - Seules les fonctions de serrage automatique à la coupure moteur et de desserrage automatique à l'accélération sont disponibles. - Le serrage/ desserrage manuel du frein de stationnement électrique et le freinage dynamique de secours sont indisponibles.
5	Défaut Batterie 	<ul style="list-style-type: none"> - L'allumage du témoin batterie impose un arrêt immédiat compatible avec la circulation. Arrêtez-vous et immobilisez votre véhicule. - Serrez le frein de stationnement électrique avant de couper votre moteur.

Si un de ces cas se présente, consultez rapidement le réseau CITROËN.

Contrôle dynamique de stabilité (ESP) et antipatinage de roue (ASR)

Ces systèmes sont associés et complémentaires de l'ABS. En cas d'écart entre la trajectoire suivie par le véhicule et celle souhaitée par le conducteur, le **système ESP** agit automatiquement sur le frein d'une ou plusieurs roues et sur le moteur pour inscrire le véhicule dans la trajectoire souhaitée. Le **système ASR** optimise la motricité, afin d'éviter le patinage des roues, en agissant sur les freins des roues motrices et sur le moteur. Il permet aussi d'améliorer la stabilité directionnelle du véhicule à l'accélération.

Fonctionnement :

Lorsque l'un des systèmes ESP ou ASR agit, le témoin **ESP/ASR** clignote.

Neutralisation

Dans des conditions exceptionnelles (démarrage du véhicule embourbé, immobilisé dans la neige, avec des chaînes, sur un sol meuble...), il peut s'avérer utile de neutraliser les systèmes ESP/ASR pour faire patiner les roues et retrouver de l'adhérence.

- Appuyez sur la commande **A**, le témoin **ESP/ASR** et la commande s'allument. **Les systèmes ESP/ASR ne sont plus actifs.**

Les systèmes ESP/ASR s'enclencheront à nouveau :

- **Automatiquement** en cas de coupure du contact.
- **Automatiquement** au-dessus d'environ 50 km/h.
- **Manuellement** par une nouvelle pression sur la commande **A**.

Anomalie de fonctionnement

Lorsqu'un dysfonctionnement des systèmes survient, le témoin **ESP/ASR** s'allume accompagné d'un signal sonore et d'un message sur l'afficheur multifonctions. Consultez le réseau CITROËN pour vérification du système.



CONSEILS DE SÉCURITÉ

Le système ESP offre un surcroît de sécurité en conduite normale, mais ne doit pas inciter le conducteur à prendre des risques supplémentaires ou à rouler à des vitesses trop élevées.

Le fonctionnement de ce système est assuré dans la mesure du respect des préconisations du constructeur concernant les roues (pneumatiques et jantes), les composants de freinage, les composants électroniques, ainsi que les procédures de montage et d'intervention du réseau CITROËN.

Après un choc, faites vérifier ce système par le réseau CITROËN.

En complément du catalyseur, ce filtre contribue activement à la préservation de la qualité de l'air en fixant les particules polluantes non brûlées. Les fumées noires d'échappement sont ainsi supprimées.

Colmatage du filtre à particules

En cas de risque de colmatage, un message apparaît sur l'afficheur multifonctions, accompagné d'un signal sonore et de l'allumage du témoin SERVICE.

Cette alerte est due à un début de saturation du filtre à particules (conditions de roulage de type urbain exceptionnellement prolongées : vitesse réduite, embouteillages...).

Afin de régénérer le filtre, il est conseillé de rouler dès que possible, quand les conditions de circulation le permettent, à une vitesse de 60 km/h ou plus pendant au moins 5 minutes (jusqu'à la disparition du message d'alerte).

Si cette alerte persiste, consultez le réseau CITROËN.

Remarque : Après fonctionnement prolongé du véhicule à très basse vitesse ou au ralenti, on peut exceptionnellement constater des phénomènes d'émissions de vapeur d'eau à l'échappement, lors d'accélération. Elles sont sans conséquence sur le comportement du véhicule et sur l'environnement.

Niveau additif gasoil

En cas de niveau minimum d'additif, un message apparaît sur l'afficheur multifonctions, accompagné d'un signal sonore et de l'allumage du témoin SERVICE, il est nécessaire d'effectuer une mise à niveau de l'additif. Consultez rapidement le réseau CITROËN.



Ce dispositif d'aide à la conduite vous alerte d'un franchissement involontaire du marquage longitudinal au sol (ligne continue ou discontinue).

Il est destiné à un usage sur les autoroutes et voies rapides, et fonctionne uniquement au-delà d'une vitesse d'environ 80 km/h.

Activation / Désactivation

Un appui sur la commande **A** active la fonction, le témoin sur la commande s'allume.

Un deuxième appui sur la commande **A** désactive la fonction, le témoin sur la commande s'éteint.

À la mise en route du moteur, le mode activé/désactivé, choisi à l'arrêt du moteur, est conservé.

Fonctionnement

Au-delà d'une vitesse d'environ 80 km/h, en cas de franchissement d'un marquage au sol, vous êtes alerté par une vibration dans l'assise de votre siège :

- localisée à droite si vous franchissez un marquage longitudinal au sol, à droite,
- localisée à gauche si vous franchissez un marquage longitudinal au sol, à gauche.

Le système ne vous alerte pas, si votre clignotant est activé, et pendant 20 secondes environ après l'arrêt de votre clignotant.

Nota : En cas de dysfonctionnement électronique du système, un message s'affiche, le témoin **SERVICE** s'allume au combiné, et un signal sonore retentit. Consultez le réseau CITROËN.

Remarques : Ce dispositif est conçu pour identifier le marquage des voies de circulation.

Dans certains cas particuliers, il peut déclencher une alerte non souhaitée, par exemple suite au franchissement d'un marquage de direction ou d'un marquage non normalisé.

L'efficacité du système peut être temporairement affectée par des conditions extérieures au véhicule :

- Détection difficile d'un marquage au sol suite à :
 - Effacement par usure.
 - Contraste faible avec le revêtement de la route.
- Salissure des capteurs suite à :
 - Circulation sous neige ou forte pluie.
 - Circulation sur route sale ou flaques d'eau.

En cas de perturbation prolongée, consultez le réseau CITROËN.

**Le conducteur doit rester attentif
et conserver une parfaite maîtrise de son véhicule.**

PROJECTEURS DIRECTIONNELS XÉNON BI-FONCTIONS

Cette fonction est associée aux projecteurs directionnels Xénon bi-fonctions.

En feux de croisement ou en feux de route, elle permet au faisceau d'éclairage de suivre la direction de la route.

La qualité de votre éclairage en virage est considérablement améliorée.

Sur les véhicules équipés de feux diurnes (selon destination), la fonction est activée si la commande d'éclairage est sur la position feux de croisement-route ou **AUTO** (allumage automatique des projecteurs). Si le réglage est en position **0**, la fonction n'est pas activée.

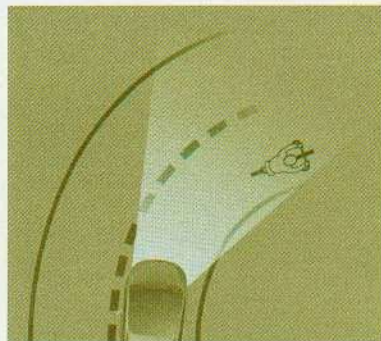

Fonction activée

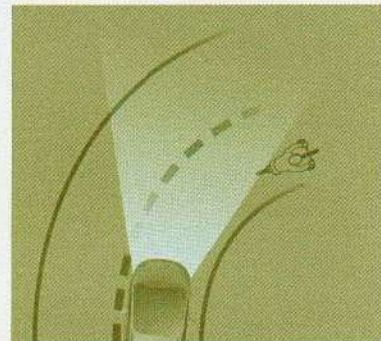

Fonction désactivée

Activation / Désactivation

Cette fonction est activable / désactivable dans le « Menu Général ». Voir « Afficheurs multifonctions ».

À la mise en route du moteur, le mode d'activation / désactivation de cette fonction choisi à l'arrêt du moteur est conservé.

Par défaut, cette fonction est activée.

Nota : À vitesse nulle ou très faible, ou en marche arrière, cette fonction est inactive.

En cas de dysfonctionnement, un message vous indique une défaillance et le témoin « Feux de croisement » clignote.

Faites vérifier le système par le réseau CITROËN.

Il est recommandé de changer simultanément les projecteurs directionnels Xénon bi-fonctions suite à la défaillance de l'une d'entre elles.



Version afficheur multifonctions DT



Version afficheur multifonctions C

Des capteurs de proximité sont situés dans les **pare-chocs avant** et **arrière** de votre véhicule.

Fonctionnement

- **Au passage de la marche arrière**, un signal sonore vous avertit que le système est actif. La silhouette de votre véhicule s'affiche sur l'afficheur multifonctions C ou DT. Les obstacles situés à l'arrière ou à l'avant du véhicule pourront être détectés.
- **En marche avant** et à une vitesse inférieure à 10 km/h environ, point mort ou vitesse engagée, la silhouette du véhicule s'affiche sur l'afficheur dès la détection d'un obstacle à l'avant. Des obstacles situés à l'avant du véhicule pourront être détectés.
- **En marche avant ou en marche arrière**, lorsque le véhicule se rapproche de l'obstacle, le signal sonore devient de plus en plus rapide et les pavés s'affichent de plus en plus proches du véhicule.
- **En marche avant ou en marche arrière**, lorsque l'obstacle est proche, le signal sonore devient continu et le panneau **ATTENTION** apparaît sur l'afficheur multifonctions.

Remarque : le signal sonore est émis par les haut-parleurs les plus proches de l'obstacle.



Au passage de la marche arrière, un signal sonore court suivi d'un autre signal sonore accompagnés d'un message et de l'allumage du témoin **SERVICE** indiquent un incident de fonctionnement.

Consultez le réseau **CITROËN**.



Activation / Désactivation

Vous pouvez activer/désactiver l'aide au stationnement par un appui sur la commande **A**. Si l'aide au stationnement est inactive, le voyant est allumé.

L'activation ou la neutralisation de l'aide au stationnement est mémorisée à l'arrêt du véhicule.

Remarques :

- L'aide au stationnement arrière est désactivée automatiquement si une remorque est attelée au véhicule. Le montage de l'attelage devra être réalisé par le réseau CITROËN.
- Les capteurs de proximité ne pourront pas détecter les obstacles situés juste sous ou au-dessus des pare-chocs.
- Un objet fin tel qu'un piquet, une balise de chantier ou tout autre objet similaire, peut être détecté seulement au début de la manœuvre mais peut ne plus être détecté quand le véhicule arrive à proximité.
- Par mauvais temps et en hiver, assurez-vous que les capteurs ne sont pas recouverts par des salissures, du givre ou de la neige.



Verrouillage de l'intérieur

Un appui sur la commande **A** permet de commander le verrouillage et le déverrouillage centralisé électrique, lorsque les portes et le hayon sont fermés.

L'ouverture des portes est toujours possible de l'intérieur.

Si l'une des portes est ouverte ou mal fermée, le verrouillage centralisé ne s'effectue pas.

Le témoin lumineux de la commande **A** signale 3 états :

- Il clignote lorsque les ouvrants sont verrouillés à l'arrêt et moteur arrêté.
- Il s'allume lorsque les ouvrants sont verrouillés et à partir de la mise du contact.
- Il s'éteint lorsque les ouvrants ne sont pas verrouillés.

Nota : la commande **A** est inactive lorsque le véhicule a été verrouillé par la télécommande ou la clé.

Sélectivité des ouvrants

Après avoir sélectionné « action plip : porte conducteur » dans le menu de l'afficheur multifonctions :

- un appui sur la télécommande ouvre la porte conducteur,
- un deuxième appui ouvre tous les ouvrants.

Sécurité anti-agression

Au démarrage du véhicule, le système verrouille automatiquement les portes dès que vous atteignez environ 10 km/h.

Nota : S'il y a ouverture d'une porte, celle-ci se verrouillera de nouveau automatiquement lorsque le véhicule atteindra environ 10 km/h.

Activation / Désactivation de la fonction

Après la mise du contact, effectuez un appui long sur la commande de déverrouillage centralisé jusqu'à l'affichage d'un message et l'émission d'un signal sonore.



Si vous décidez de rouler portes verrouillées, sachez que cela peut rendre plus difficile l'accès des secouristes dans le véhicule en cas d'urgence.

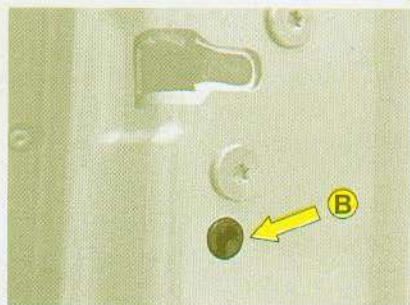

Commande manuelle (mode de secours)

Il est possible de verrouiller les portes du véhicule lors d'une panne électrique en actionnant la commande **B** de chaque porte.

Porte ouverte, introduisez par exemple l'extrémité de la clé dans la cavité et tournez.

Fermez la porte.

Après intervention, le fonctionnement normal reprend avec la commande de déverrouillage **A**, la télécommande ou la clé côté gauche.



Déverrouillage de secours du coffre

En cas de dysfonctionnement de la serrure de coffre ou en cas de panne batterie :

- Depuis l'intérieur du coffre, placez-vous vers l'arrière du véhicule.
- Introduisez un tournevis pointu dans l'orifice **C** de la serrure.
- Poussez vers la gauche la pièce blanche, située à l'intérieur de la serrure, pour déverrouiller.

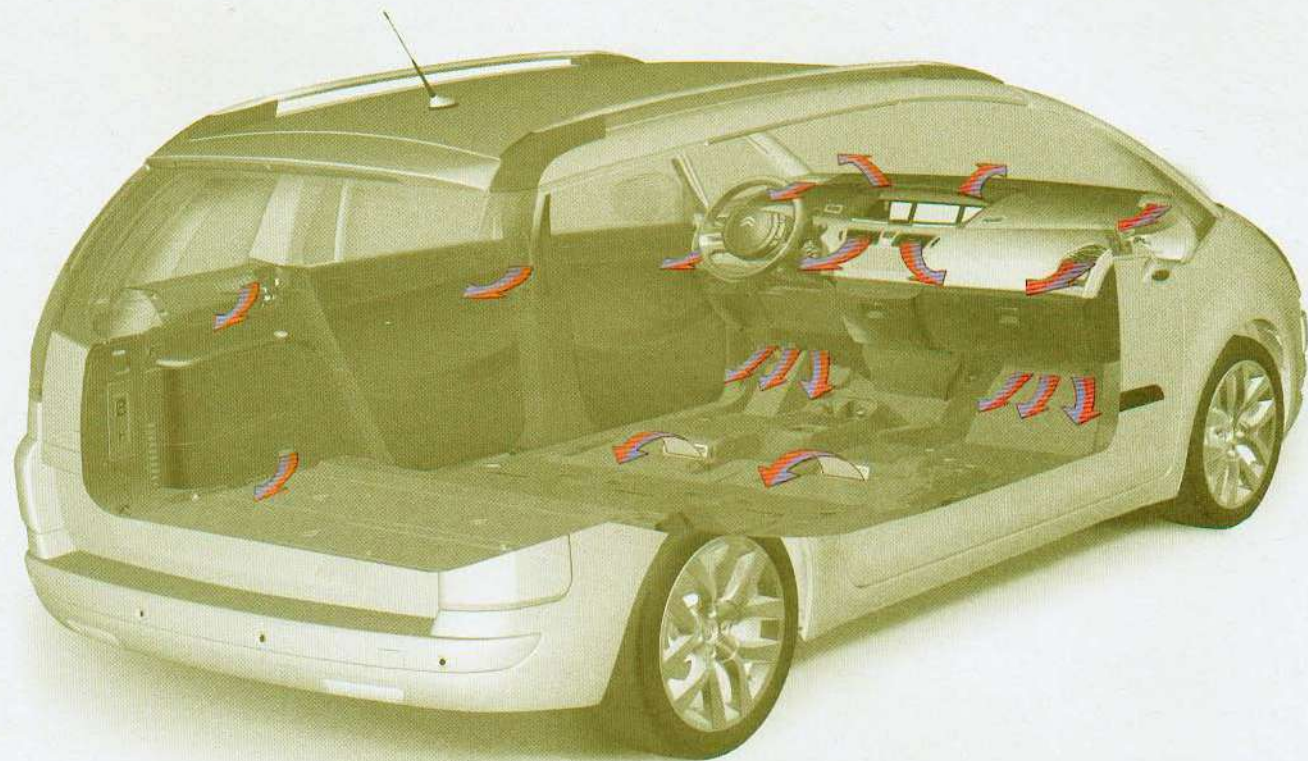

Entrée d'air

Veillez à la propreté de la grille extérieure d'entrée d'air située à la base du pare-brise (feuilles mortes, neige, ...)

Aérateurs

Les aérateurs sont munis de grilles pour orienter le flux d'air (haut-bas, droite-gauche) et de molettes permettant de réguler le débit d'air.

Circulation d'air

Des sorties d'air sur le plancher sous les sièges avant permettent un meilleur chauffage des places arrière, veillez à ne pas les obstruer.

Filtre à poussières / filtre antioodeurs (charbon actif)

Votre installation est équipée d'un filtre qui permet d'arrêter certaines poussières et de limiter les odeurs.

Ce filtre doit être changé selon les prescriptions d'entretien (voir : Le carnet d'entretien).

Air conditionné

Pour assurer le bon fonctionnement de votre système, il est recommandé de le faire contrôler régulièrement.

L'eau provenant de la condensation du climatiseur s'évacue par un orifice prévu à cet effet. Une flaque d'eau peut ainsi se former sous le véhicule à l'arrêt.

Pour conserver une bonne étanchéité du compresseur, il est indispensable de faire fonctionner l'air conditionné au moins une fois par mois.

Quelle que soit la saison, l'air conditionné est utile, car il enlève l'humidité de l'air et la buée.

Pour être efficace, l'air conditionné ne doit être utilisé que vitres fermées.

Si après un arrêt prolongé au soleil, la température intérieure est très élevée, aérez l'habitacle vitres ouvertes pendant quelques instants puis fermez les vitres.

L'air conditionné utilise l'énergie du moteur lors de son fonctionnement. Il en résulte une hausse de la consommation.



Capteurs

La régulation automatique de l'air conditionné à l'intérieur de l'habitacle utilise divers capteurs vous évitant d'intervenir sur les consignes de réglage en dehors de la température affichée.

Veillez à ne pas obturer le capteur d'ensoleillement situé sur la planche de bord.

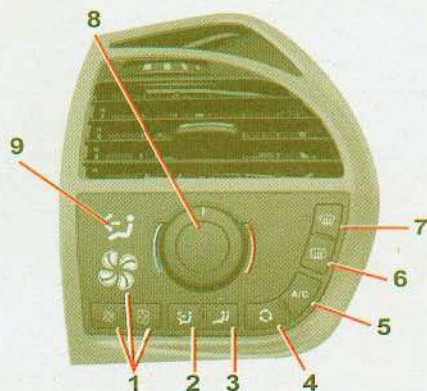

A. TABLEAU DE COMMANDE CONDUCTEUR

1 - Réglage de la vitesse du pulseur d'air

Le réglage du pulseur d'air fonctionne uniquement moteur tournant.

Pour régler le débit d'air, appuyez sur la commande :



pour augmenter le débit d'air



pour diminuer le débit d'air

Le niveau du débit d'air est indiqué par l'allumage progressif des voyants des pales du ventilateur.

En diminuant le débit au maximum, le système de climatisation se coupe (OFF).

Nota : pour obtenir un bon confort dans l'habitacle, cette commande ne doit pas rester trop longtemps en position OFF.

2 - Réglage de la répartition d'air

- Appuyez sur la commande 2 pour faire défiler successivement les répartitions d'air sur l'afficheur.



La répartition d'air choisie est symbolisée par l'allumage des voyants correspondant en 9.

3 - Mode de réglage de la température du passager

- Appuyez sur la commande 3 pour reprendre le contrôle de la température d'air pulsé du passager dans l'habitacle de manière indépendante. Le voyant s'éteint.

Nota : Lorsque le passager règle sa température, le voyant est allumé.

4 - Recirculation d'air

Cette commande permet de s'isoler d'odeurs ou de fumées extérieures désagréables.

- Appuyez sur la commande 4, pour condamner l'entrée d'air extérieur. Le voyant s'allume.

Elle doit être annulée dès que possible pour permettre le renouvellement de l'air dans l'habitacle et éviter l'embuage.

- Appuyez de nouveau sur la commande 4, pour désactiver la recirculation d'air.

5 - Air conditionné

L'air conditionné fonctionne uniquement moteur tournant. La commande du pulseur d'air (réglage du débit d'air) doit être active pour obtenir de l'air conditionné.

- Appuyez sur la commande 5. Le voyant s'allume.

Pour être efficace, l'air conditionné doit être utilisé **uniquement** vitres fermées.

Remarque : Si votre véhicule n'est pas équipé de l'air conditionné, vous disposez du même tableau de commande sans la touche **A/C**.

6 - Dégivrage / désembuage de la lunette arrière

Elle fonctionne uniquement moteur tournant.

- Appuyez sur la commande **6** pour activer/désactiver le dégivrage électrique de la lunette arrière et des rétroviseurs extérieurs. Le voyant s'allume.

Le dégivrage s'éteint automatiquement pour éviter une consommation de courant excessive.

Remarque : Si le moteur est arrêté avant la fin du dégivrage, celui-ci reprendra à la prochaine mise en route du moteur.

7 - Dégivrage / désembuage rapide des vitrages avant et arrière et rétroviseurs

- Appuyez sur la commande **7**. Le voyant s'allume. Cette fonction active la mise en marche simultanée :
 - du dégivrage avant,
 - du débit d'air maximum,
 - de l'interdiction du recyclage,
 - du dégivrage des rétroviseurs et de la lunette arrière chauffante,
 - de l'air conditionné si nécessaire.
- Pour arrêter, appuyez de nouveau sur la commande **7**.

8 - Réglage de la température d'air pulsé

Cette commande permet de régler la température de l'air dans l'habitacle. Elle peut être utilisée aussi bien par temps froid que par temps chaud avec l'air conditionné actif.

Remarque : Le réglage de la température est continu et progressif de gauche à droite.

B. TABLEAU DE COMMANDE PASSAGER

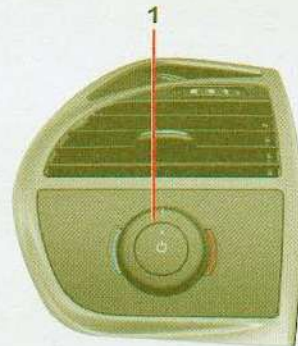

Réglage de la température

- Appuyez sur le bouton **1** pour prendre le contrôle de la température. Le voyant du bouton **1** s'allume.
- Tournez le bouton **1** pour régler votre température.

Remarque : Le réglage de la température est continu et progressif de gauche à droite.

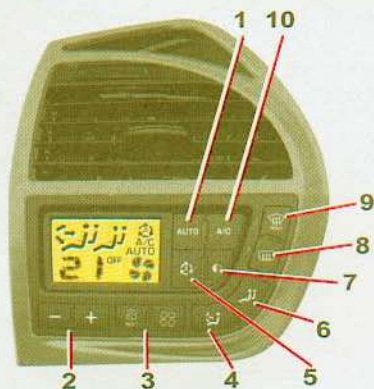

A. TABLEAU DE COMMANDE CONDUCTEUR

1 - Régulation de confort automatique

AUTO

Un appui sur cette commande, confirmé par l'affichage du voyant **A/C** et de **AUTO** sur l'afficheur, permet de gérer automatiquement et selon la température choisie, l'ensemble des 5 fonctions suivantes :

- débit d'air,
- température dans l'habitacle gauche/droite,
- répartition d'air,
- air conditionné,
- recirculation d'air automatique.

Pour cela, il est donc conseillé de maintenir tous les aérateurs ouverts.

Afin d'éviter l'embuage à l'intérieur du véhicule par temps frais ou humide, il est conseillé d'utiliser le mode **AUTO**.

Remarque : Lors de départs moteur froid, afin d'éviter une trop grande diffusion d'air froid, le pulseur atteindra progressivement son niveau optimum.

Reprise manuelle d'une ou plusieurs fonctions

Il est possible de régler manuellement chacune des fonctions **4**, **6** et **10**. L'affichage de la fonction «**AUTO**» s'éteint alors.

Reprise par le conducteur du réglage des températures habitacle (passagers avant et arrière)

- Un appui long sur cette commande vous permet de retrouver un confort thermique optimal aligné sur les consignes du conducteur pour tous les passagers.

2 - Réglage de la température

Le système régule indépendamment la température côté gauche, côté droit de l'habitacle et arrière. Le passager avant et les passagers arrière peuvent ainsi régler leur température.

Pour afficher la température désirée, appuyez sur la commande :

- - pour diminuer la température,
- + pour augmenter la température.

Un réglage proche de 21 permet d'obtenir un confort optimal. Néanmoins, selon votre besoin, un réglage compris entre 18 et 24 est usuel.

Pour un confort optimal, il est préconisé d'éviter une différence de réglage de température gauche /droite supérieure à 3.

Nota : Les températures de confort dans l'habitacle dépendent des conditions extérieures et peuvent être, pour cette raison, différentes des températures affichées.

À l'entrée du véhicule, la température à l'intérieur peut être beaucoup plus froide (ou plus chaude) que la température de confort. Il n'est pas utile de modifier la température affichée pour atteindre rapidement le confort souhaité. Le système utilise automatiquement ses performances maximales pour compenser le plus rapidement possible l'écart de température.

3 - Réglage de la vitesse du pulseur d'air

Le pulseur d'air fonctionne uniquement moteur tournant (sauf en cas d'activation de la fonction REST).

Pour régler le débit d'air, appuyez sur la commande :



pour augmenter le débit d'air



pour diminuer le débit d'air (cette commande possède également la fonction REST)

Le niveau du débit d'air est indiqué sur l'afficheur par le remplissage progressif des pales du ventilateur.

Nota : Si vous placez le pulseur d'air sur la position 0, le système est désactivé. Seuls restent affichés, le pulseur d'air évidé et l'indication OFF.



Fonction maintien de ventilation moteur coupé

La fonction REST est disponible à la mise sous contact et à l'arrêt du moteur.

Cette fonction vous permet le maintien de la ventilation dans l'habitacle durant quelques minutes moteur arrêté.

Lorsque vous quittez le véhicule, le ou les passagers présents peuvent bénéficier d'une circulation d'air sans mettre en marche le moteur.

(Suite de Fonction maintien de ventilation moteur coupé : Fonction REST)

Moteur arrêté, contact mis :

- Les afficheurs s'allument, le pulseur est évidé tant que la fonction est disponible.
- Un appui sur la touche REST active la fonction pendant une temporisation de quelques minutes. Deux pales du pulseur se remplissent afin de signifier que la fonction est active.
- La fonction est désactivable et réactivable durant la temporisation.
- À la fin de la temporisation, l'afficheur s'éteint.

À l'arrêt du moteur :

- Les afficheurs restent allumés, le pulseur est évidé et la fonction activable pendant 30 secondes.
- Un appui sur la touche REST durant les 30 secondes active la fonction pendant une temporisation de plusieurs minutes. La durée et la disponibilité de la fonction sont variables selon l'état de charge de la batterie (protection pour assurer le démarrage du véhicule). Deux pales du pulseur se remplissent afin de signifier que la fonction est active. Elle reste active, même après condamnation des ouvrants, jusqu'à la fin de la temporisation.
- Un nouvel appui avant la fin de la temporisation coupe définitivement la fonction.

Nota : Cette commande n'active pas le fonctionnement de la climatisation mais uniquement celui des pulseurs d'air. En fonction REST, le débit et la répartition d'air sont gérés automatiquement et vous ne pouvez pas les modifier.

4 - Réglage de la répartition d'air

- Appuyez sur la commande 4 pour faire défiler successivement les répartitions d'air sur l'afficheur.



La répartition d'air choisie est symbolisée par l'allumage des voyants correspondant dans l'afficheur.

Il existe 7 réglages possibles.

5 - Recirculation d'air

Cette commande active la recirculation d'air dans l'habitacle et peut permettre un fonctionnement automatique.

- 1  **Entrée d'air en mode automatique** (activée par défaut, en régulation de confort automatique)

Le mode automatique dispose d'un capteur de qualité de l'air. Il analyse l'air et isole l'habitacle de l'extérieur, dès qu'il détecte la présence de polluants. Dans ce cas, il active automatiquement la recirculation de l'air habitacle.

- 2  **Fermeture de l'entrée d'air**
- Appuyez sur la commande 5 pour fermer l'entrée de l'air extérieur.

Tout en maintenant les autres réglages, cette position permet au conducteur, à tout instant, de s'isoler d'odeurs ou de fumées extérieures désagréables.

Elle doit être annulée dès que possible pour permettre le renouvellement de l'air dans l'habitacle et le désembuage.

- Entrée d'air (mode manuel)**
3 - Appuyez sur la commande 5 pour activer l'entrée de l'air extérieur. Le témoin s'éteint.

- Appuyez une fois sur la commande 5 pour revenir à l'état initial (entrée d'air en mode automatique).

Remarque : La recirculation d'air est également accessible par un appui sur la commande située en bas à gauche sur votre volant (Voir « Volant à commandes centrales fixes »).

6 - Mode de réglage des passagers arrière



Cette commande vous permet d'autoriser ou non les passagers arrière à utiliser leur commande de réglage.

Il existe trois états possibles pour cette commande :



Verrouillage des commandes passagers arrière

Le conducteur impose son réglage aux passagers arrière.



Autorisation des commandes passagers arrière

Les passagers arrière peuvent utiliser leur commande de réglage à leur convenance.



Fermeture du débit d'air pour les passagers arrière

L'arrivée d'air est coupée.

7 - Mode d'affichage du tableau : fonction black panel



Cette fonction permet d'éteindre/allumer les afficheurs et le rétroéclairage des touches.

- Fonction activée, un appui sur n'importe quelle touche allume temporairement l'afficheur.
- Un appui sur la commande **7** désactive la fonction, l'éclairage des commandes et de l'écran est à nouveau permanent.

Remarque : Cette fonction permet d'optimiser particulièrement le confort visuel en conduite de nuit.

8 - Dégivrage / désembuage rapide des vitrages avant et arrière

- Appuyez sur la commande **8**. Le voyant s'allume.



Cette fonction permet un dégivrage/désembuage rapide du véhicule via la mise en marche simultanée :

- du dégivrage avant à température optimum,
- du débit d'air,
- de l'interdiction du recyclage,
- du dégivrage des rétroviseurs et de la lunette arrière chauffante,
- de l'air conditionné, si nécessaire.

Appuyez de nouveau sur la commande **8** ou sur la commande « **AUTO** » pour arrêter la fonction. Le dégivrage des rétroviseurs et de la lunette arrière chauffante reste activé.

9 - Dégivrage / désembuage de la lunette arrière

Elle fonctionne uniquement moteur tournant.

- Appuyez sur la commande **9** pour activer/désactiver le dégivrage électrique de la lunette arrière et, selon la version, des rétroviseurs extérieurs. Le voyant s'allume et le symbole apparaît sur l'afficheur.

Elle s'éteint automatiquement pour éviter une consommation de courant excessive.

Remarque : Si le moteur est arrêté avant la fin du dégivrage, celui-ci reprendra à la prochaine mise en route du moteur.

10 - Air conditionné

- Appuyez sur la commande **10** pour activer l'air conditionné.

Le voyant **A/C** s'affiche.

B. TABLEAUX DE COMMANDE PASSAGERS

1. Passager avant



Le passager avant peut régler indépendamment et à tout moment sa commande de température par appui sur les touches + et -.



Le passager avant contrôle le réglage de sa température.



La température du passager est indexée sur celle du conducteur.

2. Passagers arrière (droite/gauche)



Par défaut, position **AUTO**, le réglage du débit d'air est aligné sur la ventilation avant.

- Tournez le bouton pour diminuer ou augmenter le débit d'air.

Nota : vous pourrez régler le débit d'air uniquement si le conducteur vous le permet (voir la commande **6** du tableau de commande du conducteur).



C. TABLEAUX DE COMMANDE PASSAGERS ARRIÈRE (DROITE/GAUCHE)

1. Réglage de la température

Les passagers arrière peuvent régler indépendamment leur commande de température par les touches + et -.

Remarque : La consigne demandée ne peut être supérieure de plus de 2 à la consigne du conducteur. L'atteinte de cette consigne maximale est signalée par le clignotement de son affichage.

2. Réglage de la vitesse du pulseur d'air

Le pulseur d'air fonctionne uniquement moteur tournant.

Pour régler le débit d'air, appuyez sur la commande :



pour augmenter le débit d'air



pour diminuer le débit d'air

Le niveau du débit d'air est indiqué sur l'afficheur par le remplissage progressif des pales du ventilateur.

En diminuant le débit au maximum, le système de climatisation se désactive (OFF).

Nota : vous pourrez régler la température et le débit d'air uniquement si le conducteur vous le permet (voir la commande 6 du tableau de commande du conducteur).



Ce voyant signifie que **les commandes passagers sont verrouillées**, vous ne pouvez régler ni la température, ni le débit d'air qui sont alignés sur le conducteur.



Ce voyant signifie que **l'arrivée d'air est coupée**.

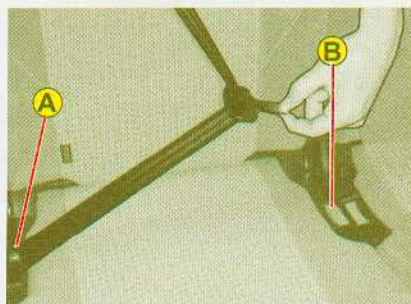

Ceinture centrale arrière

- Insérez la boucle **A** dans le boîtier droit puis insérez la deuxième boucle **B** dans le boîtier gauche.

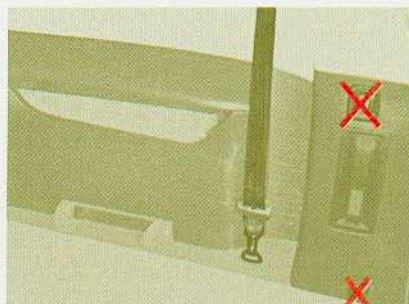

Consignes ceintures des passagers de troisième rangée

Faites attention à accrocher les ceintures des passagers de troisième rangée sur les anneaux prévus à cet effet.

N'attachez pas les ceintures sur les anneaux marqués d'une croix rouge (voir illustration ci-dessus).



Rangement de mousqueton de ceinture de troisième rangée

Accrochez le mousqueton dans l'emplacement prévu à cet effet sur le garnissage de montant arrière.

Remarque : Les ceintures des passagers de troisième rangée inutilisées peuvent être rangées pour libérer l'espace de chargement et faciliter l'utilisation du cache-bagages.



Avant toute manipulation

Pour éviter toute détérioration des ceintures de sécurité et pour ne pas les coincer, maintenez-les soigneusement sur les côtés du dossier.



L'airbag passager peut être neutralisé.

Neutralisation de l'airbag frontal passager

Pour pouvoir utiliser un siège enfant « dos à la route » en place passager avant, il est impératif de neutraliser l'airbag passager.

Pour cela :

- Contact coupé, introduisez la clé dans le contacteur **A**, localisé dans la boîte à gants.
- Tournez la clé de contact sur la position « **OFF** », l'airbag passager est neutralisé.

Le témoin de neutralisation de l'airbag frontal passager s'allume fixe dans l'afficheur.



Pour réactiver l'airbag frontal passager

N'oubliez pas de réactiver la fonction airbag.

Pour cela, contact coupé, introduisez et tournez la clé sur la position « **ON** ». L'airbag est activé.



En cas de dysfonctionnement, le témoin « défaut airbag » s'allume et un message s'affiche. En place passager avant, il est impératif de neutraliser l'airbag frontal passager dès lors qu'un siège enfant « dos à la route » est installé à cette place. Sinon l'enfant risque d'être tué ou gravement blessé lors du déploiement de l'airbag.



Commande manuelle

La condamnation des portes arrière est assurée par le basculement du levier.

Quand la sécurité manuelle est enclenchée, l'encoche est de biais.



Nota : contact mis, si la sécurité enfant est activée pour les deux portes arrière, le témoin s'allume puis s'éteint 10 secondes environ après la mise en route du moteur.



Commande électrique

La sécurité électrique est activée par un appui sur la commande placée à l'arrière de la platine lève-vitres. Elle permet de neutraliser la manoeuvre des vitres arrière électriques et l'ouverture des portes arrière depuis l'intérieur.

L'ouverture des portes reste possible de l'extérieur du véhicule si celui-ci n'est pas verrouillé.

Nota : L'activation de la fonction est signalée par l'allumage temporaire du témoin accompagné d'un message.



À la mise du contact, le témoin s'allume puis s'éteint 10 secondes environ après la mise en route du moteur.

LES MOYENS DE RETENUE POUR ENFANTS

TABLEAU RÉCAPITULATIF POUR L'INSTALLATION DES SIÈGES ENFANTS FIXÉS AVEC LA CEINTURE DE SÉCURITÉ

Conformément à la réglementation européenne (Directive 2000/3), le tableau suivant vous indique les possibilités d'installation des sièges enfant se fixant avec la ceinture de sécurité et homologués en « universel » (siège enfant pouvant être utilisé dans tous les véhicules avec la ceinture de sécurité), en fonction du poids de l'enfant et de la place dans le véhicule.

Consultez le chapitre « Précautions d'utilisation/Pour la sécurité de votre enfant » pour installer votre enfant dans les meilleures conditions de sécurité.

	Place	Groupes de masses réglementaires			
		< 10 kg et < 13 kg (groupes 0 et 0+)	9 – 18 kg (groupe 1)	15 – 25 kg (groupe 2)	22 – 36 kg (groupe 3)
1 ^{ère} rangée*	Passager Avant	U	U	U	U
2 ^{ème} rangée	Latérale	U	U	U	U
	Centrale	U	U	U	U
3 ^{ème} rangée	Latérale	U	U	U	U

U : Place adaptée à l'installation d'un siège enfant s'attachant avec la ceinture de sécurité et homologué en « universel ». Sièges enfant « dos à la route » et sièges enfant « face à la route ».

* Avant d'installer votre enfant en place passager avant, reportez-vous au chapitre « Pour la sécurité de votre enfant », paragraphe « Règles de transport des enfants en place passager avant ».



Pour les sièges des groupes 1, 2 et 3, vérifiez le bon plaquage du siège enfant sur le dossier du siège du véhicule. Si nécessaire, enlevez et rangez l'appui-tête.

En place passager avant, il est impératif de neutraliser l'airbag frontal passager dès lors qu'un siège enfant « dos à la route » est installé à cette place.

Suivez scrupuleusement les indications de montage du siège enfant portées dans la notice d'installation du fabricant du siège.

LES MOYENS DE RETENUE POUR ENFANTS

TABLEAU RÉCAPITULATIF POUR L'INSTALLATION DES SIÈGES ENFANTS ISOFIX

Conformément à la réglementation européenne (ECE 16), ce tableau vous indique les possibilités d'installation des sièges enfant ISOFIX aux places équipées d'ancrages ISOFIX dans le véhicule.

Pour les sièges enfants ISOFIX universels et semi-universels, la classe de taille ISOFIX, déterminée par une lettre entre **A** et **G**, est indiquée sur le siège enfant à droite du logo ISOFIX.

	Poids de l'enfant / âge indicatif									
	Inférieur à 10 kg (groupe 0) Jusqu'à environ 6 mois		Inférieur à 10 kg (groupe 0) Inférieur à 13 kg (groupe 0+) Jusqu'à environ 1 an			9 à 18 kg (groupe 1) De 1 à 3 ans environ				
Type de siège enfant ISOFIX	Nacelle		« dos à la route »			« dos à la route »		« face à la route »		
Classes de taille ISOFIX :	F	G	C	D	E	C	D	A	B	B1**
Place passager avant	X		IL-SU			IL-SU		IUF		
Places arrière latérales ISOFIX	IL-SU*		IL-SU			IL-SU		IUF		
Place arrière centrale ISOFIX	X		IL-SU			IL-SU		IUF		

IUF : Place adaptée à l'installation d'un siège enfant ISOFIX de catégorie universelle. Sièges enfants ISOFIX « face à la route » équipés d'une sangle haute s'attachant sur l'anneau supérieur des places ISOFIX du véhicule.

IL-SU : Place adaptée à l'installation d'un siège enfant ISOFIX semi-universel : sièges enfant ISOFIX « dos à la route » équipés d'une sangle haute et sièges enfant nacelle ISOFIX avec sangle haute.

* La nacelle ISOFIX est fixée aux anneaux inférieurs d'une place ISOFIX et occupe 2 places arrière.

** Pour installer des sièges enfant ISOFIX de type **B1**, enlevez les appuis-tête des sièges.



N'installez pas de sièges équipés d'une béquille.

En place passager avant, il est impératif de neutraliser l'airbag frontal passager dès lors qu'un siège enfant « dos à la route » est installé à cette place.

Suivez scrupuleusement les indications de montage du siège enfant portées dans la notice d'installation du fabricant du siège.

Les ancrages ISOFIX et le système de fixation ISOFIX

Votre véhicule est homologué selon la nouvelle réglementation ISOFIX. La place passager avant et les places de deuxième rangée de votre véhicule sont équipées en ancrages ISOFIX réglementaires.

La mauvaise installation d'un siège enfant dans un véhicule compromet la protection de l'enfant en cas de collision. Le système ISOFIX vous permet de limiter ces risques de mauvaise installation. Ce système de fixation ISOFIX vous assure un montage fiable, solide et rapide du siège enfant dans votre véhicule.

Consultez la législation en vigueur de votre pays avant d'installer votre enfant en place passager avant « face à la route ».

Le siège enfant ISOFIX recommandé dans votre véhicule est : Le RÖMER Duo ISOFIX :

Il est commercialisé au sein du réseau CITROËN. Il est équipé d'une sangle supérieure et est homologué en tant que siège enfant « ISOFIX universel ».

Lorsqu'il est installé à l'arrière, le siège avant du véhicule doit être réglé de telle sorte que les pieds de l'enfant ne touchent pas le dossier du siège avant.

Ce siège enfant ISOFIX peut également s'installer aux places non équipées en ancrage ISOFIX. Dans ce cas, il est obligatoirement attaché au siège du véhicule par la ceinture de sécurité.

En place passager avant, il est impératif de neutraliser l'airbag frontal passager dès lors qu'un siège enfant « dos à la route » est installé à cette place. Sinon, l'enfant risquerait d'être tué ou gravement blessé lors du déploiement de l'airbag.

Suivez scrupuleusement les indications de montage du siège enfant portées dans la notice d'installation du fabricant du siège.

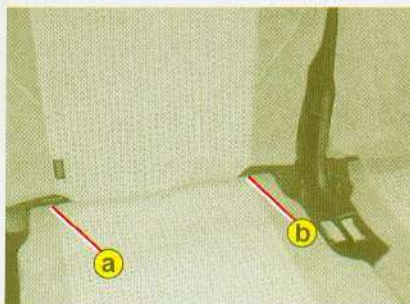

Système d'ancrage ISOFIX

Les 3 sièges arrière de deuxième rangée et le siège passager avant de votre véhicule sont équipés d'ancrages ISOFIX réglementaires.

Il s'agit de 3 anneaux pour chaque place :

- Deux anneaux « inférieurs » **a** et **b** situés entre le dossier et l'assise du siège du véhicule. Ils sont distants d'environ 28 cm.
- Un anneau « supérieur » **c** situé, derrière un cache en partie supérieure du dossier, pour les sièges de deuxième rangée et en bas à droite du soubassement de siège, pour le siège passager avant.

Les sièges enfant ISOFIX sont équipés de deux verrous qui viennent facilement s'ancrer sur les deux anneaux « inférieurs » **a** et **b**.

Anneau supérieur c

1. Pour attacher la sangle supérieure, déclipez le cache **d**.
2. Levez l'appui-tête du siège du véhicule puis passez le crochet entre ses tiges.
3. Fixez ensuite le crochet sur l'anneau « supérieur » **c** (sièges de deuxième rangée).
4. Tendez la sangle supérieure.

Ce système de fixation est prévu pour des enfants pesant jusqu'à 18 kg.

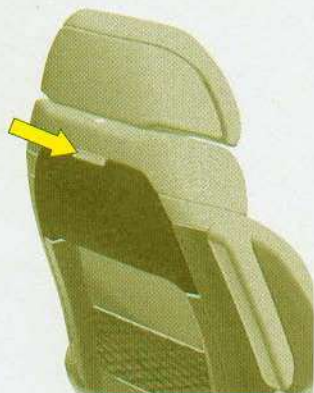

Tablette arrière fermée

Tablettes arrière

Les dossiers des sièges avant sont équipés de tablettes. Ces tablettes équipées d'une empreinte porte-gobelet **A** et d'une sangle de maintien **B**, permettent de poser des objets.

Fonctionnement

- Tirez la tablette pour la faire descendre.
- Pour rabattre la tablette, remontez-la jusqu'au blocage du loquet.

Nota : Pour des raisons de sécurité, ces tablettes s'escamotent vers le bas si une trop forte pression est exercée.

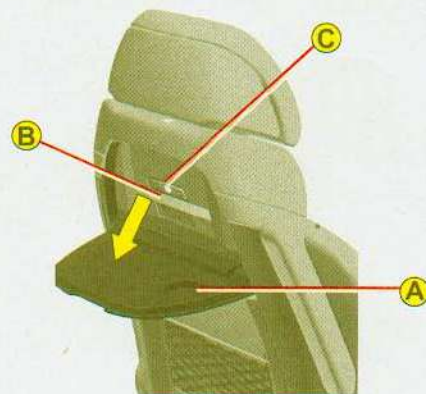

Tablette arrière ouverte

Liseuses individuelles

Des liseuses **C** peuvent être intégrées dans les dossiers des sièges avant, derrière les tablettes. Elles éclairent le dessus de la tablette sans venir perturber les autres passagers.

Elles sont accessibles uniquement lorsque la tablette est descendue.

- Appuyez sur le bouton On/Off pour allumer ou éteindre la liseuse.

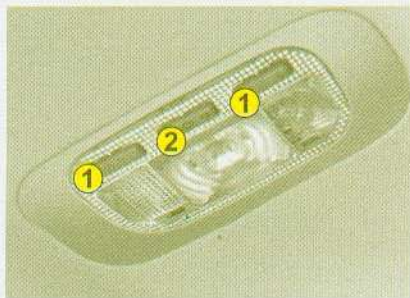

PLAFONNIERS

1. Spots de lecture

Une impulsion sur l'une des commandes allume ou éteint le spot de lecture correspondant.

Ils fonctionnent contact mis et en dehors du mode économie.

Nota :

- l'ouverture d'une porte allume les plafonniers.
- l'ouverture du hayon allume le plafonnier de troisième rangée et les éclairateurs de coffre.

2. Plafonnier à basculeur



Dans cette position, le plafonnier s'éclaire à l'ouverture d'une porte et du coffre.



Dans cette position, il est neutralisé et éteint en permanence.



Dans cette position, l'éclairage est permanent.

Allumage automatique des plafonniers



Ils s'allument dès le déverrouillage du véhicule ou à l'ouverture d'une porte.

Ils s'éteignent au bout de 30 secondes portes fermées, ou à la mise du contact.

À la sortie du véhicule :

- ils s'allument dès le retrait de la clé du contact (temporisation d'environ 30 secondes), ou à l'ouverture d'une porte.
- Ils s'éteignent au bout de 30 secondes toutes portes fermées ou immédiatement au verrouillage du véhicule, ou au bout de 10 minutes porte ouverte.

PLAFONNIERS « TOIT VITRÉ PANORAMIQUE »

Les plafonniers du toit vitré panoramique suivent deux modes de fonctionnement :

- allumage automatique à l'ouverture d'une porte ou avec le plafonnier avant positionné en éclairage permanent,
- éclairage permanent.

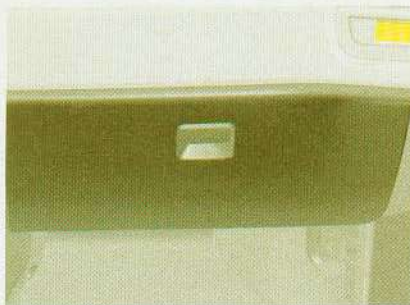

Boîte à gants

Pour ouvrir, tirez sur la poignée et abaissez le couvercle.

La boîte à gants dispose d'une zone spécifique au rangement de deux cartouches du parfumeur d'ambiance.

Elle peut être réfrigérée selon votre équipement (boîte de vitesse manuelle), par une buse de ventilation obturable manuellement.

Elle est directement liée au système de climatisation de votre véhicule et est alimenté en air frais quelque soit la consigne demandée dans l'habitacle.

Elle bénéficie d'un éclairage automatique.

Nota : La réfrigération de votre boîte à gants fonctionne uniquement moteur tournant.



Rangement réfrigéré dédié

Les véhicules équipés de **boîte manuelle pilotée** ou de **boîte de vitesses automatique**, possèdent un rangement réfrigéré dédié situé au centre de la planche de bord (selon version).

Pour ouvrir, tirez sur la poignée et abaissez le couvercle.

Le rangement réfrigéré possède une buse de ventilation obturable manuellement. Il est directement lié au système de climatisation de votre véhicule et est alimenté en air frais quelle que soit la consigne demandée dans l'habitacle et quelle que soit la température extérieure. Sa contenance vous permet d'emporter par exemple, une bouteille de 1,5 L et deux bouteilles de 0,5 L.

Deux porte-canettes sont disponibles porte ouverte.

Le rangement réfrigéré bénéficie d'un éclairage automatique.

Nota : La fonction réfrigération de ce rangement fonctionne uniquement moteur tournant.



Par mesure de sécurité, la boîte à gants doit rester fermée en roulant.

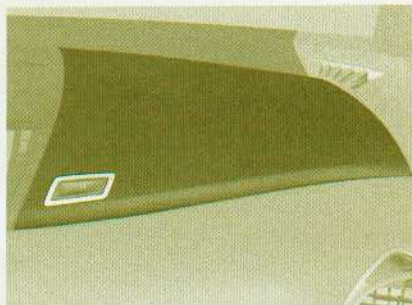

Vide-poches supérieurs

Le vide-poché droit comporte le chargeur CD, si le véhicule en est équipé.

Vous disposez également d'un vide-poché supérieur gauche.

Bacs de porte avant

Les bacs de porte avant peuvent contenir des objets d'un volume équivalent à une bouteille de 1,5L.

Ils peuvent être équipés d'un éclairage qui s'allume automatiquement, à l'approche de vos mains de l'intérieur des bacs.

Ils s'éteignent automatiquement au bout de quelques instants lorsque vous retirez vos mains.

Bacs de porte arrière

Les bacs de porte arrière peuvent contenir l'équivalent d'une bouteille de 0,5L.



Rangement deuxième rangée

Les occupants latéraux de deuxième rangée peuvent bénéficier dans certaines configurations d'une trappe de rangement, située au niveau des pieds.

Rangements troisième rangée

Les passagers de troisième rangée peuvent bénéficier d'un rangement dans le panneau droit et chacun d'une porte canette.

Par mesure de sécurité, les vide-poches doivent être fermés en roulant.



Console centrale

La console centrale contient :

- **deux porte-canettes.**
- **une prise accessoires 12V** (Puissance maxi : 120W). Elle fonctionne contact mis.

Nota : Une deuxième prise 12V peut être située dans le coffre, elle fonctionne même contact coupé.

- **un allume-cigares.**

Appuyez et attendez quelques instants le déclenchement automatique. L'allume-cigares remonte légèrement pour faciliter son extraction. Il peut servir de prise 12V (120 W).

- **un cendrier amovible.**

Il est implanté dans l'un des porte-canettes de la console et peut être disposé dans les porte-canettes des tablettes arrière.

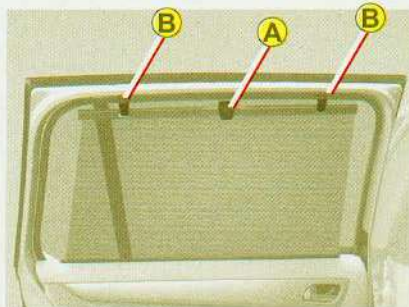

Rideaux pare-soleil deuxième rangée

Les passagers arrière bénéficient d'une protection contre le soleil. Les rideaux sont intégrés aux bandeaux des panneaux de portes arrière.

Ces rideaux sont tamisés, ce qui permet aux passagers une visibilité vers l'extérieur.

- Tirez sur la languette **A** et positionnez le rideau sur les crochets **B**.

Rideaux pare-soleil troisième rangée

Les rideaux sont intégrés aux panneaux de brisement en troisième rangée.

- Tirez sur la languette et positionnez le rideau sur les crochets.

Rideau sur vitre de hayon

- Tirez sur la languette et positionnez le rideau sur les crochets.

Pare-soleil coulissants (voir « Réglage au pavillon »)

Ne pas s'accrocher ou suspendre d'objets lourds dans tous les environnements de pare-soleil (rails centraux de rétroviseurs, crochets des stores et rideaux pare-soleil ...)

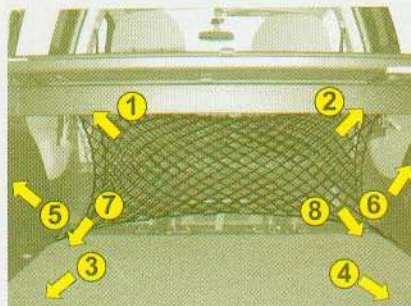

Filet de coffre

8 anneaux d'arrimage dans le coffre vous permettent de fixer vos charges :

- 1 et 2 sous l'enrouleur du tendelet cache-bagages.
- 3, 4, 7 et 8 au sol.
- 5 et 6 sur les montants de coffre.

Le filet de coffre permet de maintenir des objets rangés dans le coffre.

Nota : Pour des raisons de sécurité, en cas de freinage important, il est recommandé de placer les objets lourds sur le plancher le plus près possible du dossier des sièges de deuxième rangée.

Il peut être disposé dans les configurations suivantes :

1. En hamac à la verticale :

- En entrée de coffre, attachez les crochets intermédiaires du filet aux anneaux d'arrimage 3 et 4 et les crochets des extrémités du filet aux anneaux d'arrimage 5 et 6.
- En fond de coffre, attachez les crochets intermédiaires du filet aux anneaux d'arrimage 1 et 2 et les crochets des extrémités du filet aux anneaux d'arrimage 7 et 8.

2. Au sol :

- Attachez les crochets des extrémités du filet aux anneaux 3, 4, 7 et 8.

3. En hamac à l'horizontal sous l'enrouleur :

- Attachez les crochets des extrémités du filet aux anneaux 1, 2, 5 et 6.

4. En arrière des sièges de deuxième rangée :

- Attachez les crochets des extrémités du filet aux anneaux 1, 2, 7 et 8.

Crochet porte-sac

Un crochet porte-sac est à votre disposition sur la paroi intérieure gauche du coffre.



Tendelet cache-bagages

Position 1 : (Configuration 5 places, derrière la deuxième rangée)

Derrière les sièges de deuxième rangée, sièges de troisième rangée escamotés.

Pour installer l'enrouleur :

1. Positionnez l'extrémité droite de l'enrouleur du tendelet dans l'empreinte 2.
2. Comprimez l'extrémité gauche de l'enrouleur et mettez-la en place dans l'empreinte 1.
3. Déroulez le tendelet jusqu'aux montants de coffre.
4. Insérez les guides du tendelet dans les rails des montants.

Pour enlever l'enrouleur :

- Effectuez ces opérations dans l'ordre inverse.

Remarque : l'enrouleur est équipé d'un volet mobile qui permet de ne pas gêner les passagers de deuxième rangée lorsque les sièges sont en position confort.



Position 2 : (Configuration 7 places)

Derrière les sièges de troisième rangée, cette position permet d'isoler visuellement, depuis l'extérieur, les objets rangés dans le coffre.

Pour installer l'enrouleur :

1. Enroulez le tendelet, puis enlevez l'enrouleur de sa position initiale.
2. Positionnez l'enrouleur, barre de tirage du tendelet vers le haut, bavette vers le bas.
3. Repliez les planchers accordéon en position verticale.
4. Engagez l'ergot coté gauche de l'enrouleur dans l'empreinte 3.
5. Faites passer le côté droit au dessus de l'accoudoir de troisième rangée.
6. Engagez l'ergot dans l'empreinte 4.
7. Tirez la sangle du ou des sièges pour le(s) déployer sans le(s) verrouiller.
8. Déroulez le tendelet et engagez les guides dans les rails des montants.
9. Verrouillez le ou les sièges.
10. Rabattez les planchers accordéon en appuyant fermement.

Position 2 : (suite)

Pour enlever l'enrouleur :

1. Poussez la bavette vers le dossier du siège.
2. Soulevez le plancher accordéon en le prenant par le côté, puis mettez-le à la verticale.
3. Déverrouillez le siège en tirant la sangle **G** (voir « Sièges arrière de troisième rangée »).
4. Poussez le dossier vers l'avant.
5. Procédez ensuite dans l'ordre inverse de la mise en place.

Nota : vous pouvez mettre le plancher accordéon à la verticale pour loger un objet plus volumineux en appui dans la cuvette.

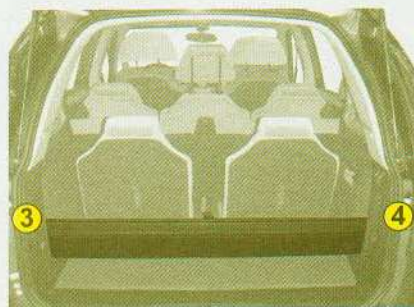

Position 3 : (Configuration 7 places, position de rangement)

Pour installer l'enrouleur :

1. Enlevez le tendelet de sa position actuelle.
2. Positionnez l'enrouleur, barre de tirage du tendelet vers le haut, bavette vers le haut.
3. Engagez l'ergot côté gauche dans l'empreinte **3**.
4. Faites passer le côté droit au dessus de l'accoudoir de troisième rangée.
5. Engagez l'ergot dans l'empreinte **4**.

Pour enlever l'enrouleur :

- Procédez dans l'ordre inverse de la mise en place.

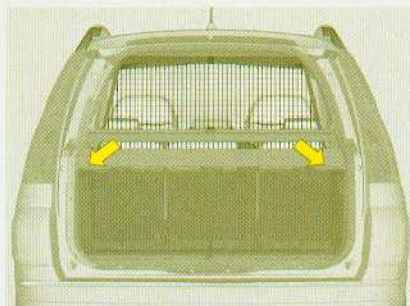

Filet de retenue de charges hautes

Il permet de maximiser le volume de chargement du véhicule.

Il retient les objets et permet d'éviter les risques de glissement vers l'avant de l'habitacle.

Il s'insère sous l'enrouleur du tendelet cache-bagages et se fixe sur les bandeaux de troisième rangée.

Position 1 (configuration 5 places, derrière la deuxième rangée)

Pour installer l'enrouleur:

1. Ôtez les caches de protection situés sous les empreintes de l'enrouleur du tendelet.
2. Positionnez l'enrouleur sous celui du tendelet cache-bagages.
3. Levez la bavette du tendelet et positionnez-la sur le tendelet.
4. Déployez le filet en passant entre les enrouleurs et les sièges.
5. Tirez le filet jusqu'en haut.
6. Ancrez-le au pavillon sur les fixations (après avoir ôté les caches).

Pour l'enlever :

- Effectuez ces opérations dans l'ordre inverse.

Position 2 (configuration 2 places, derrière la première rangée)

Pour installer l'enrouleur:

1. Sièges de deuxième rangée rabattus, enlevez les caches des ancrages isofix situés sur les dossiers des sièges.
2. Fixez l'enrouleur sur les ancrages isofix.
3. Déployez le filet et tirez-le jusqu'en haut.
4. Ancrez-le au pavillon sur les fixations (après avoir ôté les caches).



Remplacement d'une cartouche

La recharge du parfumeur est composée d'une cartouche **B** et de son étui d'étanchéité **C**.

1. Retirez le film protecteur **D**.
2. Placez la tête de la cartouche **B** sur le bouton **A** du parfumeur.
3. Tournez-la d'un quart de tour pour la verrouiller sur le bouton et retirez l'étui.
4. Insérez le parfumeur dans son logement.

Vous pouvez échanger les cartouches à tout moment et conserver les cartouches déjà entamées dans leur étui d'origine.

Bouton de parfumeur

Le bouton du parfumeur **A** est indépendant de la cartouche. Les cartouches sont livrées sans bouton de parfumeur **A**.

Le bouton de parfumeur **A** ne peut être fixé dans la façade centrale qu'avec une cartouche.

Conservez donc toujours une cartouche.

Nota : Les recharges sont disponibles, selon le pays, sur le site Internet ou dans le réseau CITROËN.

Des rangements sont prévus pour accueillir les cartouches et les étuis dans la boîte à gants.

Par mesure de sécurité, utilisez uniquement les cartouches prévues à cet effet.
Ne démontez pas les cartouches.

N'essayez jamais de recharger les cartouches avec d'autres parfums que ceux de CITROËN.
Conservez hors de la portée des enfants et des animaux.





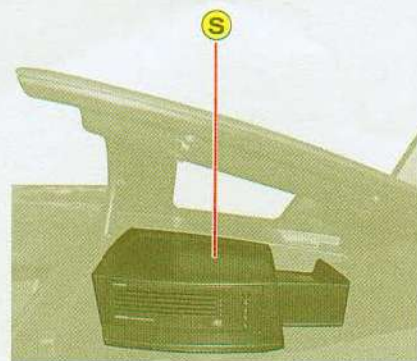
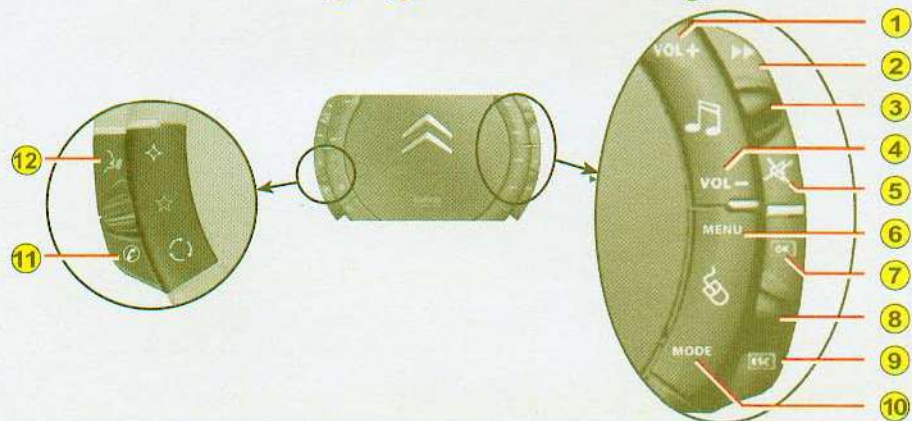
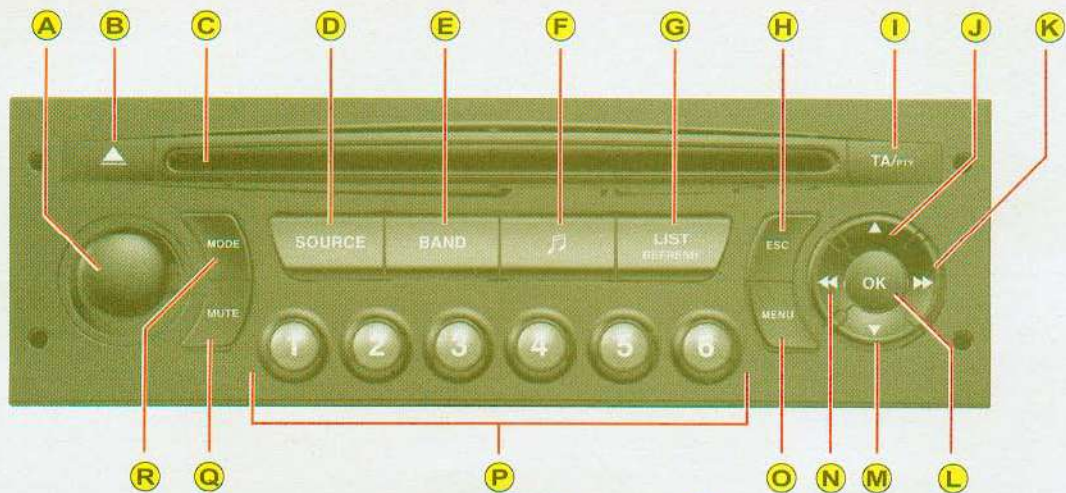

Évitez tout contact avec la peau et les yeux.

En cas d'ingestion, consultez un médecin et montrez-lui l'emballage ou l'étiquette du produit.
Il ne faut ni installer, ni enlever une cartouche en roulant.



COMMANDES PAR TOUCHES

IV

A		Marche / Arrêt. Réglage Volume.	L	OK	Commande de validation et d'activation/désactivation de certaines fonctions. Si votre véhicule est équipé du système Bluetooth® : Décrocher, raccrocher.
B		Éjection du CD.	M		Source radio : Recherche manuelle des fréquences inférieures. Source changeur de CD/MP3 : Sélection du CD/Dossier-CD suivant. Autres : Défilement dans le menu Général.
C		Logement CD.	N		Source radio : Recherche automatique des fréquences inférieures. Source CD, changeur de CD et MP3 : Recherche des plages précédentes. - Appui long : Écoute accélérée en retour rapide. Autres : Dans les menus, choix de vos réglages. Si votre véhicule est équipé du système Bluetooth® : Sélection des caractères.
D	SOURCE	Un appui : Sélection de la source (Radio, CD, Changeur de CD).	O	MENU	Affichage du menu Général. Dans certains pays, cette commande est désactivée en roulant.
E	BAND/ AST	Appui court : Sélection des bandes de fréquences et des séries de mémoires. Appui long : Mémorisation automatique (Autostore).	P	1-6 1-5	Source radio : - Appui court : Rappel des stations mémorisées. - Appui long : Mémorisation. Source Changeur de CD : Sélection d'un CD.
F		Appel des réglages audio : Ambiances sonores, graves, aigus, loudness, fader, balance, volume asservi à la vitesse.	Q	MUTE	- Premier appui : Arrêt momentané du son. - Deuxième appui : Rétablissement du son.
G	LIST	Source radio : - Appui court : Affichage de la liste des stations de radio disponibles 30 maxi. - Appui long : Mise à jour de la liste des stations. Source CD : Affichage de la liste des plages du CD.	R	MODE	Sélection du type d'information affichée.
H	ESC	Appui court : Annulation de l'opération en cours ou effacement d'un affichage superposé. Appui long : Retour à l'affichage permanent.	S		Changeur de CD.
I	TA/PTY	Appui court : Fonction TA (informations routières). Appui long : Fonction PTY (sélection du type de programme).			
J		Source radio : Recherche manuelle des fréquences supérieures. Source changeur de CD/MP3 : Sélection du CD/Dossier-CD précédent. Autres : Défilement dans le menu Général.			
K		Source radio : Recherche automatique des fréquences supérieures. Source CD, changeur de CD et MP3 : Recherche des plages suivantes. - Appui long : Écoute accélérée en avance rapide. Autres : Dans les menus, choix de vos réglages. Si votre véhicule est équipé du système Bluetooth® : Sélection des caractères.			

COMMANDES AU VOLANT

Les commandes au volant permettent d'accéder à certaines fonctions, sans avoir à utiliser les commandes de l'autoradio-CD.

1	VOL +	Augmentation du volume.
2	▶▶	Source radio : Appui court : Recherche automatique des fréquences supérieures. Source CD et changeur de CD : Appui court : Recherche des plages suivantes. Appui long : Écoute accélérée en avance rapide.
3		Source radio : Défilement des stations mémorisées. Source CD et MP3 : Recherche de la plage. Source Changeur de CD : Sélection du CD suivant ou précédent.
4	VOL -	Diminution du volume.
5	⊘	Mute Premier appui : Arrêt momentané du son. Deuxième appui : Rétablissement du son.
6	MENU	Accès au menu général pour activer/ désactiver ou choisir les réglages de votre véhicule. Dans certains pays, cette commande est désactivée en roulant.
7	OK	Dans un menu, une liste, un alphabet : Validation de la fonction, de l'élément ou de la valeur choisie. Si votre véhicule est équipé du système Bluetooth® : Décrocher, raccrocher.
8		Sélection des éléments suivants ou précédents d'un menu dans un écran, d'une liste, d'un alphabet.
9	ESC	Appui court : Annulation de l'opération en cours. Appui long : Retour à l'affichage permanent.

10	MODE	Sélection du type d'information affichée en partie droite de l'afficheur et pour l'afficheur multifonctions A, choix de l'activation/désactivation de vos fonctions et de vos réglages.
11	Ⓞ	Si votre véhicule est équipé du système Bluetooth® : Appui : Affichage du menu « Répertoire ».
12	Ⓜ	Si votre véhicule est équipé du système Bluetooth® : Appui : Activation de la reconnaissance vocale.

Afficheur multifonctions A

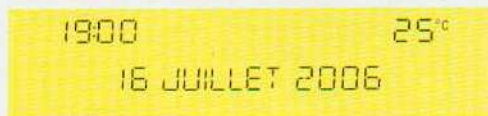

Afficheur multifonctions C

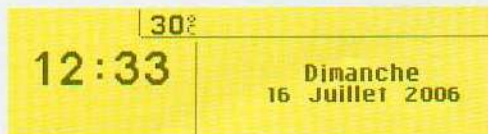

Caractéristiques techniques

Votre autoradio compatible Bluetooth® possède :

- 3 gammes d'onde (MW/LW/FM).
- Un bituner avec RDS EON PTY, affichage du nom PS, suivi de programme RDS, info trafic TA, 24 présélections (18 FM - 6 MW/LW), mémorisation automatique des meilleures stations AST.
- Un lecteur CD compatible MP3.
- Une puissance audio de 4 x 35 W.

Marche / Arrêt

La clé de contact étant en position Marche **M**, appuyez sur la commande **A** pour mettre en marche ou arrêter l'autoradio.

Nota :

- Si l'autoradio était en marche avant la coupure du contact véhicule, il se remettra automatiquement en marche dès la remise du contact. Vous n'aurez pas besoin d'appuyer sur la commande **A**.
- Après une coupure du contact, vous pouvez également remettre en marche l'autoradio sans que la clé de contact soit présente. La mise en marche se fait en appuyant sur la commande **A** et l'autoradio s'arrêtera **au bout d'environ 30 minutes**.

Système antivol

Cet autoradio est codé de manière à fonctionner uniquement sur votre véhicule. Il serait inutilisable en cas d'installation sur un autre véhicule.

Nota :

Le système antivol est automatique et ne nécessite aucune intervention de votre part.

Sélection de la source

Pour sélectionner la source Radio, CD (CD déjà inséré et source Radio activée), ou Changeur de CD, appuyez sur la commande **D**. L'introduction d'un CD lance automatiquement sa lecture.

Nota :

La source sélectionnée est mémorisée à l'arrêt de l'autoradio.

Réglage du volume

Tournez la commande **A** pour augmenter ou diminuer le volume sonore.

Vous pouvez aussi augmenter ou diminuer le volume à l'aide des commandes **1** et **4** au volant.

Nota :

- Le volume sonore à l'arrêt de l'autoradio sera le même lors de la prochaine mise en marche.
- Le volume sonore de l'autoradio est automatiquement corrigé en fonction de la vitesse, si la fonction « **volume asservi** » est activée.

Arrêt momentané du son

Appuyez sur la commande **5** au volant ou la touche **MUTE** pour activer cette fonction.

Le son est interrompu, quelle que soit la source utilisée.

Pour rétablir le son, appuyez sur l'une des commandes au volant.

Réglage de la sonorité

Chaque appui sur la commande **F** affiche le paramètre à régler : le choix d'ambiances sonores prédéfinies, les graves, les aigus, le loudness, le fader (répartition sonore avant/arrière), la balance (répartition sonore gauche/droite) et le volume en fonction de la vitesse.

Les commandes **K** ou **N** vous permettent de modifier les valeurs de la fonction affichée.

Nota :

- La sélection d'une ambiance sonore règle automatiquement les graves et les aigus. Ceux-ci peuvent être modifiés. Pour retrouver les réglages d'origine des ambiances musicales, remettez les graves et les aigus à zéro.
- Le réglage du loudness, et ceux des graves et des aigus quand ils sont disponibles, sont propres à chaque source et à chaque ambiance musicale.
- Si vous laissez l'autoradio sans action pendant quelques secondes, il repassera en affichage normal.

Remarques sur la réception radio

Votre autoradio sera soumis à des phénomènes que vous ne rencontrez pas dans le cadre de votre installation domestique.

En effet, la réception en AM comme en FM est sujette à des perturbations diverses ne mettant pas en cause la qualité de votre installation, mais dues à la nature des signaux et de leur propagation.

En AM, vous pourrez noter des perturbations lors de passages sous des lignes à haute tension, sous des ponts ou dans des tunnels.

En FM, l'éloignement de l'émetteur, la réflexion du signal sur des obstacles (montagnes, collines, immeubles, etc.), les zones d'ombres (pas de recouvrement par les émetteurs) peuvent entraîner des perturbations de réception.

Sélection de la source radio

Appuyez sur la commande **D** pour sélectionner la source.

Sélection d'une bande de fréquences et d'une série de mémoires

Par appuis successifs sur la commande **E**, l'autoradio passe successivement sur les séries de mémoires FM1, FM2 et FM3, correspondant aux fréquences FM et sur la série de mémoires MW/LW, correspondant aux fréquences AM.

Recherche manuelle

La recherche manuelle s'effectue à l'aide des commandes **J** ou **M**.

En maintenant l'une des commandes **J** ou **M** appuyée, vous obtiendrez un défilement continu de la fréquence. Le défilement s'arrête dès que vous relâchez la commande. L'autoradio reste calé sur la fréquence affichée.

Sensibilité de recherche

Il est possible d'effectuer les recherches automatiques suivant deux niveaux de sensibilité :

- Pour capter les émetteurs les plus puissants, choisissez le mode de recherche locale « **LO** » (option par défaut).
- Pour capter les émetteurs plus faibles ou plus lointains, choisissez le mode de recherche sensible « **DX** ».

La recherche d'une station s'effectue d'abord en sensibilité « **LO** » (locale), puis en sensibilité « **DX** » (distante).

Pour effectuer directement une recherche en sensibilité « **DX** » (distante), appuyez deux fois de suite sur l'une des commandes **K** ou **N**.

Recherche automatique

Appuyez brièvement sur l'une des commandes **K** ou **N**, pour respectivement écouter la station suivante ou précédente, dans la bande de fréquences choisie.

En maintenant l'une des commandes **K** ou **N** appuyée, vous obtiendrez un défilement continu de la fréquence. Le défilement s'arrête sur la première station rencontrée dès que vous relâchez la commande.

Vous pouvez aussi effectuer cette opération à l'aide de la commande **2** au volant.

Si l'autoradio n'arrivait pas à capter une station dont vous connaissez la fréquence (cas d'un niveau de réception très faible), vous pouvez effectuer une recherche manuelle de cette station.

Affichage et sélection d'une station disponible autour du véhicule

Appuyez brièvement sur la commande **G** pour afficher la liste des stations, celle-ci est mise à jour toutes les **10** minutes.

Vous pouvez également mettre à jour cette liste à tout moment en effectuant un appui long sur la commande **G**.

Pour écouter l'une de ces stations, sélectionnez-la à l'aide des commandes **J** ou **M** et validez à l'aide de la commande **L**.

Mémorisation manuelle

Sélectionnez la bande de fréquences et la série de mémoires désirées à l'aide de la commande **E**.

Choisissez une station par recherche automatique ou manuelle.

Maintenez appuyée pendant plus de deux secondes l'une des commandes de présélection **1** à **6** du clavier **P**.

Le son est momentanément coupé, le retour de celui-ci confirme que la station a bien été mémorisée.

Mémorisation automatique d'émetteurs (fonction Autostore)

En FM, si vous maintenez appuyée pendant plus de deux secondes la commande **E**, votre autoradio mémorisera automatiquement les 6 meilleurs émetteurs sur la série de mémoires FM3.

L'afficheur indique « **FM AST** ».

L'autoradio mémorise les 6 meilleurs émetteurs en effaçant les 6 précédemment mémorisés.

Après la mémorisation, l'autoradio passe directement sur la mémoire 1 de la série de mémoires FM3.

Nota :

- Si la demande d'informations routières a été engagée (voir SYSTÈME RDS), les émetteurs offrant cette possibilité sont mémorisés en priorité.
- Lorsqu'aucun émetteur n'a pu être trouvé, les émetteurs précédemment mémorisés sont conservés.
- Lorsque moins de 6 émetteurs ont été trouvés, les mémoires non remplies restent vides.

Rappel des stations mémorisées

Appuyez brièvement sur la commande **E** pour choisir la bande de fréquences et la série de mémoires désirées.

Un appui bref sur l'une des commandes de présélection **1** à **6** du clavier **P** provoque le rappel de la station mémorisée correspondante. Vous pouvez aussi effectuer cette opération à l'aide de la commande **3** au volant.

Lorsqu'il s'agit d'une station RDS, la fréquence apparaît quelques secondes avant le nom de celle-ci.

Pour les stations RDS, le rappel d'une station peut provoquer la recherche de la fréquence correspondant à la région où vous trouvez (voir système RDS).

Utilisation de la fonction RDS (radio data system) sur bande FM

La plupart des stations de radio FM utilisent le système RDS dont est équipé votre autoradio.

Le système RDS permet à ces stations de transmettre des données non sonores en plus de la diffusion de leur programme. Les données ainsi diffusées vous permettent l'accès à diverses fonctions décrites dans ce chapitre dont les principales sont l'affichage du nom de la station, l'écoute temporaire de flash d'informations routières ou le suivi automatique de station. Il vous permet de rester à l'écoute de la station choisie quelle que soit la fréquence qu'elle utilise dans les différentes régions que vous traverserez.

Suivi des stations RDS

L'autoradio conserve la meilleure réception possible. Il vérifie sans cesse la liste des autres fréquences correspondant à la station radio captée et sélectionne automatiquement la meilleure fréquence (si la station émet sur plusieurs émetteurs ou fréquences).

Activation/désactivation des fonctions RDS

Les fonctions RDS sont accessibles à partir des deux menus suivants :

- **Menu Général** (appui sur la commande **O**).
- **Menu Audio** (appui sur la commande **L**).

Pour activer/désactiver les fonctions RDS sur l'afficheur multifonctions C :

1. Appuyez sur la commande **O**.
2. Sélectionnez à l'aide des commandes **J** ou **M** l'icône **AUDIO**.
3. Confirmez votre choix par un appui sur la commande **L**.
4. Sélectionnez le sous-menu Préférence Bande FM à l'aide des commandes **J** ou **M**. Confirmez votre choix par un appui sur la commande **L**.
5. Sélectionnez le suivi des Stations RDS à l'aide des commandes **J** ou **M**.
6. Validez votre choix à l'aide de la commande **L**.
7. À l'aide de la commande **L**, cochez/décochez pour activer/désactiver la fonction.
8. Validez votre choix en sélectionnant « **OK** » sur l'afficheur.

Pour activer/désactiver les fonctions RDS sur l'afficheur multifonctions. A :

1. Appuyez sur la commande **O**.
2. Sélectionnez à l'aide des commandes **J** ou **M** l'icône **AUDIO-CD**.
3. Sélectionnez le suivi des Stations RDS à l'aide des commandes **J** ou **M**. Le système vous indique l'état activé ou inactivé de la fonction.
4. Modifiez cet état à l'aide des commandes **K** ou **N**.
5. Ensuite veuillez attendre la disparition de l'affichage.

Nota :

Si la fonction RDS est activée :

Le « **RDS** » sur l'afficheur s'allume si la station reçue utilise le système RDS avec suivi de fréquences.

Le « **RDS** » sur l'afficheur est barré si la station reçue utilise le système RDS sans suivi de fréquences.

Si votre fonction RDS est désactivée, le « **RDS** » sur l'afficheur sera absent dans tous les cas.

L'afficheur indiquera le « **NOM** » des stations utilisant le système RDS et la fréquence des stations ne l'utilisant pas.

IV

Mode régional de suivi

Certaines stations lorsqu'elles sont organisées en réseau émettent des programmes différents à certains moments dans les différentes régions qu'elles desservent et des programmes communs à d'autres moments.

Vous pouvez choisir de faire un suivi :

- Soit sur une station régionale uniquement.
- Soit sur le réseau entier, avec l'éventualité d'écouter un programme différent.

Pour activer/désactiver cette fonction, procédez comme pour le Suivi des Stations RDS.

Nota :

Lorsque ce mode est activé, l'autoradio ne passera pas d'une station régionale à une autre.

Informations routières - TA (trafic announcement)

Certaines stations permettent, uniquement en bande FM, la diffusion de ces messages grâce à la fonction « **TA** ».

Vous pouvez activer la fonction « **TA** » en appuyant sur la commande I. Elle vous permet, tout en écoutant une autre source que la radio, ou une station de radio ne diffusant pas elle-même ces messages, de basculer automatiquement et temporairement sur une station FM qui les diffuse.

Pendant la diffusion des messages, la source d'origine est mise en pause et à la fin des messages, votre autoradio rebasculera automatiquement sur le programme musical écouté à l'origine.

Nota :

- Vous devez être en bande FM.
- La station écoutée doit indiquer par le système RDS qu'elle diffuse de l'information routière.
- Les stations organisées en réseau (EON) ont des émetteurs régionaux diffusant leurs propres programmes : on peut écouter l'une de ces stations et basculer sur la station du réseau qui diffuse les messages d'informations routières.
- Vous pouvez arrêter l'écoute d'un message par un appui sur la commande I.

Réglage du volume sonore des informations routières

Le volume sonore pour la diffusion de ces informations peut être ajusté indépendamment du volume général.

Tournez la commande **A** pendant la diffusion d'un message d'informations routières.

Le réglage est mémorisé.

Sélection du type de programme

Certaines stations offrent la possibilité d'écouter en priorité un type de programme sélectionné parmi une liste (PTY).

Appuyez plus de deux secondes sur la commande I.

Appuyez sur les commandes **J** ou **M** pour faire défiler et sélectionner le type de programme désiré puis appuyez sur la commande **L** pour valider votre choix.

Recherche d'une station émettant le type de programme

Lorsque vous avez choisi un type de programme, la liste des stations correspondantes apparaît sur l'afficheur, appuyez sur les commandes **J** ou **M** pour faire défiler et sélectionner la station désirée puis appuyez sur la commande **L** pour valider votre choix.

Quitter le mode PTY

Pour quitter le mode « **PTY** », sélectionnez la fonction désactiver « **PTY** » dans la liste des différents types de programmes.

Radio text par menu contextuel

Cette fonction vous permet de visualiser les informations diffusées par la station concernant le programme en cours d'écoute.

Pour activer/désactiver cette fonction, procédez comme pour le Suivi des Stations RDS.

Sélection de la source CD

Après introduction d'un CD, face imprimée vers le haut, le lecteur CD se met en marche automatiquement.

Pour un passage manuel en source CD (CD déjà inséré), appuyez sur la commande **D** jusqu'à la source désirée.

Éjection d'un CD

Appuyez sur la commande **B** pour éjecter le CD, l'autoradio passe automatiquement en source radio. Si le CD n'est pas retiré dans les 10 à 15 secondes qui suivent son éjection, il est absorbé automatiquement dans son logement mais sans lecture.

Sélection de la plage

Un appui sur la commande **K** permet d'écouter la plage suivante.

Un appui sur la commande **N** permet de revenir au début de la plage en cours, un deuxième appui permet de revenir au début de la plage précédente.

Des appuis successifs permettent de passer plusieurs plages.

Vous pouvez aussi effectuer cette opération à l'aide de la commande **G**, lorsque la liste des plages s'affiche sur l'afficheur, sélectionnez la plage désirée à l'aide des commandes **J** ou **M** puis validez avec la commande **L**.

Vous pouvez aussi effectuer cette opération à l'aide de la commande **2** au volant.

Écoute accélérée

Pour une écoute accélérée d'un disque, maintenez appuyée l'une des commandes **K** ou **N** pour respectivement effectuer une écoute accélérée en avance ou en retour rapide.

Quand vous relâchez, la lecture du disque reprend normalement.

Menu

Ce menu donne accès à l'activation/désactivation de deux options :

- La lecture des 7 premières secondes environ de chaque plage du CD.
- La lecture aléatoire des plages du CD.

Il est accessible de deux manières :

- Soit en appuyant sur la commande **O** et en procédant comme pour le Suivi des Stations RDS – pour l'afficheur multifonctions **C**, le sous-menu correspond aux Préférences Audio.
- Soit lorsque vous êtes en source CD en appuyant sur la commande **L**. Vous aurez accès alors au Menu Audio (uniquement pour l'afficheur multifonctions **C**).

Nota :

Lorsque l'une de ces options est activée, elle reste active pour la source changeur CD.

Mesure de sécurité

Par mesure de sécurité, ne faites pas fonctionner un lecteur CD si la température dans l'habitacle est supérieure à +60 °C ou si la température est inférieure à -10 °C.

En cas de température trop élevée, un mécanisme de sécurité automatique empêche le fonctionnement du lecteur CD jusqu'à ce que la température atteigne un niveau acceptable.

Maniement des disques compacts

Ne laissez pas tomber les CD. Rangez les CD à l'abri de la poussière et évitez toute trace de doigts. Des rayures sur les CD peuvent provoquer une mauvaise restitution sonore. Ne collez pas d'étiquettes sur les CD. N'utilisez pas des CD endommagés ou déformés. N'exposez pas les CD à la chaleur ni aux rayons du soleil.

La surface d'un CD peut être nettoyée à l'aide d'un chiffon doux et propre. Frottez toujours à partir du centre du disque vers la périphérie.

Lecture de CD MP3

Votre Système Audio Compact Disc peut être compatible MP3.

Lorsque vous introduisez un CD enregistré dans le format MP3, l'écoute de la première chanson du premier Dossier-CD est lancée.

Vous pouvez sélectionner la plage à écouter à l'aide des commandes **N** ou **K** et les Dossiers-CD à l'aide des commandes **J** ou **M**.

Choix de la plage

Pour afficher la liste des Dossiers-CD, appuyez sur la commande **G**.

À l'aide des commandes **J** ou **M** sélectionnez le Dossier-CD à écouter.

Pour ouvrir un Dossier-CD, appuyez sur la commande **L**.

À l'aide des commandes **N** ou **K** sélectionnez la plage à écouter.

Validez en appuyant sur la commande **L** ou sur la commande **7** au volant.

Menu

Ce menu donne accès à l'activation/désactivation de trois options :

- La lecture des 7 premières secondes environ de chaque plage du CD.
- La répétition du Dossier-CD en cours d'écoute.
- La lecture aléatoire des plages Dossier-CD par Dossier-CD.

Il est accessible de deux manières :

- Soit en appuyant sur la commande **O** et en procédant comme pour le Suivi des Stations RDS – pour l'afficheur multifonctions **C**, le sous-menu correspond aux Préférences Audio.
- Soit lorsque vous êtes en source CD en appuyant sur la commande **L**. Vous aurez accès alors au Menu Audio (uniquement pour l'afficheur multifonctions **C**).

Changeur de CD (Compact Disc)

Cet équipement **S** (si présent) est placé dans le compartiment de rangement passager au niveau du tableau de bord et peut recevoir 5 disques.

Introduction des CD dans le magasin

Introduisez les CD avec la surface imprimée vers la gauche.

Nota :

- Chaque logement ne contient qu'un seul disque.
- Le changeur CD ne fonctionne pas si les disques sont insérés à l'envers.

Retrait des disques

Pour retirer un CD, effectuez un appui long sur la commande correspondante.

Nota :

Le changeur de CD (si présent) n'est pas compatible MP3.

Sélection de la source changeur de CD

Appuyez sur la commande **D** jusqu'au changeur de CD.

Après introduction du magasin, la lecture commence par la première plage du premier CD.

Sélection d'un CD

Pour sélectionner un CD, appuyez sur l'une des commandes de présélection **1** à **5** du clavier **P**, ou faites-les défiler avec les commandes **J** ou **M**.

La lecture du premier morceau du disque commencera automatiquement.

Vous pouvez aussi effectuer cette opération à l'aide de la commande **3** au volant.

Après chaque changement de source, lors du retour en source changeur de CD, la lecture reprendra à l'endroit où elle avait été interrompue.

Sélection de la plage

Un appui sur la commande **K** permet d'écouter la plage suivante.

Un appui sur la commande **N** permet de revenir au début de la plage en cours, un deuxième appui permet de revenir au début de la plage précédente.

Des appuis successifs permettent de passer plusieurs plages.

Vous pouvez aussi effectuer cette opération à l'aide des commandes **2** et **3** au volant.

Écoute accélérée

Maintenez appuyée l'une des commandes **K** ou **N** pour respectivement effectuer une écoute accélérée en avance ou en retour rapide. Quand vous relâchez, la lecture du disque reprend normalement.

Menu

Ce menu donne accès à l'activation/désactivation de trois options :

- La lecture des 7 premières secondes environ de chaque plage du CD.
- La répétition du CD en cours d'écoute.
- La lecture aléatoire des plages, CD par CD.

Il est accessible de deux manières :

- Soit en appuyant sur la commande **O** et en procédant comme pour le Suivi des Stations RDS – pour l'afficheur multifonctions C, le sous-menu correspond aux Préférences Audio.
- Soit lorsque vous êtes en source changeur de CD en appuyant sur la commande **L**. Vous aurez alors accès au Menu AUDIO (uniquement pour l'afficheur multifonctions C).

Nota :

Lorsque l'une de ces options est activée, elle reste active pour la source CD.

Votre système audio peut être compatible Bluetooth®. Il vous permet de connecter un **téléphone portable** pour l'utiliser en fonction « **mains libres** » et d'accéder éventuellement à son répertoire.

Il vous permet d'associer jusqu'à quatre téléphones, pour ensuite pouvoir connecter celui de votre choix.

Les fonctions Bluetooth® disponibles et le contenu de l'affichage dépendent du téléphone portable, de ses réglages et de l'abonnement. Pour cette raison il est recommandé de vous renseigner auprès de votre vendeur de téléphone.

Préalablement à toute opération :

Votre afficheur doit être allumé (clé en position **M**).

Le système Bluetooth® de votre téléphone doit être activé.

Jumelage d'un téléphone

Le jumelage avec un téléphone consiste en une reconnaissance de celui-ci par le système Bluetooth® de votre véhicule. Il permet ensuite une connexion instantanée.

Le jumelage ne peut être effectué qu'avec le **contact mis, l'afficheur allumé et le moteur à l'arrêt**. Aucun autre téléphone ne doit être connecté.

Le jumelage doit être réalisé avec le téléphone et son système Bluetooth® activé.

Nota :

Consultez sa notice pour connaître les spécificités de ce jumelage.

- Le téléphone détecte le système Bluetooth® de votre véhicule. « **C4** » s'affiche sur votre téléphone.

Vous devez alors sélectionner « **C4** » à l'aide des commandes de votre téléphone. Ensuite vous devez ou non accepter ce jumelage puis sélectionner sur l'afficheur multifonctions **C**, à l'aide de **J**, **M** ou **8** une des **4** mémoires. Validez par appui sur la commande **L** ou **7**.

Nota :

Vous pouvez sélectionner une mémoire déjà attribuée mais le téléphone jumelé à cet emplacement ne le sera plus.

- Ensuite le téléphone vous demande de saisir un code d'identification : **1234**.

- Validez.

Nota :

Cette saisie peut intervenir plus tôt dans le déroulement du jumelage.

Le téléphone est désormais jumelé à votre système Bluetooth®. Pour accéder immédiatement aux fonctions Bluetooth®, il peut être nécessaire de réaliser une connexion (voir page suivante, **Configuration : Connecter un téléphone portable jumelé**).

Une fois le jumelage terminé, vous pourrez connecter votre téléphone par le « **Menu Général** ».

Connexion d'un téléphone jumelé

À chaque entrée dans le véhicule, et après avoir mis en route le système audio, votre téléphone est dé-

tecté automatiquement. Si plusieurs téléphones jumelés sont présents, le dernier téléphone à avoir été connecté est reconnu le premier.

Nota :

Des déconnexions peuvent survenir. Une nouvelle connexion peut être nécessaire (voir page suivante, **Configuration : Connecter un téléphone portable jumelé**).

Remarques :

- En cas de problème, il est recommandé d'éteindre puis de rallumer votre téléphone.

- Si vous éteignez votre téléphone dans le champ de réception du système Bluetooth® de votre véhicule, la prochaine connexion ne sera pas automatique. Pour rétablir la connexion automatique, vous devrez connecter manuellement votre téléphone (voir page suivante, **Configuration : Connecter un téléphone portable jumelé**).

- Si vous êtes déjà en communication téléphonique lors de la mise en route du système audio, celui-ci détecte le téléphone.

- Il est recommandé de ne pas poser votre téléphone mobile à proximité de votre autoradio pour éviter les interférences.

Accepter un appel entrant

À l'aide de la commande **L** ou la commande **7** au volant.

Menu Général

Appuyez sur la commande Menu **O** pour accéder au Menu Général, puis sélectionnez l'icône « **Téléphone** » à l'aide des commandes **J**, **M** ou **8** puis validez la sélection avec la commande **L** ou **7**.

Vous avez accès :

- Au Répertoire.
- À la Configuration.
- À la Gestion d'une communication.

Vous accédez à vos choix à l'aide de **J**, **M** ou **8** puis vous les validez avec un appui sur **L** ou **7**.

Ce menu général est aussi accessible par appui sur la commande **E** puis **L**.

Répertoire

Ce menu vous permet d'ouvrir :

Le répertoire téléphonique du téléphone connecté.

Le journal des appels.

Ce menu est aussi accessible par appui sur la commande **11**.

Répertoire téléphonique

Le lancement d'un appel téléphonique peut être effectué indépendamment du téléphone ou du système audio grâce au répertoire.

Le répertoire s'affiche. Sélectionnez le numéro à l'aide de **J**, **M** ou **8** puis validez, avec un appui sur **L** ou **7**.

Remarques :

Le répertoire affiché se met à jour automatiquement.

Si le correspondant ne figure pas dans le répertoire, l'appel ne pourra être effectué qu'à partir du téléphone.

Si vous disposez d'informations enregistrées sous le format Vcard, vous devez sélectionner votre correspondant puis valider. Une liste de 4 numéros maximum peut s'afficher avec les intitulés suivants : « **Maison** », « **Bureau** », « **Portable** » et « **Voiture** ».

Journal des appels

Après sélection de cet élément puis validation, la liste d'appels s'affiche avec au maximum : **10** appels émis (flèche pointée vers le haut), **10** appels reçus (flèche pointée vers le bas) et **10** appels manqués.

Il est possible de lancer un appel à partir de cette liste : Sélectionnez le numéro à l'aide de **J**, **M** ou **8** puis validez, avec un appui sur **L** ou **7**.

Configuration

Ce menu vous permet de :

- Supprimer un jumelage.

À l'aide de **J**, **M** ou **8** sélectionnez ce choix puis validez avec **L** ou **7**. Sélectionnez dans la liste le téléphone que vous ne souhaitez plus avoir en jumelage. Validez.

- Consulter la liste des jumelages.

La liste des téléphones jumelés s'affiche.

- Connecter un téléphone portable jumelé.

Sélectionnez le téléphone que vous souhaitez connecter. Cet accès permet de lancer manuellement une connexion.

Gestion d'une communication

Ce menu est accessible lors de vos appels et vous permet de :

- Permuter un appel en cas de double appel.
- Raccrocher.
- Être en mode Secret.

Remarque :

Si vous êtes en conversation téléphonique, vous avez accès à ce menu « **Configuration** » par un appui sur **L** ou **7**.

Permuter un appel

Lors d'une conversation téléphonique, le système peut vous indiquer la réception d'un second appel. Pour l'accepter, validez. Pour passer d'une conversation à l'autre, sélectionnez ce choix.

Raccrocher

Ce choix permet d'arrêter une conversation téléphonique lors d'un double appel par exemple.

Mode secret

Sélectionnez ce choix. Il vous permet de ne plus être entendu par votre correspondant. Pour rétablir le son vers lui, sélectionnez la désactivation du Mode secret dans le menu « **Gestion d'une communication** ».

Nota :

Si vous souhaitez transférer une communication du système audio vers le téléphone portable (pour quitter votre véhicule par exemple), consultez la notice de celui-ci.

Reconnaissance vocale

Un appui court sur la commande **12** lance la reconnaissance vocale du téléphone.

La reconnaissance vocale vous permet de lancer un appel vers un numéro pour lequel vous avez enregistré un libellé sur le téléphone portable jumelé et connecté.

Remarque :

Il est possible de stopper l'appel tant que la numérotation n'a pas débuté, par un appui court sur la commande **12**.

Remarques :

- Lors d'un appel, la source audio en cours d'écoute est coupée.
- Certaines sonneries de téléphone portable peuvent ne pas être reconnues par le système Bluetooth® de votre véhicule. Une autre sonnerie sera choisie par le système.

Affichages

Un appui sur la commande « **TEL** » permettent d'afficher en partie droite de votre afficheur les informations concernant le téléphone.

Le symbole d'un « **Téléphone** » apparaît sur votre afficheur lorsqu'un téléphone portable est connecté.

Le symbole d'une « **Batterie** » apparaît en bas de l'afficheur pour indiquer l'autonomie du téléphone portable connecté.

Le symbole d'une « **Enveloppe** » en bas de votre afficheur vous indique la présence d'un SMS non lu sur le téléphone portable connecté.

Le symbole d'une « **Bande sonore** » en bas de votre afficheur vous indique la présence d'un message sur le téléphone portable connecté.

Votre véhicule peut être équipé d'un système Hi-Fi Philips, conçu sur mesure pour votre habitacle.

Il est composé :

- d'un amplificateur numérique haute puissance DSP (Digital Signal Processing),
- d'un caisson de basse subwoofer box (30Hz - 100Hz),
- de 8 haut-parleurs Philips spécifiques,
- d'un lecteur MP3.

Réglage en mode CD ou radio

Les fonctions de base restent celles de l'autoradio.

Aucun réglage complémentaire n'est nécessaire.

Cependant, pour profiter pleinement de votre système Philips, il est conseillé de régler les fonctions audio graves (Bass), aigus (Treb), balance avant/arrière (Fad), balance gauche/droite (Bal) sur la position **O**, le Loudness (Loud) sur la position **ON** pour l'écoute d'un CD et sur la position **OFF** pour l'écoute de la radio.

Votre système vous offre également le son Dolby surround sur les ambiances Pop, Rock et Classique.

OUVERTURE DU CAPOT

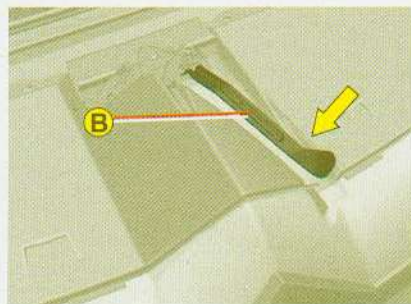
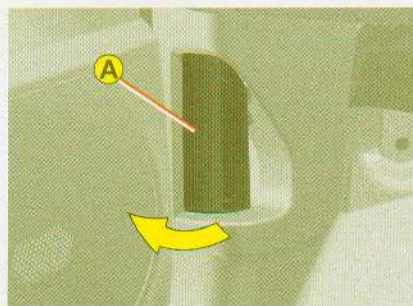

V

Cette opération doit se faire uniquement véhicule à l'arrêt.

Pour déverrouiller, tirez vers vous la commande **A** placée sous la planche de bord.

Nota : la porte conducteur doit être ouverte pour pouvoir actionner la commande.

Manœuvrez la palette **B** située au-dessus de la calandre, à droite des chevrons puis levez.

Béquille de capot : déclipsez la béquille **C** et faites-la pivoter pour l'introduire dans le cran.

Pour fermer

Remplacez la béquille **C** dans sa position initiale, abaissez le capot et lâchez-le en fin de course.

Vérifiez le bon verrouillage du capot.
Évitez de manœuvrer le capot par vent violent.

MOTEUR 1.8 i 16V - MOTEUR 2.0 i 16V



V

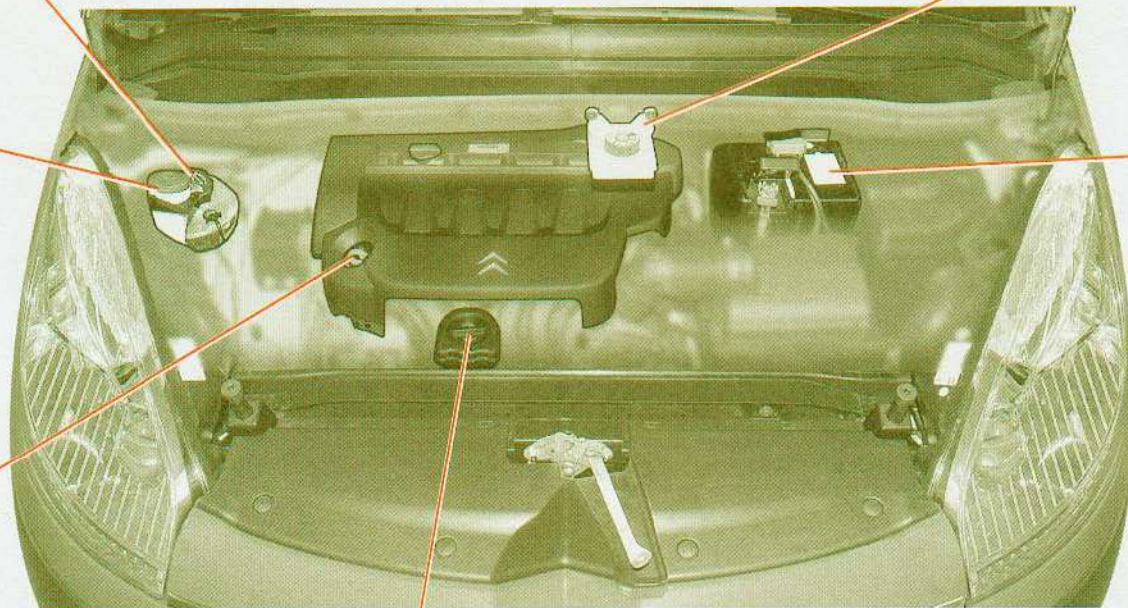

MOTEUR 1.6 HDi 110

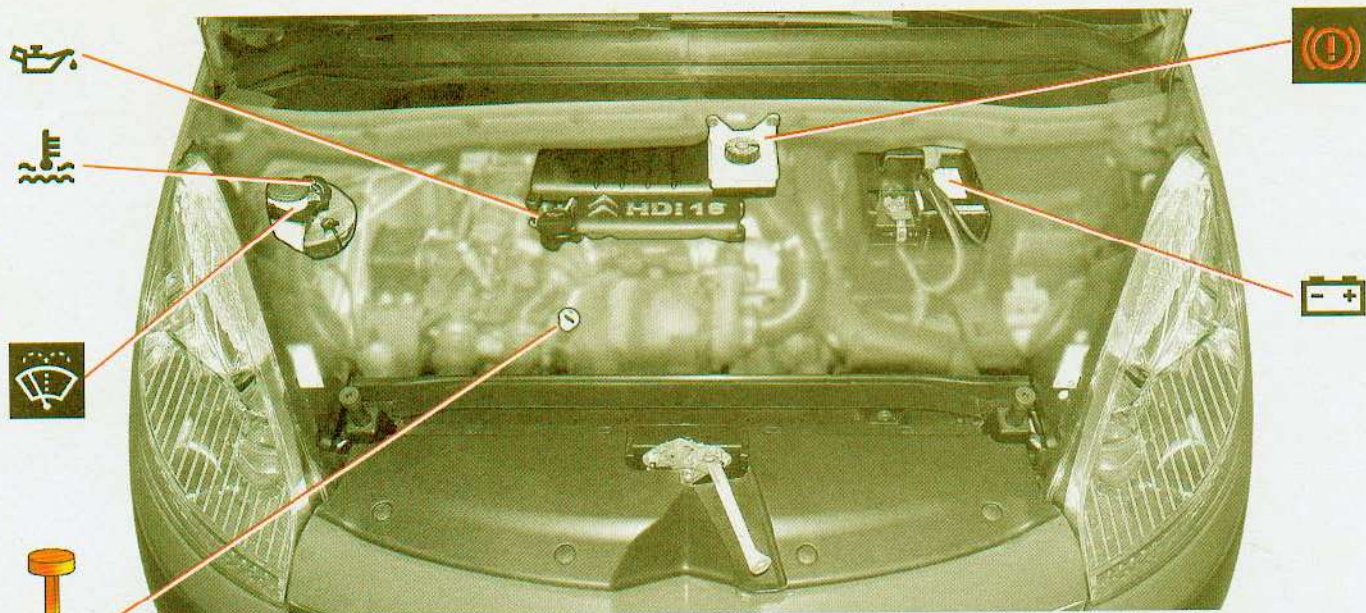

V

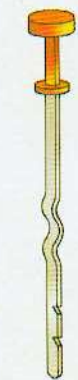

Le circuit de gazole étant sous haute pression :

TOUTE INTERVENTION SUR LE CIRCUIT EST INTERDITE.

Les moteurs HDi font appel à une technologie avancée. Toute intervention nécessite une qualification particulière que le réseau CITROËN vous garantit.



Le circuit de gazole étant sous haute pression :

TOUTE INTERVENTION SUR LE CIRCUIT EST INTERDITE.

Les moteurs HDi font appel à une technologie avancée. Toute intervention nécessite une qualification particulière que le réseau CITROËN vous garantit.

A **Filtre à air**
Suivez les prescriptions du carnet d'entretien.



Liquide lave-vitre avant, arrière et lave-projecteurs

Utilisez de préférence les produits homologués par CITROËN.

Capacité : voir «Capacités»



Liquide de refroidissement moteur

Le niveau du liquide doit se situer entre les repères **MINI** et **MAXI** situés sur le vase d'expansion.

Moteur chaud, attendez 15 mn.

Qualité : Voir «Le carnet d'entretien»

N'intervenez jamais sur le circuit de refroidissement d'un moteur chaud (Voir «Niveaux»).



Huile moteur

Contrôlez le niveau d'huile sur un sol horizontal avec le moteur arrêté depuis au moins 15 minutes.

Qualité : Voir «Le carnet d'entretien»



Sortez la jauge d'huile manuelle.

Le niveau doit se situer entre les repères **MINI** et **MAXI** de la jauge.

Il ne doit jamais dépasser le maximum.

MAXI
MINI



Batterie 12 volts

Voir «Démarrage avec une batterie de secours».



Liquide de freins

Le niveau du liquide doit se situer entre les repères **MINI** et **MAXI** situés sur le réservoir.

Qualité : Voir «Le carnet d'entretien»

Si le voyant s'allume en cours de route, arrêtez-vous immédiatement et alertez le réseau CITROËN.



Lors d'interventions sous le capot moteur, moteur chaud, même arrêté et contact coupé, le motoventilateur peut se mettre en marche à tout moment.

Contrôlez fréquemment le niveau d'huile moteur, entre chaque visite d'entretien périodique, ainsi qu'avant chaque grand parcours.



Radiateur - liquide de refroidissement



Le contrôle de niveau et le complément de liquide doivent toujours être faits moteur froid.

Moteur chaud

Attendez quinze minutes ou que la température soit inférieure à 100°C et dévissez lentement le bouchon pour faire tomber la pression, en vous protégeant à l'aide d'un chiffon, par exemple.

Le niveau du liquide doit se situer entre les repères **MINI** et **MAXI** situés sur le vase d'expansion.

Complétez le niveau. Si le complément est supérieur à 1 litre, faites vérifier le circuit de refroidissement par le réseau CITROËN.

Verrouillez bien le bouchon.

Nota : La nécessité de rajouter fréquemment du liquide indique une défaillance à faire contrôler au plus tôt.



Complément d'huile moteur

Sortez la jauge avant remplissage. Contrôlez le niveau après remplissage.

Il ne doit jamais dépasser le maximum.

Revisez le bouchon du carter avant de fermer le capot.

Qualité : Voir «Le carnet d'entretien».

Remarque : pour les véhicules équipés du filtre à particules, le motoventilateur peut fonctionner une dizaine de minutes environ après l'arrêt du moteur.



Liquide lave-vitre avant et arrière

Il est impératif d'avoir suffisamment de liquide lave-vitre si votre véhicule est équipé de projecteurs directionnels Xénon bi-fonctions.

Capacité : Voir «Capacités».



Lors d'interventions sous le capot moteur, moteur chaud, même arrêté et contact coupé, le motoventilateur peut se mettre en marche à tout moment.

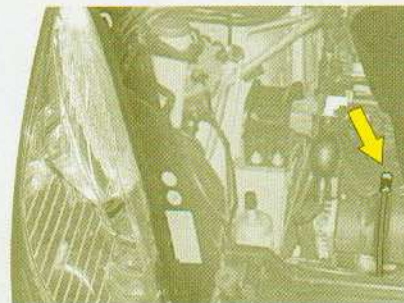

Cache de protection

Moteur HDi 138

Retirez le cache de protection en dépliant d'abord le point 1, puis 3 et 4. Déclipez le point 2 en tirant vers vous, puis soulevez.

Pour remettre le cache de protection, clipez le point 2 en premier. Abaissez le cache en le centrant. Clipez les points 1 et 4, en poussant verticalement et légèrement en arrière. Clipez le point 3 en poussant verticalement.

Purge de l'eau contenue dans le filtre à gazole

Purgez régulièrement (à chaque vidange moteur).

Pour évacuer l'eau, desserrez la vis de purge ou la sonde de détection d'eau dans le gazole, située à la base du filtre.

Opérez jusqu'à l'écoulement complet de l'eau.

Puis resserrez la vis de purge ou la sonde de détection d'eau.

Les moteurs HDi font appel à une technologie avancée.

Toute intervention nécessite une qualification particulière que le réseau CITROËN vous garantit.



Moteur HDi 138

Déclipez le cache de protection pour accéder à la pompe de réamorçage.

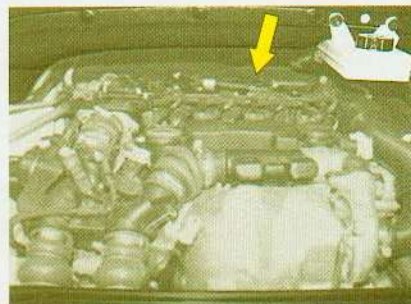

Moteur HDi 110

Déclipez le cache de protection pour accéder à la pompe de réamorçage.

Réamorçage du circuit

En cas de panne par manque de gazole :

- Après remplissage (mini 5 litres), actionnez la pompe manuelle de réamorçage, jusqu'à la sensation d'effort lors de la manœuvre.
- Actionnez alors le démarreur en enfonçant légèrement l'accélérateur jusqu'à la mise en route du moteur.

Au cas où le moteur ne démarrerait pas à la première sollicitation, attendez quinze secondes puis recommencez. Sans résultat après quelques tentatives, recommencez l'opération. Le moteur tournant au ralenti, accélérez légèrement pour parfaire la purge.

Les moteurs HDi font appel à une technologie avancée.
Toute intervention nécessite une qualification particulière que le réseau CITROËN vous garantit.

CAPACITÉS

Liquide lave-vitres	3 litres
Liquide lave-vitres et lave-projecteurs	6 litres

Type moteur	Capacités d'huile moteur (en litres) ⁽¹⁾
1.8i 16v - 92kW	5
2.0i 16v 105 kW (143ch)	5
HDI 110 (80kW)	3,75
HDI 138 (100kW)	5,25

V

(1) Après vidange avec changement du filtre à huile

BATTERIE

Démarrage avec une batterie de secours

Si la batterie est déchargée, il est possible d'utiliser une batterie de secours isolée ou celle d'un autre véhicule.

- A** Batterie sur véhicule en panne (sous capot moteur).
- B** Batterie de secours.
- C** Point métallique sur véhicule en panne.

Vérifiez la bonne tension de la batterie de secours (12 volts).

En cas d'utilisation de la batterie d'un autre véhicule, arrêtez le moteur de celui-ci. Les deux véhicules ne doivent pas être en contact direct.

Branchez les câbles selon l'ordre indiqué dans le schéma. Veillez à ce que les pinces soient bien serrées (risque d'étincelles).

Mettez en marche la voiture donneuse. Laissez tourner le moteur pendant environ une minute à un régime légèrement accéléré.

Démarrez la voiture réceptrice.

Nota : Pour toute opération nécessitant un débranchement de la batterie, il convient de respecter une temporisation de trois minutes après coupure du contact et sans action empêchant la mise en veille du circuit électrique du véhicule (comme la manipulation des portes et hayon, action sur la télécommande...).

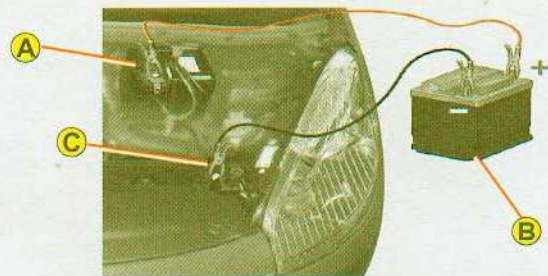

Conseil

Ne touchez pas aux pinces pendant l'opération.

Ne vous penchez pas au-dessus des batteries.

Débranchez les câbles dans l'ordre inverse du branchement en évitant qu'ils se touchent.



Ne jamais approcher de flamme ou créer des étincelles près de la batterie (gaz explosif).

La batterie contient de l'acide sulfurique dilué qui est corrosif. Pour toute manipulation, protégez-vous les yeux et le visage.

En cas de contact avec la peau, rincez immédiatement et abondamment à l'eau claire.

Pour tout remplacement de la batterie, consultez le réseau CITROËN.

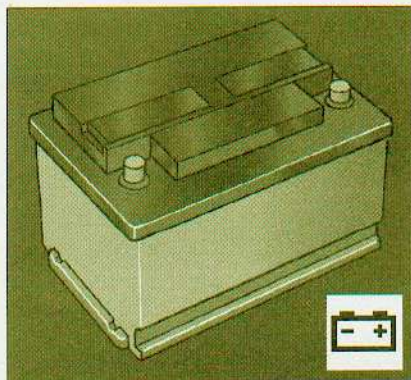

V

Mise en route du moteur après débranchement et rebranchement de la batterie

- Tournez la clé de contact.
- Attendez environ une minute avant de solliciter le démarreur afin de permettre la réinitialisation des systèmes électroniques.

Après débranchement prolongé de la batterie, il peut être nécessaire de réinitialiser les fonctions suivantes :

- L'antipincement et le séquentiel des lève-vitres.
- Les paramètres de l'affichage multifonctions (date, heure, langue, unité de distance et de température).
- Les stations de l'autoradio.
- La réception de la navigation.
- Synchronisation de la télécommande.
- Le toit vitré panoramique.

Certains réglages sont annulés. Il est nécessaire de les réaliser à nouveau.

FUSIBLES

Boîtiers de fusibles

Deux boîtiers de fusibles sont placés sous la planche de bord, un dans le compartiment moteur et un autre sur la batterie.

Fusibles sous la planche de bord

Pour accéder aux fusibles sous la planche de bord, déverrouillez la vis de $\frac{1}{4}$ de tour et basculez le boîtier.

Remplacement d'un fusible

Avant de remplacer un fusible, il est nécessaire de connaître la cause de l'incident et d'y avoir remédié. Les numéros des fusibles sont indiqués sur la boîte à fusibles.

Remplacez le fusible usagé par un fusible de même ampérage (même couleur)

Utilisez la pince spéciale **A** placée avec les fusibles de rechange à droite de l'accès au boîtier de fusibles sous la planche de bord.



Accès au premier boîtier de fusibles sous la planche de bord

V

Bon

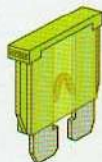

Mauvais

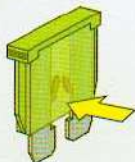

Pince A

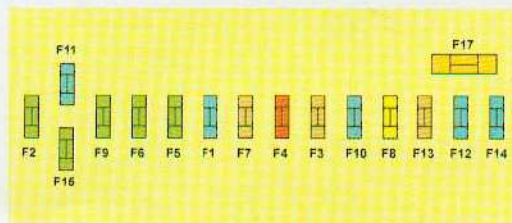
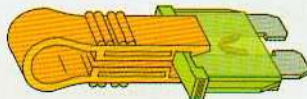

Fusibles sous la planche de bord

Après toute intervention sur les fusibles dans le boîtier, vérifiez que le couvercle du boîtier est remis correctement afin d'en garantir l'étanchéité.

TABLEAU DES FUSIBLES - FUSIBLES SOUS LA PLANCHE DE BORD

Repère	Ampérage	Fonctions
F1	15A	Essuie-vitres AR
F2	30A	Masse condamnation et décondamnation
F3	5A	Airbag
F4	10A	Multimédia, rétroviseur électro-chrome, filtre à particule, prise diagnostic, climatisation, molette de correction de site projecteurs
F5	30A	Lève-vitres avant, électronique de porte avant, toit vitré panoramique
F6	30A	Lève-vitres arrière
F7	5A	Éclairage plafonniers, boîte à gants réfrigérée, autoradio
F8	20A	Afficheur multifonctions, autoradio, chargeur CD, commande volant, multimédia, détection de sous gonflage, alarme, remorque
F9	30A	Allume-cigares, multimédia, prise 12V avant, lampe nomade coffre, autoradio
F10	15A	Correcteur d'assiette (suspension)
F11	15A	Contacteur frein, antivol
F12	15A	Aide au stationnement, essuyage et éclairage automatique, siège électrique passager, AFIL, ampli Hi-Fi, remorque
F13	5A	Boîtier servitude moteur, siège électrique conducteur
F14	15A	Climatisation, kit main libre Bluetooth®, sélecteur de rapport boîte BVA, airbag, combiné
F15	30A	Condamnation et décondamnation
F16	SHUNT	
F17	40A	Lunette arrière chauffante

V

TABLEAU DES FUSIBLES - FUSIBLES SOUS LA PLANCHE DE BORD

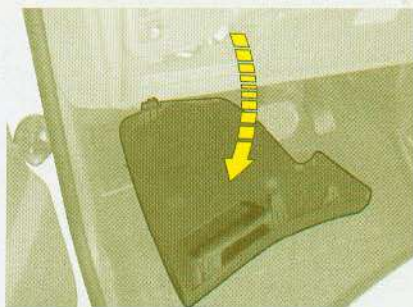

Accès au deuxième boîtier de fusibles sous la planche de bord

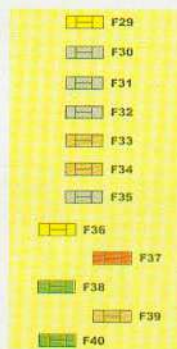

Repère	Ampérage	Fonctions
F29	20A	Sièges chauffants
F30	NU	
F31	NU	
F32	NU	
F33	5A	Aide au stationnement, essuyage et éclairage automatique, siège électrique passager, AFIL, ampli Hi-Fi
F34	5A	Remorque
F35	NU	
F36	20A	Ampli Hi-Fi
F37	10A	Climatisation, pack lumière
F38	30A	Siège électrique conducteur
F39	5A	Trappe à carburant
F40	30A	Siège électrique passager, toit panoramique

V

TABLEAU DES FUSIBLES - FUSIBLES SOUS CAPOT MOTEUR



V

Fusibles sous-capot moteur

Boîtier de fusibles

Pour accéder au boîtier situé dans le compartiment moteur, déclipez et retirez le cache.

Après intervention, refermez très soigneusement le cache. Si le cache n'est pas bien positionné et mal fermé, cela pourrait provoquer des pannes graves sur votre véhicule. Pour des raisons identiques, veillez à ne pas introduire de liquide.

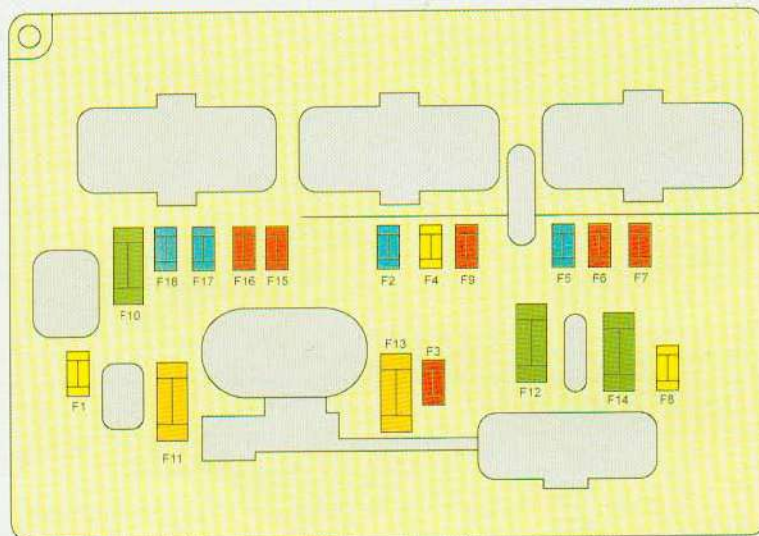

L'intervention sur les MAXI fusibles de protection supplémentaire, situés dans les boîtiers, est réservée au réseau CITROËN.

TABLEAU DES FUSIBLES - FUSIBLES SOUS-CAPOT MOTEUR

Repère	Ampérage	Fonctions
F1	20A	Gestion moteur
F2	15A	Avertisseur sonore
F3	10A	Pompe lave-vitres
F4	20A	Pompe lave projecteurs
F5	15A	Organes moteur
F6	10A	Projecteurs directionnels Xenon bi-fonctions, moteur de correction de site projecteurs, contact d'embrayage, BCP (boîtier de commutation protection)
F7	10A	Boîte de vitesses automatique, contact niveau eau moteur, direction assistée
F8	20A	Démarrreur
F9	10A	Contacteur stop
F10	30A	Organes moteur
F11	40A	Pulseur arrière
F12	30A	Essuie-vitres
F13	40A	Boîtier de servitude intelligent
F14	30A	Pompe à air, récupérateur pour échange thermique
F15	10A	Feu de route droit
F16	10A	Feu de route gauche
F17	15A	Feu de croisement gauche
F18	15A	Feu de croisement droit

V

TABLEAU DES FUSIBLES - FUSIBLES SUR BATTERIE



Après intervention, refermez très soigneusement le cache. Si le cache n'est pas bien positionné et mal fermé, cela pourrait provoquer des pannes graves sur votre véhicule. Pour des raisons identiques, veuillez à ne pas introduire de liquide.

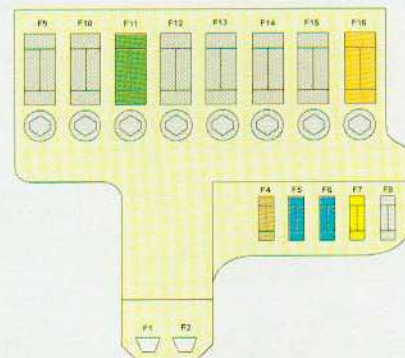

V

Fusibles sur batterie

Boîtier de fusibles

Pour accéder au boîtier situé sur la batterie, déclipsez et retirez le cache.

Repère	Ampérage	Fonctions
F1		Goujons de connexion + Batterie
F2		Goujons de connexion alimentation, BSM (boîtier de servitude moteur)
F3		
F4	5A	Calculateur et actionneur boîte de vitesses automatique
F5	15A	Prise Diag
F6	15A	Calculateur boîte manuelle pilotée 6 vitesses / boîte de vitesses automatique
F7	5A	Calculateur ESP
F8	20A	Prise 12V arrière

CARBURANT



Remplissage du réservoir

1. Appuyez sur la commande **A** située sur le panneau de commandes à gauche du volant. La trappe s'ouvre automatiquement et entièrement.
2. Repérez la pompe correspondant au carburant conforme à la motorisation de votre véhicule.
3. Introduisez le pistolet de manière à pousser le clapet métallique **B**.
4. Poursuivez jusqu'à amener le pistolet en butée, avant de déclencher pour remplir le réservoir (risque d'éclaboussures).
5. Maintenez-le dans cette position pendant toute l'opération de remplissage.
6. Poussez la trappe à carburant pour la refermer.

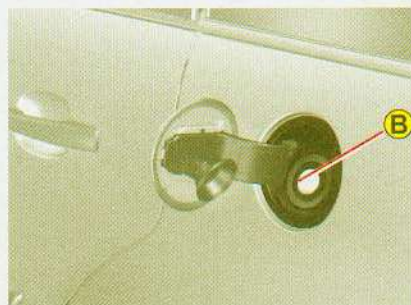

Pour les moteurs essence, le carburant sans plomb est obligatoire.

La goulotte de remplissage a un orifice plus étroit qui n'autorise que l'essence sans plomb.

Si vous effectuez le plein de votre réservoir, n'insistez pas au-delà de la troisième coupure du pistolet ; ceci pourrait engendrer des dysfonctionnements de votre véhicule.

QUALITÉ DES CARBURANTS

Une étiquette collée à l'intérieur de la trappe de remplissage vous indique les carburants autorisés.

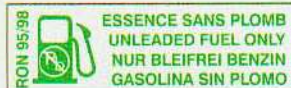

ESSENCE SANS PLOMB

DIESEL

GAZOLE

Les moteurs essence sont conçus pour fonctionner au carburant RON 95.

Toutefois, pour un meilleur agrément de conduite (moteur essence), nous vous recommandons le carburant RON 98.



En cas d'introduction de carburant non-conforme à la motorisation de votre véhicule, la vidange du réservoir est indispensable avant la mise en route du moteur

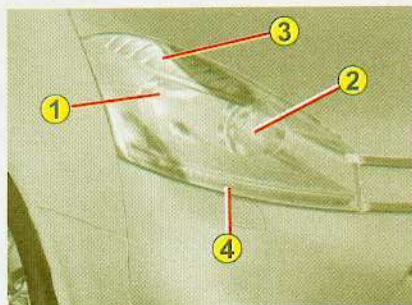

VI

BLOC OPTIQUE AVANT

- ① Feu de croisement
- ② Feu de route
- ③ Feu de position
- ④ Feu indicateur de direction

Nota : Un léger voile de buée peut apparaître sur la surface de la glace du projecteur, dans certaines conditions d'utilisation.

Feu de croisement

- 1. Ôtez le bouchon en caoutchouc.
- 2. Tournez le porte-lampe d'un quart de tour dans le sens anti-horaire et sortez-le de son emplacement.
- 3. Remplacez la lampe H7.
- 4. Remettez le porte-lampe en l'enfonçant et serrez d'un quart de tour (sens horaire).
- 5. Remettez le bouchon en caoutchouc.



Le changement d'une lampe à halogène doit se faire projecteur éteint depuis quelques minutes (risque de brûlure grave).

Ne touchez pas directement la lampe avec les doigts, utilisez des chiffons non pelucheux.

Il est impératif de n'utiliser que des lampes de type anti U.V. afin de ne pas détériorer le projecteur.

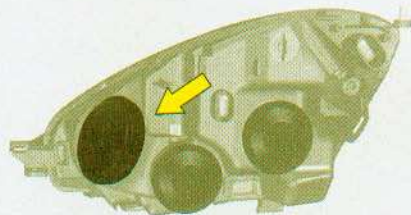

Feu de route

1. Ôtez le bouchon en caoutchouc.
2. Décrochez les agrafes en les descendant de chaque côté de la lampe.
3. Tirez sur le porte-lampe pour le sortir.
4. Remplacez la lampe H1.
5. Enfoncez le porte-lampe dans son emplacement.
6. Raccrochez les agrafes.
7. Remettez le bouchon en caoutchouc.

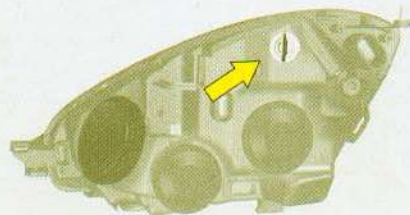

Feu de position

1. Tournez d'un quart de tour (sens anti-horaire) le porte-lampe.
2. Sortez-le de son emplacement.
3. Remplacez la lampe H6W.
4. Replacez le porte-lampe.
5. Tournez-le d'un quart de tour dans le sens horaire pour le réenclencher dans son emplacement.

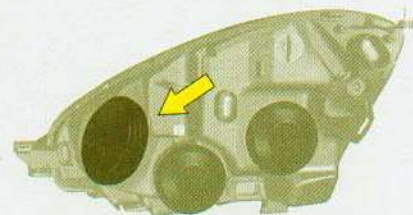

Feu indicateur de direction

1. La lampe de l'indicateur de direction se situe sous la lampe de feu de route. Ôtez le bouchon en caoutchouc.
2. Tirez sur le porte-lampe pour le sortir.
3. Remplacez la lampe H21.
4. Replacez le porte-lampe dans la languette et enfoncez-le.
5. Remettez le bouchon en caoutchouc.

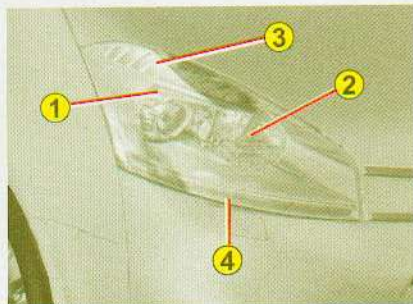

VI

BLOC OPTIQUE AVANT DES PROJECTEURS DIRECTIONNELS XÉNON BI-FONCTIONS

① Feu Xénon bi-fonction (croisement/route)



Si le projecteur est muni de ce symbole, toute intervention sur le changement du projecteur directionnel Xénon bi-fonctions D1S est réservée à des professionnels (risque d'électrocution).

Consultez le réseau CITROËN.

Il est recommandé de changer les lampes simultanément suite à la défaillance de l'une d'entre elles.

② Feu de route (H7)

1. Ôtez le bouchon en caoutchouc.
2. Tournez le porte-lampe d'un quart de tour dans le sens anti-horaire et sortez-le de son emplacement.
3. Remplacez la lampe H7.
4. Replacez le porte-lampe en l'enfonçant et serrez d'un quart de tour (sens horaire).
5. Remettez le bouchon en caoutchouc.

③ Feu de position (voir « Projecteurs halogènes »)

④ Feu indicateur de direction (voir « Projecteurs halogènes »)

CHANGEMENT DE LAMPES - BLOC OPTIQUE ARRIÈRE

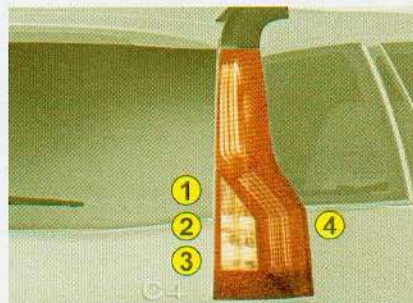

BLOC OPTIQUE ARRIÈRE

Repérez la lampe défaillante.

Lampes :

- ① Feu de direction : PY21W.
- ② Feu de stop : P21W.
- ③ Feu de recul : P21W.
- ④ Feu de position : LED

Consultez le réseau CITROËN.

Feux arrière

1. Hayon ouvert, dévissez les 3 vis situées sur le côté du bloc et déclipsez le feu en le tirant vers l'arrière.
2. Débranchez le connecteur qui lie le bloc optique au coffre. Ne débranchez pas les leds.
3. Retirez le joint.
4. Ôtez le porte-lampe.
5. Remplacez les lampes. Pour sortir une lampe, tournez-la d'un quart de tour. Pour remettre la lampe, tournez-la d'un quart de tour dans le sens inverse.
6. Remplacez le porte-lampe.
7. Remettez le joint.
8. Rebranchez le connecteur au bloc optique.
9. Rangez le faisceau dans l'ouverture prévue sur la carrosserie.
10. Reclipsez le feu sur la caisse et revissez les 3 vis.

3^e Feu de stop à lampe

1. Coffre ouvert, déclipsez la garniture intérieure.
2. Dévissez les écrous.
3. Avec un tournevis fin, déclipsez les 3 ergots de pré-maintien.
4. Sortez le feu par l'extérieur du volet.
5. Retirez le porte-lampe.
6. Changez la ou les lampes défectueuses.

3^e feu de stop à LED

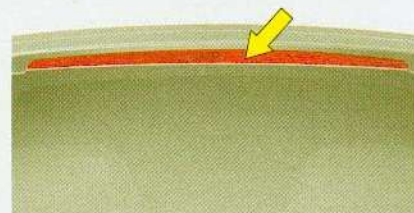

Consultez le réseau CITROËN

Vérifiez le bon fonctionnement des feux, à la fin de chaque opération.

CHANGEMENT DE LAMPES



VI Plaque minéralogique

1. Insérez un tournevis fin dans un des trous extérieurs du cache plastique.
2. Poussez vers l'extérieur.
3. Retirez le cache plastique.
4. Tirez la lampe pour la sortir.
5. Remplacez la lampe W5W défectueuse.



Feu antibrouillard

1. Passez la main sous le pare-choc pour atteindre le porte-lampe.
2. Tournez d'un quart de tour le porte-lampe.
3. Tirez le porte-lampe.
4. Tournez d'un quart de tour la lampe pour la sortir.
5. Remplacez la lampe P21W.
6. Remplacez la lampe.
7. Remettez le porte-lampe en le vissant d'un quart de tour.

CHANGEMENT DE LAMPES



Répétiteur de clignotant dans les rétroviseurs

Pour changer le répétiteur, appuyez fermement vers le bas, sur la zone indiquée par la flèche, puis tirez le répétiteur.

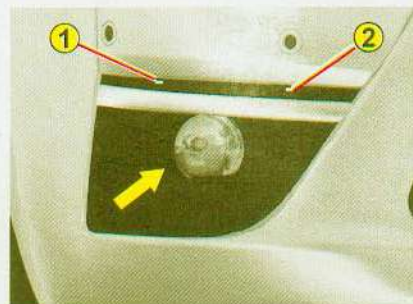

Projecteurs antibrouillard

1. Insérez la clé dans l'encoche 1 en basculant le cache porte-lampe situé sous le pare-choc puis insérez la clé dans l'encoche 2 pour le sortir.
2. Dévissez le bloc
3. Basculez le porte-lampe.
4. Changez la lampe H11.
5. Remplacez le porte-lampe.
6. Revissez le bloc et remplacez le cache porte-lampe en le réenclenchant.

VI

CHANGEMENT DE LAMPES



VI

Plafonnier (1)

Déclipsez le couvercle du plafonnier 1 avec un tournevis fin, côté commande, pour accéder à la lampe.

Lampe : W 5 W

Spots de lecture (2)

Déclipsez le couvercle du plafonnier. Pour accéder à la lampe, déclipsez si nécessaire la cloison du spot concerné.

Lampe : W 5 W

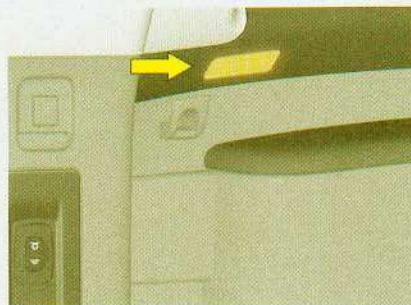

Éclairage de coffre

Déclipsez le boîtier en poussant le socle par l'arrière.

Lampe : W 5 W



Lampe nomade

1. Ouvrez la patte.
2. Poussez avec un tournevis plat dans le trou sous la patte et récupérez le boîtier.
3. Ouvrez entièrement le boîtier pour changer la lampe

Lampe : Krypton 3.6V.

CONSEILS DE SÉCURITÉ

Dispositif d'attelage

Nous vous recommandons de faire effectuer le montage de ce dispositif par le réseau CITROËN qui connaît les capacités de remorquage du véhicule. Il possède les instructions nécessaires relatives au montage d'un tel dispositif.

L'installation d'un boîtier électronique agréé par CITROËN, est impérative lors du montage d'un dispositif d'attelage pour éviter tout risque de dysfonctionnement ou de dégradation (risque d'incendie).

Le montage d'un rétroviseur caravane sur l'aile est interdit.

DIMENSIONS (en millimètre)

A : 99,04 mm

B : 931,60 mm

Jeu de barres porte-tout et coffres de toit

La conception du véhicule implique, pour votre sécurité et pour éviter d'endommager le pavillon et le volet de coffre, l'utilisation des barres porte-tout et des coffres de toit testés et approuvés par AUTOMOBILES CITROËN.

Recommandations

- Répartissez la charge uniformément, en évitant de surcharger un des côtés.
- Disposez la charge la plus lourde le plus près possible du toit.
- Arrimez solidement la charge et signalez-la si elle est encombrante.
- Conduisez avec souplesse, la sensibilité au vent latéral est augmentée (la stabilité de votre véhicule peut être modifiée).
- Retirez les barres de toit aussitôt le transport terminé.

Porte-vélo

Ne pas accrocher de porte-vélo à sangles sur les versions avec lunette ouvrante.

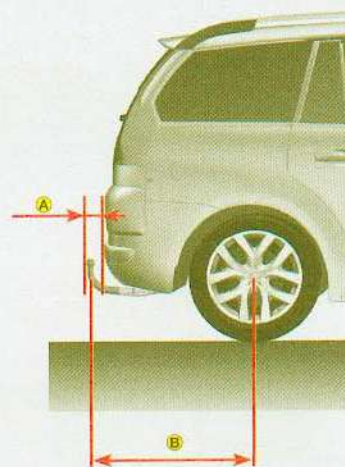

Respectez la capacité de charge autorisée.
Charge maximale répartie sur les barres :
Voir «Généralités».

REPLACEMENT D'UNE ROUE

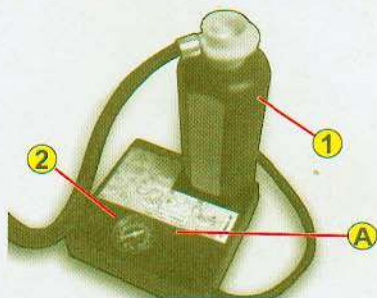

VI

KIT ANTI-CREVAISON

Le kit anti-crevaison se situe dans la trappe sous les pieds du passager gauche de deuxième rangée ou dans la cuvette de coffre (selon équipement).

Ce kit anti-crevaison est un système complet composé d'un compresseur et d'un produit de colmatage incorporé.

Utilisation du kit anti-crevaison

1. Cochez sur l'autocollant de limitation de vitesse, la roue dégonflée, puis collez-le sur le volant du véhicule pour vous rappeler qu'une roue est en usage temporaire.
2. Clipez le flacon 1 sur le compresseur 2.
3. Raccordez le flacon 1 à la valve du pneu à réparer.
4. Raccordez le tuyau du compresseur au flacon.
5. Connectez le fil électrique à l'une des prises 12V du véhicule.
6. Mettez en route le compresseur en appuyant sur le bouton A jusqu'à ce que la pression de pneumatique atteigne 2,0 bars. Si vous ne parvenez pas à atteindre cette pression, le pneumatique n'est pas réparable.
7. Retirez et rangez le compresseur.
8. Roulez immédiatement, pendant quelques kilomètres, à vitesse réduite, afin de colmater la crevaison.
9. Ajustez la pression à l'aide du compresseur suivant la préconisation du véhicule et vérifiez que la fuite est bien colmatée (plus aucune perte de pression).
10. Roulez à vitesse réduite (80 km/h). Le pneu doit être examiné et réparé par un professionnel dès que possible.

Remarque : Après utilisation, le flacon peut être rangé dans un sachet plastique, fourni dans le kit, pour ne pas salir votre véhicule avec des traces de liquide.



Attention, le flacon de gel anti-crevaison contient de l'éthylène-glycol, produit nocif en cas d'ingestion et irritant pour les yeux.

À tenir hors de portée des enfants.

Après utilisation, ne jetez pas le flacon dans la nature, rapportez-le dans le réseau CITROËN ou à un organisme chargé de sa récupération.

Ce kit de remplacement est disponible dans le réseau CITROËN.

REEMPLACEMENT D'UNE ROUE

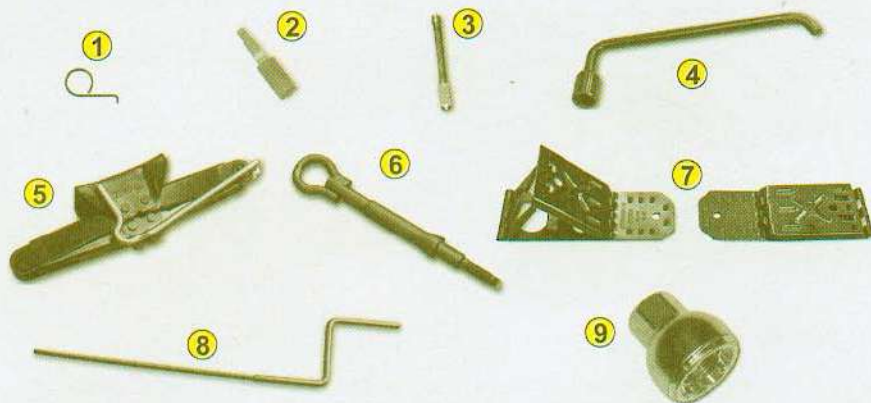

OUTILLAGE

L'outillage est situé dans la trappe sous les pieds du passager de deuxième rangée ou dans la cuvette sous le siège gauche de troisième rangée (selon équipement).

- 1- Clé démonte enjoliveur central roue aluminium
- 2- Outil de démontage des enjoliveurs chromés de vis de roue aluminium.
- 3- Guide de centrage
- 4- Outil de démontage des vis de roue

- 5- Cric avec manivelle
- 6- Anneau amovible de remorquage
- 7- Deux cales, prévues en cas de remplacement d'une roue ou de manipulations diverses sur le véhicule (déverrouillage du frein de stationnement électrique)

- 8- Commande de déverrouillage de secours du frein de stationnement électrique
- 9- Douille antivol.



Ne vous engagez jamais sous le véhicule lorsque celui-ci est simplement soulevé par le cric. Le cric et l'ensemble de l'outillage sont spécifiques à votre véhicule. Ne l'utilisez pas pour d'autres usages.

**Remontez la roue d'origine réparée dès que possible.
Il est impératif de ne pas dépasser la vitesse de 80 km/h avec votre roue de secours.**



VI RÉCUPÉRATION DE LA ROUE DE SECOURS

1. Déployez le siège de troisième rangée, côté droit.
2. Récupérez la rallonge clipée en partie arrière de la cuvette de siège.
3. Engagez la rallonge sur l'entraîneur situé sous la moquette dans la cuvette.
4. À l'aide de l'outil de démontage des vis de roue, faites tourner l'ensemble dans le **sens horaire** jusqu'en butée pour dérouler le câble : la roue de secours est maintenant posée au sol.
5. Dégagez la roue de sous le véhicule, désengagez la pièce de liaison en la passant au centre de la roue.



RANGEMENT DE LA ROUE CREVÉE

1. Placez impérativement la roue valve vers le haut.
2. Passez la pièce de liaison au travers du centre de la roue (enlevez préalablement l'enjoliveur central sur certaines roues aluminium).
3. Faites tourner l'entraîneur dans le sens **anti-horaire** pour enrouler le câble. Lorsque vous percevez que l'entraîneur tourne dans le vide, la roue crevée est rangée. Veillez au bon plaquage de la roue sur le plancher du véhicule et à l'absence de contact avec les éléments environnants (exemple : échappement).
4. Rangez l'outillage et la cale.

Avec la roue crevée sous le plancher, la garde au sol du véhicule est réduite, faites attention par exemple lors des marches arrière ou des descentes de trottoirs. La récupération de la roue de secours et le rangement de la roue crevée sont des manipulations à effectuer véhicule posé sur ses roues.

REPLACEMENT D'UNE ROUE

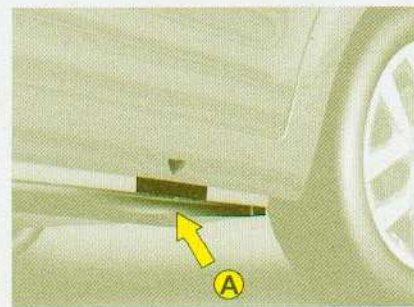
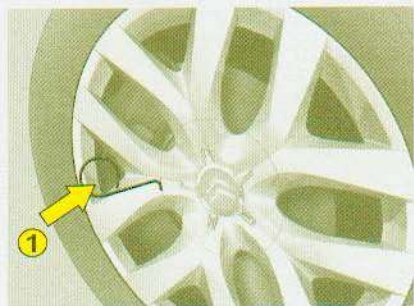

DÉMONTAGE D'UNE ROUE

1. Immobilisez le véhicule sur un sol horizontal, stable et non glissant. Serrez le frein de stationnement.

Coupez le contact, vérifiez que votre frein de stationnement est serré (message et témoin sur le combiné) et engagez la première ou la marche arrière selon la pente (**P** si boîte de vitesses automatique, **D** ou **R** si boîte manuelle pilotée 6 vitesses).

2. Disposez la cale de manière à immobiliser davantage le véhicule. Placez la cale devant la roue opposée à la roue crevée.

3. Dégagez l'enjoliveur à l'aide de l'outil de démontage 4 en tirant au niveau du passage de la valve.

Pour les véhicules équipés de jantes en aluminium, glissez la clé démonte enjoliveur 1 dans l'encoche de l'enjoliveur central et faites levier en appuyant pour le décliper.

Pour les véhicules équipés de jantes en aluminium avec vis apparentes, enlevez les enjoliveurs chromés avec l'outil 2.

4. Débloquez les vis de roue. Pour les véhicules équipés de roue aluminium, dévissez l'écrou antivol à l'aide de l'outil 9.
5. Positionnez le cric en-dessous de la caisse (schémas) au niveau du repère **A** au plus près de la roue à remplacer.
6. Déployez le cric 5 jusqu'à ce que sa semelle soit en contact avec le sol. Assurez-vous que l'axe de la semelle du cric est à la verticale de l'emplacement utilisé.
7. Levez le véhicule.
8. Retirez les vis et dégagez la roue.

Avant toute opération, pensez à désactiver votre suspension pneumatique (voir « Suspension pneumatique »). Lors du remplacement d'une roue, il est préconisé d'immobiliser le véhicule sur un sol horizontal stable et non glissant.

REEMPLACEMENT D'UNE ROUE

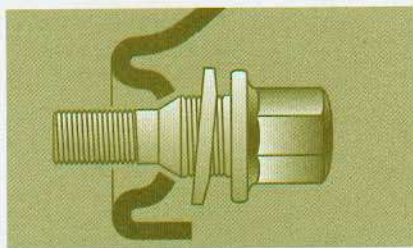

ROUE À USAGE TEMPORAIRE

Si votre véhicule est équipé d'une roue de secours à usage temporaire, lors du montage de celle-ci, il est normal de constater que les rondelles des vis de roues ne viennent pas en appui sur la jante.

La roue de secours est maintenue par l'épaulement conique de la vis de roue. (Voir schéma).

Lors du remontage de la roue d'origine, assurez-vous du bon état de propreté des rondelles des vis de roues.

REMONTAGE D'UNE ROUE

1. Mettez en place la roue en vous aidant du guide de centrage 3.
2. Vissez les 3 vis à la main et retirez le guide de centrage 3. Positionnez la 4^{ème} vis.
3. Effectuez un pré-serrage avec l'outil de démontage des vis de roue 4.
4. Repliez le cric 5 et dégagez-le.
5. Bloquez les vis de roue avec l'outil de démontage des vis de roue 4.
6. Vérifiez la pression de gonflage de la roue (voir « Identification »).

ROUE EQUIPEE DU SYSTEME DE DETECTION DE SOUS-GONFLAGE

Ces roues comportent un capteur de pression. Faites-les réparer par le réseau CITROËN.

VIS ANTIVOL (jantes en aluminium)

Chaque roue peut être équipée d'une vis antivol.

Pour dévisser celle-ci :

1. Enlevez la protection qui la recouvre à l'aide de l'outil 2 « outil de démontage des enjoliveurs chromés de vis de roue aluminium ».
2. Utilisez la douille antivol 9 et la manivelle.

DIMENSION DE LA ROUE DE SECOURS

Si votre roue de secours est d'une dimension différente de celles équipant votre véhicule (identifiée par une étiquette), il est impératif de l'utiliser temporairement, de rouler prudemment, de ne pas dépasser 80 km/h et de la remplacer dès que possible.

Pression des pneumatiques

Celle-ci est indiquée sur l'étiquette positionnée sur le montant intérieur de la porte avant gauche, voir « Identification » et « Précautions d'utilisation ».



Les vis de roues sont spécifiques à chaque type de roue.
En cas de changement des roues, assurez-vous auprès du réseau CITROËN de la compatibilité des vis avec les nouvelles roues.

Remarque : notez soigneusement le numéro de code gravé sur la tête de douille antivol. Il vous permettra de vous procurer, dans votre réseau, un double des douilles antivol.

DÉTECTION DE SOUS-GONFLAGE DES PNEUMATIQUES

Cette fonction permet de vous alerter en cas de sous-gonflage ou de crevaison. Pour cela, des capteurs contrôlent en continu l'état des roues du véhicule.

Ce système ne dispense pas de faire contrôler régulièrement la pression des pneumatiques.

Avertisseur de sous-gonflage



Le témoin **SERVICE** s'allume, et une silhouette s'affiche accompagnée d'un message et d'un signal sonore.

La localisation de la/les roue(s) concernée(s) est faite par la silhouette sur laquelle la(les) roue(s) clignote(nt). Il faut faire contrôler la pression des pneus le plus rapidement possible.

Crevaison d'une roue

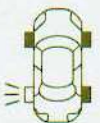

Le témoin **STOP** s'allume, et une silhouette s'affiche accompagnée d'un message et d'un signal sonore. La localisation de la/les

roue(s) concernée(s) est faite par la silhouette sur laquelle la(les) roue(s) clignote(nt). Arrêtez-vous immédiatement en évitant toute manœuvre brusque avec le volant et les freins.

Changez la roue endommagée (crevée ou fortement dégonflée) et faites la réparer dès que possible puis faites contrôler la pression des pneus.

La roue crevée (mise dans le coffre ou en réparation) n'est plus détectée (information donnée par la silhouette ou le message) et la roue de secours n'est pas détectée non plus.

Roue non détectée



Le témoin **SERVICE** s'allume, et une silhouette s'affiche accompagnée d'un message et d'un signal sonore. La localisation

de la/les roue(s) concernée(s) est faite par la silhouette sur laquelle la(les) roue(s) est(sont) absente(s). Si vous n'avez pas changé de roue, cette information indique un dysfonctionnement du système.

Consultez le réseau CITROËN pour remplacer le(s) capteur(s) défectueux.

Le système de détection de sous-gonflage est une aide à la conduite qui ne remplace ni la vigilance, ni la responsabilité du conducteur.

Ce système ne dispense pas de faire contrôler régulièrement la pression des pneumatiques (voir «Identification»), pour s'assurer que le comportement dynamique du véhicule demeure optimum et éviter une usure prématurée des pneumatiques, principalement en cas de roulage particulier (forte charge, vitesse élevée).

Pensez à vérifier la pression de la roue de secours.



Pour toute réparation ou tout changement de pneumatique sur une roue équipée de capteur, consultez le réseau CITROËN

Le système peut être passagèrement perturbé par des émissions radio électriques de fréquences voisines.

REMORQUAGE - LEVAGE

Anneau amovible de remorquage

L'anneau de remorquage est démontable et se monte à l'avant ou à l'arrière du véhicule. Il est rangé avec l'outillage dans la trappe de rangement sous pied de deuxième rangée ou (selon équipement) dans la cuvette de coffre.



Conseil

Le remorquage à faible allure sur une très courte distance est exceptionnellement autorisé (selon la réglementation).

Dans tous les autres cas il est nécessaire de faire transporter votre véhicule sur un plateau.

CONSIGNE - REMORQUAGE BOÎTE AUTOMATIQUE

Mettez le sélecteur sur la position N (point mort).



Remorquage au sol

Des fixations d'anneau sont placées à l'avant et à l'arrière du véhicule.

Pour y accéder :

- à l'avant : poussez la partie supérieure gauche, puis tirez la partie droite.
- à l'arrière : poussez la partie inférieure, puis tirez la partie supérieure.

Le cache reste alors attaché au pare-chocs par une languette, ceci pour ne pas le perdre.

La clé de contact doit être en position «M» pour conserver la direction.

Utilisez une barre avec accrochage aux anneaux.



**Moteur arrêté, la direction et le freinage ne sont plus assistés.
Dans le cas du remorquage d'un autre véhicule, celui-ci doit être en roue libre (boîte de vitesses au point mort).**

ÉCRAN GRAND FROID

CONSIGNE DE MONTAGE DE L'ÉCRAN

Clipez la pièce sur les nervures du
pare-choc.

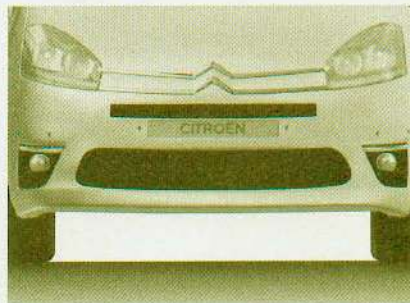

Avant montage

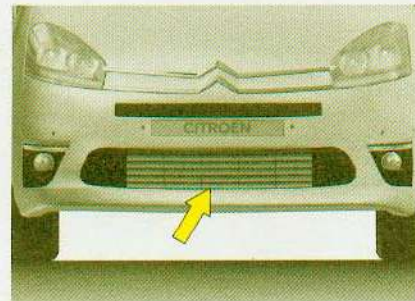

Après montage

VI

L'écran livré avec le véhicule (selon destination)
doit impérativement être monté durant la période hivernale
et être démonté à partir de 10 degrés.

Type moteur	1.8i 16v	2.0i 16v 143ch			HDI 110		HDI 138
Berline	BVM	BVA	BMP	BVM	BMP	BMP	
Circuit urbain	11,3	12,9	11,1	7,3	6,8	7,9	
Émission CO ₂ (g/km)	269	306	263	190	176	206	
Circuit extra urbain	6,1	6,6	6,2	5,1	5,1	5,1	
Émission CO ₂ (g/km)	145	157	148	135	135	132	
Circuit mixte	8,0	8,9	8,0	5,9	5,7	6,1	
Émission CO ₂ (g/km)	190	211	190	155	150	159	

Ces valeurs de consommation sont établies suivant la directive 80/1268/CEE. Elles peuvent varier en fonction du comportement au volant, des conditions de circulation, des conditions météorologiques, du chargement du véhicule, de l'entretien du véhicule et de l'utilisation des accessoires.

BVM : Boîte de vitesses manuelle.

BVA : Boîte de vitesses automatique.

BMP : Boîte manuelle pilotée 6 vitesses.

Les indications de consommation de carburant correspondent aux valeurs communiquées au moment de l'impression.

Type moteur	1.8i 16v BVM	2.0i 16v 143ch BVA	2.0i 16v 143ch BMP	HDI 110 BVM	HDI 110 BMP	HDI 138 BMP
Capacité du réservoir de carburant	Environ 60 litres					
Carburants utilisés	Essence sans plomb RON 95-RON98			gazole		
Diamètre de braquage mini entre murs (en m)	11,85					
Puissance administrative	8	9	9	6	6	8
Puissance (kW)	92	103	103	80	80	100
Vitesse maximale théorique (km/h) (sur le dernier rapport)	185	190	195	180	180	195

BVM : Boîte de vitesses manuelle.

BVA : Boîte de vitesses automatique.

BMP : Boîte manuelle pilotée 6 vitesses.

Masse (kg)	1.8i 16v BVM	2.0i 16v 143ch BVA	2.0i 16v 143ch BMP	HDI 110 BVM	HDI 110 BMP	HDI 138 BMP	
À vide (MAV)	1510	1600	1560	1530	1539	1620	
En charge (MTAC)	2200	2260	2240	2250	2250	2320	
Maximum admis sur l'arrière (CMAE AR)	1210						
Totale roulante (MTRA)	3400	3660	3440	3130	3130	3570	
Remorque freinée (dans la limite du MTRA)	8 % < Pente ≤ 12 %	1200	1400	1200	880	880	1250
	Pente ≤ 8 %	1700	1700	1700	1050	1050	1700
Avec report de charge (dans la limite de MTRA)							
	Pente ≤ 12%	1500	1500	1500	1180	1180	1500
Remorque non freinée	750						
Maximale sur flèche	60	60	60	50	50	70	
Maximale sur barre de toit	80						

MAV : Masse à vide.

MTAC : Masse totale admise en charge.

CMAE AR : Charge maximale admise essieu arrière.

MTRA : Masse Totale Roulante Admissible.

Masses : se reporter à la plaque d'identification du constructeur.

Report de charge : Il est possible, lorsque le véhicule tracteur n'a pas atteint la MTAC, de reporter cette masse dans la remorque.

Dans tous les cas, ne dépassez pas les valeurs de masse de la remorque et de la MTRA indiquées.

Dans le cas d'un véhicule tracteur, la vitesse maximum est limitée à 100 km/h.

Respectez les capacités de remorquage de votre véhicule.

Dans chaque pays il est impératif de respecter les charges remorquables admises par la législation locale.

Pour la Belgique et la Suisse : voir fiche homologation ou réception par titre.

Chaînage : Consultez le réseau CITROËN pour les préconisations adaptées à votre monte pneumatique.

	Modèle 7 places
A	2,73
B	4,59
C	0,99
D	0,86
E	1,50 à 1,51
F	1,54
G	1,62 à 1,70
H	2,10
I	1,83

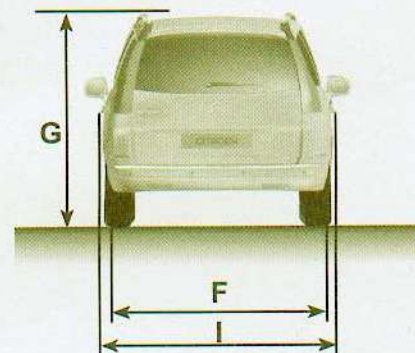
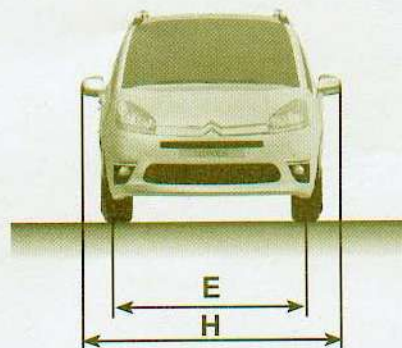
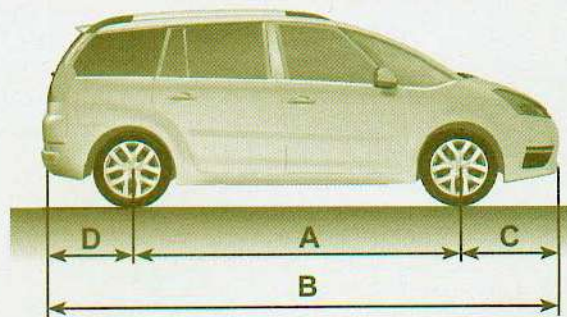

DIMENSIONS - (EN METRES)

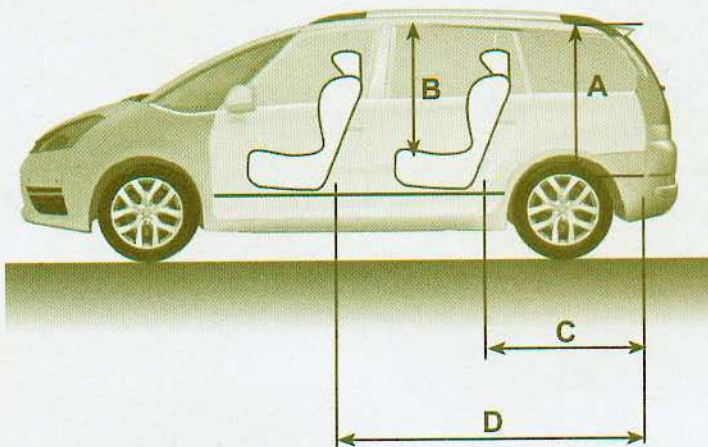

A	0,92
B	0,99/1
C	1,03/1,16
D	1,80/2,06

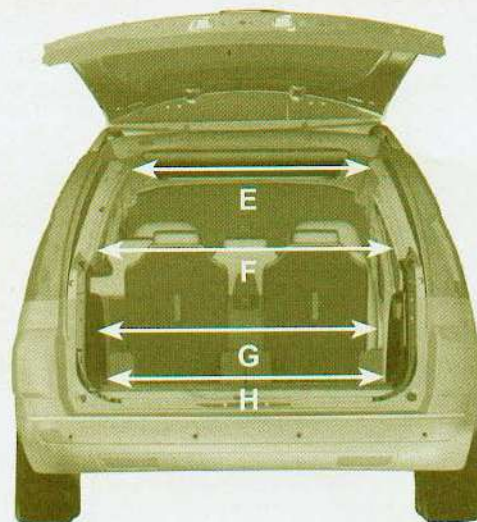

E	0,88
F	1,07
G	1,16
H	1,16

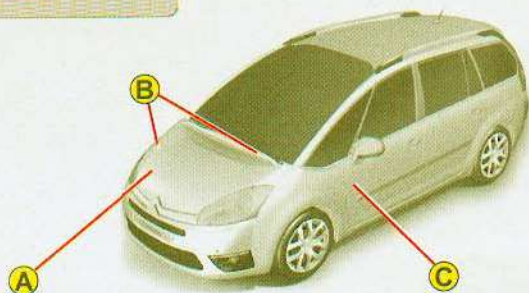

A Plaque constructeur

Dans le sous-capot moteur

- 1 : Numéro de réception communautaire.
- 2 : Numéro dans la série du type.
- 3 : Poids en charge.
- 4 : Poids total roulant.
- 5 : Poids maximal sur l'essieu avant.
- 6 : Poids maximal sur l'essieu arrière.

B Numéro dans la série du type

Sur la carrosserie et derrière le pare-brise.

C Référence couleur peinture. Référence pneumatiques. Pression des pneumatiques.

En France, le type du véhicule et le numéro de la série sont également indiqués sur la carte grise.

Toute pièce de rechange CITROËN d'origine est une exclusivité de la marque.

Il est conseillé d'utiliser des pièces de rechange CITROËN pour votre sécurité et la garantie.



INDEX ALPHABÉTIQUE



A	ABS	12, 90, XIII
	Accessoires électriques.....	XVIII
	Aérateurs	4, 5, 104-105
	Afficheur multifonctions	4-9, 69-76
	Afficheur Navidrive	6, 9, 77
	Aide au chargement/déchargement	51, 52
	Aide au démarrage en pente	21
	Aide au stationnement	4, 5, 49-50, 100, 101
	Air conditionné	32, 106
	Air conditionné automatique	33, 34, 108-113
	Airbags	4, 5, 12, 115, V-VII
	Alarme anti-effraction	4, 5, 62-63
	Alerte de franchissement involontaire de ligne	4, 5, 98
	Alimentation carburant (coupure)	XII
	Allumage automatique des projecteurs	23
	Allumage d'urgence des feux de détresse	4, 5, 22
	Allume-cigares	4, 5, 125
	Ampoules (changement)	164
	Anneaux d'arrimage	126
	Anneaux de remorquage	178
	Antidémarrage électronique	60
	Antivol	4, 5, 64-65, 102
	Appuis-tête	36, 41, II
	Arrêt impératif	11
	Attelage	171

B	Balisage latéral	22
	Barres de toit	171
	Batterie	155, 156, XXIII
	Batterie de secours	155, 156
	Bluetooth®	142-144
	Boîte à gants	123
	Boîte de vitesses automatique	17, 86-89
	Boîte de vitesses manuelle	80
	Boîte manuelle pilotée	17, 81-85
C	Cales	173, 175, 176
	Capacités	154
	Capot moteur	146
	Carburant	56, 163
	Carte code	61
	Catalyseur	XVII
	CD	131-133, 139-141, 145
	Ceintures	114
	Ceintures de sécurité	29, III, IV
	Cendrier	125
	Chaines à neige	X, XX
	Changement de lampes	165-170
	Changement de pile de télécommande	59
	Changement de roue	172-176
	Changeur CD	131, 132, 139-141
	Charge remorquable	181, 182
	Chargement et remorquage	XVI
	Circuit de refroidissement	150, 151
	Clé antidémarrage électronique	60
	Clés	60

C	Climatisation additionnelle	113
	Coffre	126-129
	Commande d'éclairage	22-24
	Compte-tours	7-9
	Compteur kilométrique	7-9
	Condammnation des lève-vitres arrière	31
	Configurations des sièges	40-44
	Conseils de conduite	X
	Conseils de sécurité	171, XI, XII
	Consommations	180
	Contact	64, 65
	Contrôle dynamique de stabilité (ESP)	4, 5, 13, 20-21, 94-96
	Correction automatique	51
	Coupure (alimentation carburant)	XII
	Coussins gonflables (airbags)	4, 5, 12, 115
	Crevaision	XI, XV
	Cric	173, 175, 176
	Crochet porte-sac	126
D	Date	72-73, 76-77, 156
	Défaillance du frein de stationnement électrique	11
	Dégivrage - Désembuage	32, 33, 107, 111
	Démarrateur	64, 65
	Dépannage batterie	155, 156
	Désembuage arrière	32, 33, 107, 111
	Détection de non-bouclage de ceinture	11
	Détection de sous-gonflage des pneumatiques	177
	Déverrouillage centralisé	58
	Dimensions	183, 184



INDEX ALPHABÉTIQUE



- E** Éclairage 22-24, X
 Éclairage
 d'accompagnement 24, 59
 Éclairage intérieur... 53, 54, 122
 Éclaireurs latéraux 23
 Ecran grand-froid 179
 Enjoliveur 173
 Entretien 146-162
 Entretien carrosserie XXI
 Entretien pneumatiques XV
 ESP 4, 5, 13, 20, 21, 94-96
 Essuie-vitres 4, 5, 25-26
- F** Feux
 antibrouillard ... 4, 5, 10, 24, 168
 Feux de croisement... 4, 5, 10,
 23, 164, 165
 Feux de détresse ... 4, 5, 10, 22
 Feux de direction 166, 167
 Feux de position ... 4, 5, 10, 23,
 164-167
 Feux de recul 166-169
 Feux de route... 4, 5, 10, 164, 165
 Feux de stop 166, 167
 Filet de coffre 126
 Filet de retenue
 de charges hautes 129
 Filtre à air 147-150
 Filtre à particules (diesel) 97
 Fonction REST 109, 110
 Frein de stationnement
 électrique 4, 5, 11, 19,
 20, 91-95
 Freinage dynamique
 de secours 20
 Freins (contrôle d'usure) 11
 Fusibles 157-162
- G** Généralités 181, 182
- H** Hayon 57, 103
 Heure 71, 75, 77
- H** Hi-Fi 145
 Huile moteur 147-150, 154
- I** Identification du véhicule 185
 Indicateur de
 direction 10, 22, 164-167
 Indicateur de kilométrage 66
 Indicateur de
 maintenance 7-9, 67-68
 Indicateur de niveau
 d'huile moteur 66
 Indicateur de température
 de liquide de
 refroidissement 147-151
- J** Journal des alertes 71, 74
- K** Kit anti-crevaisson 172
- L** Lampe nomade 53, 170
 Lampes
 (remplacement) 164-170
 Lave-projecteurs 26
 Lave-vitres 26, 154
 L'essentiel 4-12, 14-57
 Levage, remorquage 178
 Levier de vitesses manuel 80
 Lèvre vitres 4, 5, 31
 Limiteur de
 vitesse 4, 5, 14-15, 47, 48
 Liquide de freins 11, 147-150
 Liquide de
 refroidissement ... 12, 147-151
 Liseuse 54, 121
 Localisation du véhicule 59
 Lunette arrière 57, 103
 Lunette arrière
 (désembuage) 32, 33,
 107, 111
- M** Maintenance 67, 68
 Marche arrière 80, 82, 87
 Masse 181, 182, 185
- M** Matériel injection
 (Diesel) 152, 153
 Menu général... 14, 16, 69, 73, 77
 Mesure de place
 disponible 13, 15, 49, 50
 Mise en route 18
 Mode économie 65
 Montre 69, 71, 73, 75, 77
 Moteur HDi 138 150
 Moteurs 1.6 HDi 110 148
 Moteurs 1.8i 16V 147, 150
 Moteurs 2.0 HDi 138 149
 Moteurs 2.0i 16V 147, 150
 Moteurs HDi 110 150
 Moyens de retenue
 pour enfants 116-120
 MP3 140, 141
- N** Neutralisation ESP 4, 5, 96
 Niveaux 150, 151
- O** Ordinateur de bord 78, 79
 Orifice du réservoir de
 carburant 56, 163
 Outillage 173
 Ouvertures 57, 102, 103
- P** Pare-soleil 30, 125
 Parfumeur
 d'ambiance 4, 5, 55, 130
 Plafonnier 122, 170
 Planche rigide 42
 Plancher accordéon 44
 Plaque constructeur 185
 Plaquettes de freins 11
 Pneumatiques XV, 171,
 173, 175-177
 Pneumatiques
 chainables 181, 182
 Position de conduite II
 Poste de conduite 4, 5
 Précautions d'utilisation I



INDEX ALPHABÉTIQUE



- P** Précautions
hivernales XX, 181, 182
Préchauffage diesel 12
Pression des
pneumatiques XV, 185
Prise accessoires
12 volts 4, 5, 125
Projecteurs
(commandes) 4, 5, 22-24
Projecteurs antibrouillard 169
Projecteurs
antibrouillards 4, 5, 24
Projecteurs directionnels 99
Protection des enfants 116-120
- R** Radiateur 147-151
Radio 4, 5, 14-15, 131-141
Rangement réfrigéré 4, 5, 123
Raquette pare-soleil 125
Réamorçage gazole 153
Recirculation d'air 16, 106, 110
Recyclage et
environnement XXIII
Référence peinture 185
Réglage de l'heure 71, 75, 77
Réglage des ceintures 29
Réglage des sièges 36-44
Réglage du volant 29
Réglage
montre 69, 71, 73, 75, 77
Réglage projecteurs 24
Réglages audio 133-141
Régulateur de
vitesse 4, 5, 14-15, 45, 46
Régulation de
température 32-35, 104-113
Remorquage 178
Remplacement
Batterie 156
Remplacement
d'une roue 172-176
- R** Remplacement
fusibles 157-162
Remplacement
lampes 164-170
Remplissage carburant 56, 163
Répartition d'air 35, 106, 110
Rétroviseurs 28
Rétroviseurs dégivrants 28
Rétroviseurs, Miroir enfant 27
Rideau de toit vitré
panoramique 30
Rodage XIX
Roue de secours 174, 176
- S** Sécurité antivol et
anti-agression 102
Sécurité des
enfants 102, 116-120, IX
Sélecteur (boîte de vitesses
automatique) 17, 86-89
Sélecteur (boîte
manuelle pilotée) 17, 81-85
Serrage maximum 20
Sièges arrière 40-44, 114
Sièges avant 36-39
Sièges chauffant 38
Sièges enfant 116-120
Sièges enfants VIII, IX
Signal de détresse 22
Signal sonore 4, 5, 14
Signal sonore feux
allumés 22
Signalisation 22-24
Sous-capot moteur 147-149
Spots de lecture 122, 170
Stores pare-soleil 30
Super-condamnation 58-60
Suspension pneumatique 51, 52
- S** Système airbags 4, 5
Système d'assistance
au freinage d'urgence 90
Système de
freinage 19-21, 90-95
- T** Tableau de bord 4, 5
Tablette arrière 121
Télécommande 58, 59
Témoins lumineux 10-13
Tendelet
cache-bagages 127, 128
Tiroir 4, 5
Trappe à
carburant 4, 5, 13, 56, 163
- U** Usure des plaquettes
de freins 11
- V** Ventilation 35, 104-113
Verrouillage centralisé 4, 5
Verrouillage centralisé
électrique 58
Vide-poches 124
Vie à bord 102-130
Vis antivol 176
Vitesse
(régulateur) 4, 5, 14-15, 45, 46
Vitesses
automatiques 81, 84, 86-89
Vitesses
manuelles 80, 81, 84-85
Vitres électriques 5, 31
Vitres électriques électrique 4
Volant à commandes
centrales fixes 14-16
Volant réglable 4, 5, 29
Voyants lumineux 10, 12, 13

PRÉCAUTIONS D'UTILISATION

!

POSITION DE CONDUITE	II
CEINTURES DE SÉCURITÉ	III - IV
AIRBAGS	V → VII
SÉCURITÉ DES ENFANTS	VIII - IX
CONSEILS DE CONDUITE	X
CONSEILS DE SÉCURITÉ	XI - XII
SYSTÈME DE FREINAGE	XIII
BATTERIE	XIV
PNEUMATIQUES	XV
CHARGEMENT ET REMORQUAGE	XVI
CATALYSEUR	XVII
ACCESSOIRES ÉLECTRIQUES SUPPLÉMENTAIRES	XVIII
RODAGE	XIX
PRÉCAUTIONS HIVERNALES	XX
ENTRETIEN	XXI - XXII
RECYCLAGE ET ENVIRONNEMENT	XXIII



SCHÉMA DES POSITIONS DE CONDUITE

- ❶ Bonne
- ❷ Mauvaise (trop près)
- ❸ Mauvaise (trop loin)

CONSEILS POUR RÉGLER VOTRE POSITION DE CONDUITE

Réglage du siège (voir « Sièges avant »)

• Longitudinal :

Réglez le siège de façon à pouvoir :

- débrayer à fond confortablement,
- poser le pied droit sur l'accélérateur et le pied gauche sur le repose-pied en condition de roulage.

Vos cuisses devront être soutenues par le coussin du siège.

• Inclinaison du dossier :

Réglez le dossier de façon à avoir votre dos confortablement maintenu sur toute sa hauteur par le siège. Pour que les ceintures de sécurité soient totalement efficaces, il ne faut jamais conduire avec un dossier trop incliné.

• Appui-tête :

Pour que l'appui-tête remplisse efficacement son rôle d'élément de sécurité, son sommet doit être au moins aligné avec le sommet de la tête ou sinon être positionné à sa hauteur maximale.

Réglage du volant

(voir « Réglage du volant »)

Réglez le volant pour que vos bras soient légèrement pliés, quand vous tenez le volant, en position « 9 h 15 ».

Assurez-vous de conserver une bonne visibilité de l'ensemble des affichages du tableau de bord.

Réglage de la ceinture de sécurité

(voir « Ceintures de sécurité »)

Positionnez la ceinture, de façon à ce que la sangle passe au milieu de l'épaule.

Puis si nécessaire, reprenez les réglages pour affiner votre position de conduite.

IMPORTANT

Par mesure de sécurité,
n'effectuez pas de réglage de votre position
de conduite en roulant.



Le port de la ceinture de sécurité est obligatoire pour tous les occupants du véhicule.

Ne neutralisez jamais l'airbag passager en présence d'un passager (hors siège enfant dos à la route).

Un témoin vous signale que la ceinture conducteur et/ou passagers avant/arrière n'est pas bouclée, contact mis.

Lors d'une collision ou d'un freinage en urgence, la ceinture vous maintiendra et vous évitera d'être éjecté de votre véhicule.

C'est pour cela que la législation oblige le port de la ceinture à toute place, y compris pour les futures mamans.

Ceintures de sécurité à prétension pyrotechnique et limiteur d'efforts

- Lors du choc, les prétensionneurs permettent de tendre les ceintures de sécurité avant. De cette manière les occupants sont mieux maintenus contre leur siège.
- Lors du choc, les limiteurs d'efforts permettent d'atténuer la pression de la ceinture contre le thorax de l'occupant. Sa protection est ainsi améliorée.

Avertissement

Le déclenchement des prétensionneurs s'accompagne d'un léger dégagement de fumée inoffensive et d'un bruit, tous deux étant dus à la mise à feu de la cartouche pyrotechnique intégrée au système.

Remplacement des systèmes pyrotechniques des prétensionneurs

Ils doivent être changés après fonctionnement, et ce de préférence par le réseau CITROËN ou par un réparateur agréé.

En raison des prescriptions de sécurité en vigueur, toute intervention ou tout contrôle doit être effectué de préférence par le réseau CITROËN qui en assure la garantie et la bonne réalisation.

Toute intervention qui ne serait pas effectuée dans le respect strict des prescriptions pourrait entraîner un mauvais fonctionnement des systèmes ou leur déclenchement intempestif avec le risque de provoquer des blessures corporelles.



Bouclage de la ceinture

Tirez la sangle devant vous, par un mouvement régulier, en vérifiant qu'elle ne se vrille pas. Verrouillez la boucle dans son fermoir et vérifiez son bon verrouillage en effectuant un essai de traction sur la sangle.

La partie abdominale de la sangle doit être positionnée le plus bas possible sur le bassin et être la plus serrée possible.

Afin d'éviter que le corps ne glisse sous la ceinture en cas de choc, maintenez les dossiers des sièges avant dans une position proche de la verticale.

Positionnement de la sangle recommandé pour les femmes enceintes

Positionner la partie basse de la ceinture le plus bas possible au niveau du bassin, de manière qu'elle n'exerce aucune pression sur l'abdomen.

- Réglez toujours votre ceinture lorsque le véhicule est à l'arrêt.
- Ne faites pas passer la ceinture sur des objets durs ou cassants que vous auriez dans les poches.
- N'utilisez jamais de pinces ou de clips pour relâcher votre ceinture.
- N'utilisez jamais la même ceinture pour attacher plusieurs personnes.
- Ne transportez jamais un enfant sur vos genoux.
- Vérifiez régulièrement l'état et la propreté des sangles et des attaches.
- Faites vérifier périodiquement vos ceintures dans le réseau CITROËN ainsi qu'après tout accident, même mineur.

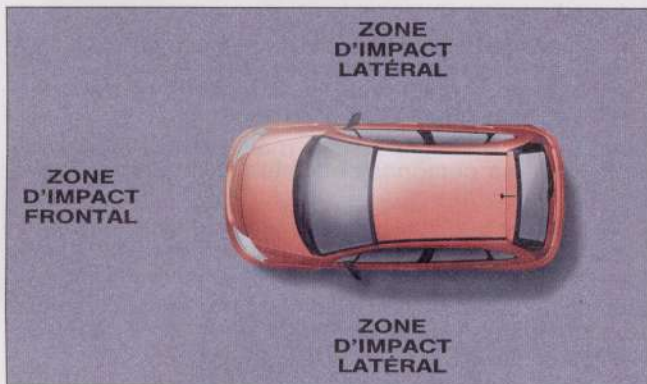

Zones d'impact déclenchant le fonctionnement du ou des airbags

Remplacement des systèmes pyrotechniques des airbags

Ils doivent être changés après fonctionnement, et ce de préférence par le réseau CITROËN ou par un réparateur agréé.

En raison des prescriptions de sécurité en vigueur, toute intervention ou tout contrôle doit être effectué de préférence par le réseau CITROËN qui en assure la garantie et la bonne réalisation.

Toute intervention qui ne serait pas effectuée dans le respect strict des prescriptions pourrait entraîner un mauvais fonctionnement des systèmes ou leur déclenchement intempestif avec le risque de provoquer des blessures corporelles.

Le système comprend :

- Les équipements de contrôle, de détection et de fonctionnement, qui permettent le déclenchement des airbags en fonction de l'intensité, de l'angle et du point d'impact du choc.
- Un airbag conducteur situé dans le volant, sous le capuchon central.
- Un airbag genoux situé sous la colonne de direction.
- Un airbag passager, situé dans la planche de bord.
- Deux airbags latéraux situés dans le flanc de dossier des sièges avant (conducteur et passager), du côté de la porte.
- Deux airbags rideaux situés sur les bords intérieurs de toit.

L'airbag passager peut être neutralisé (voir « Neutralisation de l'airbag passager »).

Suivant version :

Un témoin, dans le combiné du tableau de bord s'allume quelques secondes à chaque mise du contact.

- En cas de défaut, il clignote pendant quelques minutes puis reste allumé. Dans ce cas, ou s'il ne s'allume pas, consultez au plus tôt le réseau CITROËN ou un réparateur agréé.
- En cas de défaut, un message apparaît sur l'afficheur, consultez au plus tôt le réseau CITROËN ou un réparateur agréé.

Précautions d'utilisation :

- **Le port de la ceinture de sécurité est obligatoire pour tous les occupants du véhicule.**
- Ne fixez jamais rien sur le coussin central du volant, sur les côtés des sièges avant, sur les montants et sur le pavillon, cela pourrait occasionner des blessures au visage lors du gonflage des airbags.
- Aucun objet ne doit se trouver entre le corps de la personne et les airbags.
- Ne conduisez pas en tenant le volant par ses branches ou en laissant vos mains sur le coussin central du volant.
- Abstenez-vous de fumer (risque de brûlures ou de blessures lors du déploiement de l'airbag).
- Ne laissez pas un accessoire ou un objet sur la planche de bord ou entre le corps de la personne et l'airbag avant qui pourrait entraver son fonctionnement ou blesser le passager avant lors de son gonflage.
- Il est rappelé que les enfants de moins de dix ans doivent toujours prendre place à l'arrière du véhicule (voir « Sécurité des enfants »).
- Le conducteur et les passagers doivent adopter une position assise normale et verticale afin de permettre le déploiement des airbags.
- **Ne recouvrez les sièges de housses qu'avec des housses homologuées par CITROËN.**

Avertissement

Le déclenchement du ou des airbags s'accompagne d'un léger dégagement de fumée inoffensive, et d'un bruit, tous deux étant dus à la détonation de la cartouche pyrotechnique intégrée au système.

Cette fumée n'est pas nocive mais peut se révéler irritante pour les personnes atteintes de troubles respiratoires.

Quittez votre véhicule rapidement après l'accident en vous assurant de pouvoir le faire sans danger. Si vous n'y parvenez pas, ouvrez les vitres ou les portes.

Le bruit de la détonation peut entraîner pendant un bref laps de temps une légère diminution de la capacité auditive.

Même en observant toutes les précautions évoquées, un risque de blessures à la tête, au buste ou au bras lors du déclenchement d'un airbag n'est pas exclu dans certaines circonstances particulières, en raison de la nature même de ce système de retenue et de son mode d'action.

Ce dispositif, ne fonctionnant qu'une seule fois, ne pourra pas remplir sa fonction à nouveau si un deuxième choc survenait (lors du même accident ou d'un autre accident).

Il est impératif de faire remettre en état le système par le réseau CITROËN ou par un réparateur agréé.

IMPORTANT

Il est indispensable pour votre sécurité d'avoir en permanence le dos appuyé sur le dossier du siège.

Veillez à ce que votre passager ne pose pas ses pieds sur la planche de bord.



Airbags frontaux avant et airbag genoux

L'airbag est un équipement complémentaire à la ceinture de sécurité, conçu pour entrer en action dans les cas de choc frontal important.

Le rôle des airbags est de s'interposer entre l' (ou les) occupant(s) avant du véhicule et la planche de bord, pour amortir leur projection en avant lors d'un choc frontal important et permettre ainsi de limiter les risques de traumatismes à la tête, au buste et aux membres inférieurs.

Ils n'entreront pas en action lors d'un choc ou d'un accrochage léger par l'avant, lors d'une collision arrière ou latérale, ou en cas de tonneau, car ils ne seraient d'aucune utilité.

L'airbag passager peut être neutralisé (voir « Neutralisation de l'airbag passager »).

Fonctionnement :

En cas de choc frontal violent, le (ou les) airbag(s) se gonfle(nt) instantanément en déchirant les points de rupture aménagés dans le capuchon central du volant ou dans la planche de bord, côté passager ou sous la colonne de direction. Il amortit la projection en avant de l'occupant puis se dégonfle rapidement. (Le tissu des airbags frontaux peut à cette occasion provoquer des irritations cutanées.)



Airbags latéraux et airbags rideaux

Ils sont conçus pour entrer en action en cas de choc latéral important avec une orientation correspondant à la zone d'impact.

Les airbags latéraux et rideaux ne sont pas prévus pour entrer en action lors d'un choc ou d'un accrochage léger sur le côté du véhicule, lors d'une collision arrière ou frontale ou en cas de tonneaux, car ils ne seraient d'aucune utilité.

Le rôle de l'airbag latéral est de s'interposer entre l'occupant (conducteur ou passager avant) et le panneau de porte. Il permet ainsi de limiter les risques de traumatisme au thorax.

Le rôle de l'airbag rideau est de s'interposer entre l'occupant avant ou arrière et les vitres. Il permet ainsi de limiter les risques de traumatisme à la tête.

Fonctionnement :

En cas de choc latéral violent, les airbags latéraux et rideaux (du côté de l'impact) se gonflent instantanément. L'airbag latéral amortit la projection du passager sur le panneau de porte puis se dégonfle rapidement.

Les airbags rideaux sont situés sur les bords intérieurs de toit et se développent le long des vitres des portes latérales. Tout ceci survient dans un temps très court, de l'ordre du dixième de seconde.

Pour le transport d'enfants

Pour une sécurité optimale, consultez l'administration compétente de votre pays pour connaître les règles de transport des enfants et respectez les consignes suivantes :

- **En Europe depuis 1992, tous les enfants de moins de 10 ans* doivent être transportés dans des sièges enfant homologués et adaptés à leur âge et à leur poids.** Ils doivent être installés aux places équipées d'une ceinture de sécurité. Pour reconnaître un siège enfant conforme à la réglementation en vigueur, vous devez vérifier qu'il comporte une étiquette orange sur laquelle figure la gamme de poids pour son utilisation et son numéro d'homologation.
- **Un enfant de moins de 9 kg doit obligatoirement être transporté en position dos à la route.** Il est recommandé d'utiliser cette position le plus longtemps possible (jusqu'à 2 ou 3 ans).

Statistiquement, les places les plus sûres pour le transport des enfants sont les places arrière des véhicules. CITROËN vous recommande d'y installer votre enfant même lorsqu'il voyage dans un siège enfant dos à la route.

- Sous aucun prétexte, les enfants ne doivent voyager sur les genoux d'un passager (risque de projection contre le tableau de bord ou le pare-brise en cas de collision).
- Les enfants ne doivent pas se tenir debout entre les dossiers des sièges avant. Ils risquent d'être projetés en avant en cas de freinage brusque ou de collision.
- Les portes arrière sont équipées d'un dispositif de verrouillage « Sécurité Enfants ». Ce dispositif permet de conserver l'ouverture depuis l'extérieur sauf en cas de condamnation centralisée des portes.
- Ne laissez jamais un enfant dans un véhicule exposé au soleil.
- Avant d'ouvrir une porte, assurez-vous que la manœuvre peut s'effectuer sans danger.
- En quittant votre véhicule, retirez-la clé de contact et serrez efficacement le frein de stationnement.
- Ne laissez pas la clé dans le véhicule, les enfants pourraient s'enfermer avec la télécommande ou en appuyant sur le bouton de verrouillage centralisé des portes.

Règles de transport des enfants en place passager avant* :

En place passager avant, les enfants de moins de 10 ans ne doivent pas être transportés en position « face à la route », sauf dans les cas suivants :

- **Lorsque l'enfant voyage dans un siège enfant dos à la route (de la naissance à 13 kg ou 18 kg) il est impératif de neutraliser l'airbag frontal passager. Sinon, l'enfant risquerait d'être tué ou gravement blessé lors du déploiement de l'airbag.**
- Lorsque les places arrière sont occupées par d'autres enfants.
- Lorsque les sièges arrière sont inutilisables (rabattement) ou inexistantes.

Si votre enfant voyage en position face à la route en place passager avant, réglez le siège passager avant en position longitudinale intermédiaire et laissez l'airbag actif.

* Consultez l'administration compétente de votre pays pour connaître les règles de transport des enfants en place avant passager.



CITROËN vous propose une gamme complète de sièges enfant se fixant à l'aide de la ceinture de sécurité. Ces sièges enfant ont été évalués en conditions de choc sur les véhicules de la marque et garantissent une sécurité optimale à vos enfants. Ils ont également été sélectionnés pour leur facilité d'installation et le confort de l'enfant.

Dans tous les cas, suivez scrupuleusement les indications de montage portées dans la notice d'installation du fabricant du siège enfant.

GRUPE 0+ : de la naissance à 13 kg (environ 1 an)

En place passager avant, l'airbag frontal doit impérativement être neutralisé. Sinon l'enfant risquerait d'être tué ou gravement blessé lors du déploiement de l'airbag.

Britax Babysure (L1) : s'installe dos à la route avec une ceinture trois points. En place passager avant, l'airbag frontal doit impérativement être neutralisé. Sinon, l'enfant risquerait d'être tué ou gravement blessé lors du déploiement de l'airbag. Pour installer le BRITAX Babysure, il existe deux passages de ceinture possi-

bles : un passage standard et un passage alternatif, appelé « sangle sous coque », spécialement conçu pour les places équipées d'une ceinture de sécurité plus courte.

Römer Baby-Safe (L2) : s'installe dos à la route avec une ceinture trois points. La coque profonde et renforcée est conçue pour assurer une meilleure protection à l'enfant en cas de collision latérale.

GRUPE 2/3 : (de 15 à 36 kg)

Recaro Start (L3) : s'installe avec une ceinture trois points. La hauteur et la largeur du dossier ainsi que la longueur d'assise doivent être réglées en fonction de l'âge et de la corpulence de votre enfant.

Klippan Optima (L4) : s'installe avec une ceinture trois points. A partir de 6 ans (environ 22 kg), seule la rehausse est utilisée.

GRUPE 1/2/3 : (de 9 à 36 kg)

Kiddy Life (L5) : s'installe aux places arrière avec une ceinture trois points. La hauteur et la largeur du dossier ainsi que la longueur d'assise doivent être réglées en fonction de l'âge et de la corpulence de votre enfant. Pour la sécurité des jeunes enfants (de 9 à 18 kg), CITROËN vous recommande d'utiliser le tablier de protection.

D'autres sièges enfants sont recommandés : les sièges Isofix, présentés dans la notice, pages : « Les moyens de retenue pour enfants ».

La plupart des blessures graves liées à un accident se produisent alors que l'enfant n'est pas ou est mal attaché.
Suivez scrupuleusement les indications de montage du siège enfant indiquées dans la notice d'installation du fabricant du siège enfant et privilégiez l'usage de sièges enfant du type Isofix* pour leurs facilité et sûreté d'installation.

* Voir (« Les moyens de retenue pour enfants »).

Pluie et froid

- Par temps de pluie ou de brouillard, adaptez vos distances de sécurité, ralentissez l'allure, allumez vos feux de croisement et les feux antibrouillard dans les zones de brouillard dense.
- L'adhérence diminue sur route mouillée ou glissante, notamment si les sculptures des pneus sont usées.
- L'aquaplaning peut se produire même avec des pneus en bon état.
- Changez les balais d'essuie-vitres dès qu'ils laissent des traces sur les vitres.
- Si la température extérieure est égale ou inférieure à 3°C, soyez particulièrement vigilant (risque de verglas).
- N'utilisez jamais les essuie-vitres et le lave-vitres par temps de gel au démarrage.

* Cette liste de conseils n'est pas exhaustive.

Sur neige

- L'adhérence très faible diminue considérablement le pouvoir de traction, de direction et de freinage.
- En hiver, l'usage de pneus neige est conseillé. Conduisez en souplesse sans accélération ou freinage brusque.
- Ne faites pas patiner les roues au démarrage et roulez à vitesse très réduite.
- En descente, utilisez au maximum le frein moteur (en deuxième ou première vitesse) et freinez le plus délicatement possible.
- Vous trouverez dans le réseau CITROËN des chaînes ou des pneus neige qui vous permettront de rouler avec un maximum de sécurité.

Routes défoncées, inondées

- Les routes défoncées peuvent endommager les pneus, les jantes, le soubassement ou provoquer des dérèglages des trains roulants.
- Sur route inondée, le moteur peut « avaler de l'eau » et subir des dommages irréversibles (casse moteur).
- Si vous êtes surpris par une crue, dès que l'eau atteint le bas de caisse, arrêtez-vous et gagnez un lieu sûr.

Éclairage et visibilité

- Assurez-vous toujours d'une bonne visibilité.
- Vérifiez l'état de propreté des vitres et des rétroviseurs intérieur et extérieurs. Pour obtenir une qualité maximale d'essuyage, utilisez les produits lave-vitres distribués par le réseau CITROËN. Les produits à base de silicone sont déconseillés.
- Nettoyez souvent les balais d'essuie-vitres à l'aide d'un chiffon doux et de lave-vitres. En effet, des traces de graisse, de produit à base de silicone et de carburant nuisent au fonctionnement efficace des balais d'essuie-vitres.
- Vérifiez les réglages de vos rétroviseurs.
- Ayez toujours une boîte de lampes de rechange.
- Les dispositifs d'éclairage ont un rôle essentiel pour votre sécurité et celle des autres. Il faut qu'ils soient en bon état, bien réglés et propres.

**Conseil**

Changez les balais d'essuie-vitres une ou deux fois par an, par exemple à l'automne et au printemps.

POUR INTERVENIR SANS DANGER

Toute intervention sous le capot moteur impose un minimum de précautions.

La prudence s'impose avant et pendant toute vérification.

- Laissez refroidir le moteur, tenez les enfants éloignés.
- Ne procédez pas à des interventions sans le matériel et les compétences requises.

Capot

Avant d'ouvrir le capot, pensez à protéger vos mains et vos vêtements, laissez refroidir votre moteur.

Assurez-vous que le capot est bien stable en position ouverte. Attention aux coups de vent ! La fermeture soudaine du capot peut représenter un danger.

Pièces mobiles

Moteur en marche, un certain nombre d'organes sont en mouvement.

A l'arrêt, moteur chaud, l'hélice du ventilateur peut se mettre en marche à tout moment. **Il faut donc éviter** de porter tout ce qui peut, par exemple, se coincer dans une poulie, ou être entraîné par une courroie : cravate, écharpe, foulard, cheveux flottants...

**Ne sous-estimez pas les difficultés,
assurez-vous de disposer des moyens
et des compétences
nécessaires pour intervenir en toute sécurité.**

Lieu d'intervention

La première règle de sécurité est de choisir un emplacement adapté.

Le véhicule doit être éloigné de toute voie publique ou de circulation. Les autres véhicules représentent une source de danger. **Ne pas intervenir** dans un local fermé ou insuffisamment ventilé, si le moteur doit tourner, les gaz d'échappement représentent un danger mortel.

Prenez garde à ce que votre véhicule ne soit pas arrêté sur des matières inflammables, la très haute température de fonctionnement du pot catalytique pourrait, par exemple, mettre le feu à des herbes sèches, hydrocarbures, etc.

Choisissez un emplacement plat, stable et à l'abri du vent. Tenez les enfants éloignés.

Incidents de parcours

Si un témoin d'alerte s'allume en cours de route, arrêtez-vous en respectant la sécurité des autres usagers et coupez le contact moteur.

En cas de crevaison

Allumez vos feux de détresse, faites sortir vos passagers, mettez-les en lieu sûr à l'écart de la circulation, derrière les glissières de sécurité ou sur le bas-côté.

Positionnez le cric avec soin pour éviter le basculement du véhicule (voir « Remplacement d'une roue »).

N'intervenez pas sous le véhicule soulevé avec le cric sans avoir placé des chandelles ou un autre support solide et fiable.

Radiateur

La température du liquide de refroidissement atteint ou dépasse les 100°C en usage normal. **Il ne faut jamais enlever le bouchon d'un radiateur chaud:** il y a danger de projection de liquide et de vapeurs brûlantes (voir chapitre - Entretien - « Niveaux, vérifications »).

Huile

En usage normal, la température de l'huile moteur dépasse les 130°C. Risque de brûlures.

Échappement

Il en est de même pour toutes les pièces de l'échappement, attention à la température élevée de ces éléments.

Coupure d'alimentation carburant

Votre véhicule est équipé d'un dispositif de sécurité qui coupe l'alimentation en carburant en cas de choc.

Essence

Attention aux risques d'incendie si vous manipulez de l'essence ou en cas de fuite.

Gazole

Le circuit de gazole du véhicule HDi est sous haute pression, toute intervention nécessite une qualification particulière que le réseau CITROËN vous garantit.

EN TOUTES CIRCONSTANCES :

- Tenez les enfants éloignés et en sécurité.
- Évitez d'intervenir en bordure de voie de circulation.
En cas d'absolue nécessité, ne procédez à une intervention près de la circulation qu'en prenant toutes les précautions nécessaires.
- Invitez vos passagers à se tenir en sécurité hors du véhicule et au-delà de la chaussée (les bandes d'arrêt d'urgence et les accotements ne sont pas des lieux sûrs).
- Signalez votre véhicule.
- De préférence faites appel à un dépanneur professionnel agréé par CITROËN.

Le système de freinage

Élément essentiel de votre sécurité, le freinage est assuré par des freins à disques (ou à disques et à tambours), et un double circuit hydraulique.

Une assistance réduit l'effort à exercer sur la pédale lorsque le moteur tourne.

Freins

- Si le voyant de niveau de liquide de frein s'allume en cours de route, arrêtez-vous **immédiatement** et faites appel au réseau CITROËN.
- Sur route mouillée ou après un lavage, les freins peuvent répondre avec un léger retard, faites de temps à autre un léger freinage pour que la chaleur dégagée sèche les freins.

Système ABS

Ce système augmente la sécurité en empêchant le blocage des roues en cas de freinage brutal ou dans des conditions d'adhérence faible.

Il permet de garder un meilleur contrôle de la direction.

Frein de stationnement (voir chapitre - Conduite - « Freins »)

Avant de quitter votre véhicule, assurez-vous que le frein de stationnement est suffisamment serré pour éviter tout déplacement du véhicule sous l'effet d'une pente, d'une poussée intentionnelle ou accidentelle.

Sur des pentes fortes, il faut d'autant plus veiller au bon serrage du frein de stationnement. Il est de plus recommandé d'engager une vitesse et de braquer les roues vers le trottoir (s'il existe).

Plaquettes et garnitures de freins

L'usure des plaquettes de freins est fonction de l'utilisation de votre véhicule (circulation en ville, arrêts très fréquents), de votre style de conduite ou de parcours.

Liquide de freins

Soumis au vieillissement, il doit être changé périodiquement. Un liquide trop usagé peut être cause de perte d'efficacité.

Il est impératif de respecter les préconisations du carnet d'entretien.

Nota

En suivant scrupuleusement le programme d'entretien défini, vous aurez l'assurance d'un fonctionnement efficace et fiable de votre système de freinage.

ATTENTION

**Quand le moteur est à l'arrêt, le freinage n'est plus assisté.
L'effort à la pédale augmente considérablement.
Prenez toutes les précautions utiles si vous devez déplacer
le véhicule.**

Ne roulez jamais moteur arrêté.

Batterie 12 volts**Dépose de la batterie**

Si votre véhicule est équipé d'un dispositif d'alarme anti-effraction, il faut neutraliser celui-ci avant de débrancher la batterie.

Débranchez la batterie en commençant par la borne (-).

Remise en place

Veillez au bon positionnement de la batterie, la bride doit être centrée entre les deux bornes de la batterie.

Rebranchez la batterie en commençant par la borne (+).

Précautions

- Vérifiez la propreté des bornes et des cosses.
- Si elles sulfatent, desserrez-les et nettoyez-les.
- Ne débranchez pas les cosses quand le moteur tourne.
- Ne rechargez pas la batterie sans avoir débranché les deux cosses.
- N'utilisez pas d'équipement électrique avant que le moteur ait atteint sa température de fonctionnement.

Recharge au moyen d'un chargeur de batterie

La tension de recharge ne devra jamais dépasser 15,5 volts et l'intensité de charge devra être limitée à 20 % de la valeur indiquée sur le couvercle (exemple : L1 250 - Réglage : 50 ampères maximum).

Durée de la recharge : 24 heures environ.

Utilisez impérativement un chargeur à tension constante.

En cas d'arrêt prolongé

Il est conseillé lors d'un arrêt prolongé de plus d'un mois, de débrancher la batterie.

ATTENTION

Si une pièce métallique met en contact les deux bornes de la batterie ou le (+) de la batterie avec la carrosserie, elle déclenche un court-circuit pouvant entraîner un incendie et de graves brûlures.

La batterie dégage de faibles quantités d'hydrogène, gaz explosif dans certaines conditions. Il ne faut donc pas approcher de flamme de la batterie.

La batterie contient de l'acide sulfurique dilué qui est corrosif.

Pour toute manipulation, protégez-vous les yeux et le visage.

En cas de contact avec la peau, rincez immédiatement et abondamment à l'eau claire.

Inspectez régulièrement les pneumatiques pour voir s'ils n'ont pas subi de dommages : usure par frottements intempestifs, coupures, craquelures, boursouflures, etc.

La présence de corps étrangers peut également être à l'origine de dégâts internes.

Un gonflage correct assure :

- une bonne tenue de route,
- une direction précise et douce,
- une consommation d'énergie optimale,
- une longévité accrue des pneumatiques.

Respectez les pressions de gonflage indiquées par CITROËN.

Vérifiez-les régulièrement. La pression doit être vérifiée à froid.

Ne dégonflez jamais un pneu chaud.

Crevaision

Un pneu ayant subi une crevaision doit toujours être démonté de sa roue pour vérifier s'il n'a pas subi de dommages secondaires. Si la réparation est possible, elle doit être réalisée au plus tôt par un spécialiste afin d'éviter toute détérioration supplémentaire de la structure.

Les réparations de pneu doivent être confiées à un spécialiste qui en prend alors l'entière responsabilité.



Attention

Un sous-gonflage provoque une élévation anormale de la température du pneu qui peut conduire à des dommages internes irréparables pouvant aller jusqu'à sa destruction.

Des chocs contre les pneumatiques risquent de les endommager et peuvent également entraîner des dérèglages de la géométrie des trains roulants. Cela rend la conduite moins sûre et dégrade rapidement les pneumatiques.

Nous vous conseillons donc de faire vérifier la géométrie des trains roulants et les pneumatiques après de tels incidents. De même, un roulage prolongé sur un sol en mauvais état peut être à l'origine d'une détérioration qui, bien que non apparente, peut se révéler plus tard.



Témoins d'usure

Vérifiez la profondeur des sculptures.

Minimum légal : 1,6 mm.

Des témoins sur la bande de roulement indiquent la limite d'utilisation en toute sécurité du pneumatique.

Conduisez plus prudemment sur route glissante.

Assurez-vous en permanence du bon état et du gonflage correct des 4 pneumatiques et de la roue de secours.

Chargement des objets dans le véhicule

Afin de préserver les qualités routières de votre véhicule, quelques précautions sont à observer :

- respectez le poids total autorisé,
- adaptez votre manière de conduire et votre vitesse à la charge du véhicule,
- arrimez toujours les objets lourds dans le coffre. Si vous êtes amené à transporter des objets dans l'habitacle, fixez-les par exemple sur la banquette arrière à l'aide des ceintures de sécurité,
- limitez l'utilisation de la tablette arrière à des objets légers et sans danger pour les occupants tels que des vêtements ; des objets durs ou lourds pourraient devenir dangereux par projection en cas de freinage brutal et pourraient, par ailleurs, endommager par leur frottement la résistance électrique de la lunette arrière chauffante,
- en fonction de la charge de votre véhicule, il est recommandé de corriger la hauteur du faisceau des projecteurs.

Remorquage (bateau, caravane, etc.)

- Avant de partir :
 - vérifiez la pression des pneumatiques (véhicule et remorque),
 - vérifiez la signalisation électrique de la remorque,
 - entraînez-vous aux manœuvres, surtout en marche arrière,
 - graissez régulièrement la rotule de l'attelage, démontez-la lorsque le tractage est terminé.
- Répartissez la charge à l'intérieur et respectez les poids autorisés.
- Roulez toujours à vitesse modérée, rétrogradez les vitesses en temps utile, aussi bien dans les côtes que dans les descentes et soyez attentif au vent latéral.
- Lorsque l'on tracte, la consommation augmente.
- La distance de freinage est augmentée. Freinez progressivement et en douceur. Évitez de freiner par à-coups.
- En cas de stationnement dans une déclivité, assurez-vous, en plus des consignes d'utilisation du frein de stationnement, du bon serrage de l'attelage et au besoin calez-le.

Remorquage d'un véhicule

Dans le cas du remorquage d'un autre véhicule, celui-ci doit être en roue libre (boîte de vitesses au point mort). Mettez le sélecteur au point mort (position N pour SensoDrive et boîte automatique).

Respectez les capacités de remorquage de votre véhicule.

Dans chaque pays il est impératif de respecter les charges remorquables admises par la législation locale. Pour connaître les possibilités de remorquage de votre véhicule et son poids total roulant admissible, consultez le réseau CITROËN.

Le moteur essence ou Diesel de votre véhicule est équipé d'un catalyseur, dispositif réduisant les substances nocives dans les gaz d'échappement.

ATTENTION : Le catalyseur est un organe délicat.

Pour les versions essence, utilisez impérativement du carburant sans plomb.

Un fonctionnement irrégulier du moteur peut détériorer le catalyseur donc :

- 1 - Respectez la périodicité d'entretien, selon le carnet d'entretien.
- 2 - En cas de difficultés de démarrage à froid, consultez rapidement le réseau CITROËN ou un réparateur agréé.
- 3 - En cas d'à-coups moteur en fonctionnement, réduisez votre vitesse et consultez rapidement le réseau CITROËN ou un réparateur agréé.
- 4 - Refaites le plein dès l'allumage du témoin mini de carburant, un niveau trop bas pouvant provoquer une alimentation irrégulière.
- 5 - Ne tirez et ne poussez jamais le véhicule pour le démarrer.
- 6 - Ne faites pas fonctionner le moteur avec un ou plusieurs fils de bougies déconnectés, même pour un essai.
- 7 - Ne coupez le contact d'allumage que moteur au ralenti.
- 8 - Ne stationnez ou ne circulez pas sur des matières inflammables : herbes sèches, hydrocarbures, etc. (catalyseur très chaud).

ATTENTION GAZ D'ÉCHAPPEMENT

Les gaz d'échappement sont très chauds, éloignez toute personne de leur sortie.

Les gaz d'échappement contiennent du monoxyde de carbone, gaz extrêmement toxique et indétectable parce qu'incolore et inodore. Respirer ce gaz peut provoquer la perte de connaissance, voire entraîner la mort.

Il est très dangereux de laisser tourner le moteur dans un endroit clos ou insuffisamment ventilé.

L'essence plombée détruit le catalyseur et peut provoquer d'autres dégradations importantes.

ACCESSOIRES ÉLECTRIQUES SUPPLÉMENTAIRES

ATTENTION

Le circuit électrique de votre véhicule est conçu pour fonctionner avec les équipements de série ou optionnels.

Avant d'installer des équipements ou accessoires électriques supplémentaires sur votre véhicule, consultez le réseau CITROËN.

Certains accessoires électriques (autoradio, antidémarrage, alarme, radiotéléphone, etc.) ou la façon dont ils sont montés peuvent avoir **des effets néfastes** sur le fonctionnement de votre véhicule ou générer **des pannes**, sur les circuits électroniques de commande, le circuit audio et le circuit de charge électrique.

CITROËN décline toute responsabilité pour les conséquences et les frais occasionnés par la remise en état de votre véhicule ou les dysfonctionnements résultant de l'installation d'accessoires supplémentaires non fournis et non recommandés par CITROËN et non installés selon les prescriptions de CITROËN.

Période de rodage

Quelques conseils, très simples à suivre durant les premiers 1 500 km, vous permettront d'obtenir ensuite les performances, l'agrément et la longévité que vous attendez :

- Démarrez et conduisez en souplesse, à des vitesses et régimes moteur modérés (2/3 du régime maximum si vous disposez d'un compte-tours).
- Ne roulez pas longtemps à vitesse élevée.
- Évitez les freinages brusques.
- Ne tractez pas une remorque durant les premiers 1 000 km.

A partir de 1 000 km (moteur essence) ou 1 500 km (moteur Diesel), augmentez progressivement les vitesses et les accélérations jusqu'au régime maximum. Ce n'est généralement qu'à partir d'environ 3 000 km (moteur essence) ou 5 000 km (moteur Diesel) qu'un moteur délivre ses performances.

Une visite de contrôle, entre 1 500 et 2 500 km est obligatoire dans le réseau CITROËN pour bénéficier de la garantie du Constructeur.

La vidange d'huile moteur, auparavant effectuée lors de cette visite, n'est maintenant plus nécessaire.

**Vérifiez fréquemment le niveau d'huile moteur
durant la période de rodage,
la consommation d'huile pouvant être plus élevée.**

Démarrage par grand froid

L'huile du moteur et celle de la boîte de vitesses sont moins fluides que d'ordinaire. Pour faciliter la mise en route, débrayez avant d'actionner le démarreur, relâchez ensuite en douceur la pédale d'embrayage.

Réchauffeur de gazole

Votre véhicule est équipé d'un système de réchauffage de carburant évitant tout problème d'alimentation par temps froid.

Radiateur - liquide de refroidissement

Complétez le niveau en utilisant de préférence le liquide de refroidissement CITROËN qui assure la protection du système de refroidissement et de chauffage contre le gel et la corrosion.

A la livraison de votre véhicule, le liquide de refroidissement assure une protection jusqu'à -35°C .

Liquide lave-vitres

Pour une qualité optimale de nettoyage et pour votre sécurité, utilisez de préférence les produits homologués par le réseau CITROËN, ils assurent une protection de -25°C à -30°C .

Chaînes neige

L'utilisation de chaînes antidérapantes est possible pour les dimensions de pneus indiquées dans les « Généralités ».

Les chaînes ne doivent être montées que sur les roues avant.

N'utilisez que des chaînes à maillons fins adaptées à votre véhicule, consultez le réseau CITROËN.

Lors de parcours sur des routes non enneigées, il faut retirer les chaînes, sinon elles diminuent les qualités routières, endommagent les pneus et sont rapidement détériorées.

**Conseil**

Lors de l'utilisation des chaînes à neige, la vitesse doit être modérée et adaptée aux conditions de la chaussée et de la circulation.

Une prudence particulière doit être observée lors des freinages d'urgence.

Lavage de la carrosserie

Pour garder à la carrosserie son éclat et assurer la bonne conservation de la peinture, des lavages fréquents sont nécessaires si possible à grande eau mais pas en plein soleil, ni à température trop basse.

Dans tous les cas, attendez que les surfaces refroidissent.

En cas d'utilisation d'eau additionnée d'un détergent, rincez abondamment et essuyez avec une peau de chamois.

Lustrage de la peinture

Après utilisation d'un shampoing ou lorsque l'eau ne perle plus, il est nécessaire de lustrer. Un produit de lustrage CITROËN neutralise les effets chimiques extérieurs.

Taches de goudron sur la carrosserie et sur les pièces en plastique

Ne les grattez pas mais faites-les disparaître sans attendre à l'aide d'un produit anti-goudron CITROËN.

Antenne radio

Dévissez impérativement le brin d'antenne avant de laver le véhicule dans une installation automatique.

Les fientes d'oiseaux, les sécrétions d'insectes et les résines d'arbres peuvent se révéler extrêmement agressives pour la peinture et doivent être enlevées le plus rapidement possible. Leur action destructrice est considérablement accélérée par temps chaud.

Votre véhicule peut être lavé dans une installation de lavage automatique. Toutefois, il est nécessaire que la pression des brosses soit la plus faible possible et que le lavage soit effectué avec de l'eau additionnée d'un détergent suivi d'un rinçage avec de l'eau en abondance. Les installations récentes satisfont généralement ces conditions.

L'utilisation répétée d'une installation de lavage mal entretenue peut provoquer l'apparition de micro-rayures donnant un aspect mat à la peinture, ceci est particulièrement visible sur les teintes sombres. Un léger lustrage de la carrosserie redonnera à votre véhicule tout son éclat.

En cas de lavage à haute pression, ne dirigez pas directement le jet sur les différents protecteurs en caoutchouc des transmissions, direction, etc, ainsi que sur les enjoliveurs extérieurs, le joint de pavillon, etc.

IMPORTANT : il est formellement interdit d'utiliser le lavage à haute pression ou de l'air comprimé sous le capot moteur.

ATTENTION

En repartant, freinez brièvement à plusieurs reprises afin de chasser l'humidité des garnitures de frein.

Enjoliveurs de roues et jantes en alliage léger

Lavez à l'eau savonneuse. Faites précéder et suivre le lavage d'un arrosage abondant à l'eau claire. Pour conserver leur brillant, enduisez-les d'un produit de protection CITROËN.

Dommages légers à la peinture

Retouchez les éraflures et les écailles de peinture à l'aide d'un crayon ou d'une bombe aérosol de peinture CITROËN en respectant soigneusement les instructions d'utilisation. Ces crayons et bombes existent dans toutes les teintes CITROËN (référence de la teinte indiquée sur le pied avant de la porte gauche).

En cas de découverte de points de rouille, faites appel au réseau CITROËN.

Il est recommandé de faire nettoyer et de reprotéger le dessous de caisse après chaque période de roulage sur route dégelée avec du sel.

Garnitures en tissu

Dépoussiérez à l'aspirateur et à la brosse puis éliminez les taches à l'eau savonneuse ou à l'aide des produits nettoyants textile CITROËN.

N'utilisez pas de produits solvants à base d'acétone ou d'alcool.

Éléments en matière plastique

Dépoussiérez puis utilisez le produit de nettoyage intérieur CITROËN.

Toit souple en toile

En cas de lavage de votre toit souple en toile à l'aide d'un nettoyeur haute pression (max 90 bars), veillez à ne pas approcher la buse à moins de 40 cm.

Nota : Pour le garnissage cuir, n'utilisez pas d'alcool ni de solvant (eau savonneuse recommandée).

**Conseil**

Pour obtenir le meilleur entretien extérieur et intérieur, utilisez les produits d'entretien CITROËN.

ATTENTION

Au cours du lustrage de la carrosserie, n'utilisez pas de produit sur les parties en plastique car il serait alors difficile à éliminer.

Il est conseillé de protéger le haut des dossiers et la plage arrière dans le cas d'une exposition prolongée aux rayons directs du soleil.

AUTOMOBILES CITROËN respecte les réglementations issues de la Directive 2000/53/CE relative à la fin de vie des véhicules.

Votre véhicule ne comporte aucune substance et aucun matériau proscrit par la Directive 2000/53/CE.

RECYCLAGE DES MATÉRIAUX

Matières plastiques :

- Les pièces plastiques et caoutchouc sont repérées par un marquage, conformément à la réglementation en vigueur. Afin de faciliter le processus de recyclage, l'éventail des matériaux utilisés a été limité : la majeure partie des matières plastiques est constituée par des plastiques dits thermoplastiques aisément recyclables par fusion, granulation ou broyage.

Métaux :

- Ils sont récupérables et recyclables à 100%.

Verres :

- Ils peuvent être démontés et collectés pour être traités par les verriers.

Caoutchoucs :

- Les pneumatiques et les joints peuvent être broyés afin d'être utilisés dans la fabrication du ciment ou pour obtenir des granulés réutilisables.

PROTECTION DE L'ENVIRONNEMENT

En confiant l'entretien de votre véhicule au réseau CITROËN vous limitez tout risque de pollution et vous contribuez à la protection de l'environnement.

Pièces usées ou accidentées :

- Elles ne doivent pas être abandonnées dans la nature. CITROËN et son réseau ont souscrit à une démarche de protection de l'environnement par le recyclage.

Huiles usées :

- Le réseau CITROËN en fait assurer la collecte et le traitement. En lui confiant les vidanges, vous limitez tout risque de pollution.

Batteries et piles usagées :

- Ne jetez pas les batteries et les piles de télécommande, elles contiennent des métaux nocifs pour l'environnement. Rapportez-les au réseau CITROËN, ou à tout autre point de collecte agréé.

**AUTOMOBILES CITROËN a pour objectif de fabriquer des véhicules
offrant les meilleures performances et limitant les émissions polluantes.**

AUTOMOBILES CITROËN

Société Anonyme au capital de
16 000 000 Euros
Immeuble Colisée III
12, rue Fructidor
75835 PARIS CEDEX 17
R.C.S. PARIS 642 050 199
SIRET 642 050 199 00 917

Service Clientèle

N° AZUR : 0 810 63 90 00
www.citroen.fr

CITROËN ASSISTANCE

N° VERT : 0 800 05 24 24

CITROËN (Suisse) S.A.

Route des Acacias 27 - 1211
Genève 24
Téléphone : (022) 308 01 11
Télex : 422 189
Téléfax : (022) 342 60 42
www.citroen.ch

CITROËN ASSISTANCE

00800 300 800 11

CITROËN BELUX S.A.-N.V.

7, Place de l'Yser - 1000
BRUXELLES-BELGIQUE
Tél. 02/206 06 11
Télex 21 856
Téléfax 02/201 50 42
www.citroen.be

CITROËN ASSISTANCE

02 533 78 60

Les descriptions et figures sont données sans engagement.
AUTOMOBILES CITROËN se réserve le droit de modifier ses modèles
et leur équipement sans être tenue de mettre à jour la présente notice.

Cette notice a été élaborée à partir de la liste des équipements (de série ou en option) et des caractéristiques techniques, données lors de sa conception.

Le niveau d'équipement de votre véhicule dépend de la version, des options choisies et du pays de commercialisation.

Certains équipements mentionnés dans cette notice peuvent n'être disponibles qu'en cours d'année.

Les descriptions et figures sont données sans engagement.

AUTOMOBILES CITROËN se réserve le droit de modifier ses modèles et leur équipement sans être tenue de mettre à jour la présente notice.

Le réseau d'AUTOMOBILES CITROËN, composé exclusivement de professionnels qualifiés, est à votre disposition afin de répondre à toutes vos questions.

Nous vous souhaitons bonne route en CITROËN

**Cette notice fait partie intégrante de votre véhicule.
Conservez-la dans son emplacement afin de pouvoir
la retrouver facilement.**

**Pensez à la donner au nouveau propriétaire
en cas de revente de votre véhicule.**

